

POWER SERIES



MARELD STARBURST 23000 WITH APP



WIDE
LIGHT



EXTREMELY
DURABLE



OUTDOOR
USE



LARGE
AREAS



BLUETOOTH

MARELD
PRO LIGHTING®

INSTRUKTIONSMANUAL | INSTRUCTION MANUAL | INSTRUKSJONSBOK | KÄYTTÖOHJE

MARELD STARBURST 23000 M APP

Svenska	4
English	8
Norsk	12
Suomi	16
Dansk	20
Polski	24
Eesti	28
Lietuviškai	32
Latviski	36
Français	40
Česky	44
Slovenčina	48

SVENSKA

VIKTIGT!

Läs dessa anvisningar innan du använder strålkastaren.

Spara dessa anvisningar för framtida behov.

Tekniska data

1. Modell: JF9120-200W
2. Stomme: Aluminium + polykarbonat + nylon
3. Ljusflöde: 22 500 lm (frostat glas)
4. Färgtemperatur för LED: Cirka 6 500 K
5. Färgåtergivning förmåga (CRI) för LED: 80
6. Sladd: 10 meter
H07RN-F 3G 1,0 mm² (6,7 meter) + H07RN-F 2G 1,0 mm² (3,3 meter)
7. IP65 (lampa), IP44 (stickpropp)
8. 220–240 VAC, 50 Hz, 200 W, klass I
9. Med styrbox för app (trådlös ljusreglering)

Säkerhetsföreskrifter

- Använd inte lampan i närheten av lättantändliga material eller gaser.
- Använd endast de tillbehör som medföljer produkten.
- Försäkra dig om att obehöriga personer (särskilt barn) inte har åtkomst till lampan.
- Rikta inte lampan direkt mot ögonen på människor eller djur.
- Kontrollera strömförsörjningssladden innan du använder lampan.
- Om strömförsörjningssladden har skadats måste den bytas ut av behörig elektriker (skadad sladd utgör stor fara).

Rengöring

- Koppla bort strömförsörjningssladden och vänta tills lampan har svalnat innan du rengör LED-strålkastaren. Rengör med torr eller lätt fuktad ren och luddfri trasa (använd mildt rengöringsmedel vid behov). Använd inte rengöringsprodukter som innehåller slipmedel eller lösningsmedel.

Underhåll

- Kontrollera LED-strålkastarens stickpropp, strömförsörjningssladd och hölje och försäkra dig om att ingenting är skadat före varje användning. Byt ut eventuellt skadad lins omedelbart.
- Rengör hölje och lins omedelbart om dessa är smutsiga (annars finns risk för överhettning).

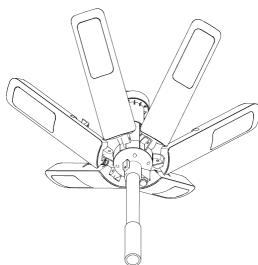
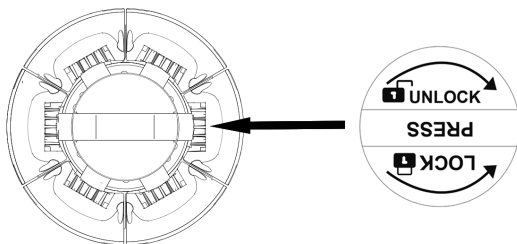
Använda lampan

Låsa upp och öppna

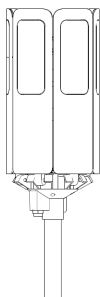

Låsa

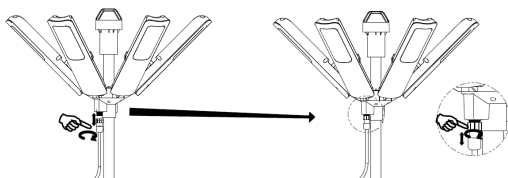
Anslut sladden

SVENSKA

Använda appen

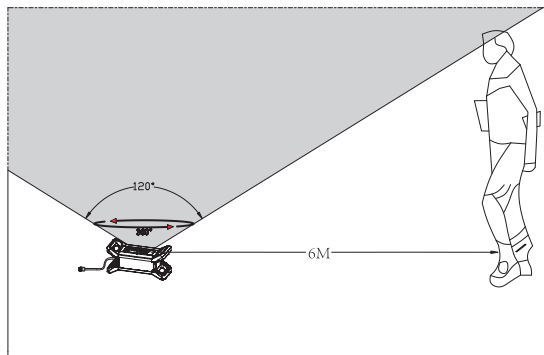
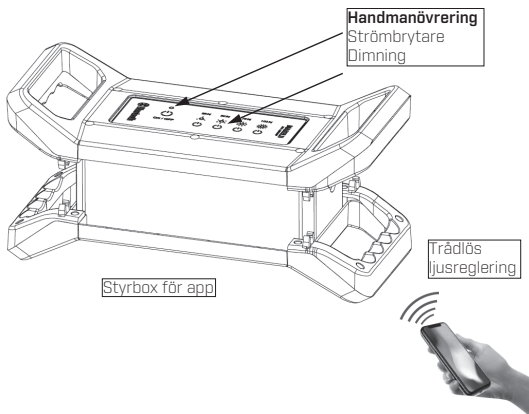

Systemkrav

Mobil terminalenhet (surfplatta, smartphone)
Android 4.0 (och senare)/IOS 9 (och senare)

Reglering med hjälp av styrbox för app

Lampan har en styrbox för Bluetooth som medger trådlös dataöverföring till vissa typer av mobila terminalenheter med Bluetooth-gränssnitt (till exempel smartphone och surfplatta)

Tack vare detta kan lampans belysning regleras via Bluetooth (du behöver appen MARELED för att kunna använda denna funktion). Ladda ned appen från App Store (iOS) eller Google Play (Android) eller läs av nedan.

App Store



Google Play



Funktioner som kan styras med styrbox för app

- Fjärrkontroll, strömbrytare
- Fjärrkontroll, dimning av ljusstyrkan (10-100 %)
- Timer, ställ in tid för tändning/släckning
- Reglering av upp till 100 lampor i en grupp (styrbox för app klarar av avstånd på upp till 20 meter i öppen lokal)
- Byta namn på individuell lampa (OBS! Ge alla lampor ett unikt namn)

ENGLISH

IMPORTANT

Read these instructions fully before using the Floodlight.

Retain these instructions for future reference.

Technical data

1. Model: JF9120-200 W
2. The body: Aluminum+ PC+ Nylon
3. Lumen: 22500 LM (Soft milk cover)
4. LED Color temperature: Approx. 6500 K
5. LED CIR: 80
6. Cable: 10 meters cable
(H07RN-F 3G1.0 mm² x 6.7 meters + H07RN-F 2G1.0 mm² x 3.3 meters)
7. IP65 for lamp, IP44 for plug
8. 220 V-240 V-, 50 Hz 200 W, Class I
9. With a APP control box (Wireless Light Control)

Safety precautions

- Do not use the lamp in the immediate vicinity of inflammable materials or gases.
- Only use the accessories included with the product.
- Keep the lamp out of reach of unauthorised persons, especially children.
- Do not point the light directly in your own or any other person's or animal's eyes.
- Always check the mains cable before you use the lamp.
- If the supply cord is damaged, it shall be replaced by a similar qualified person in order to avoid a hazard.

Cleaning

- Before cleaning the LED floodlight, disconnect the power cable and allow the floodlight to cool down sufficiently, Clean with a dry or slightly moist, clean, lint-free cloth and a mild detergent if required. Do not use cleaners that contain abrasives or solvents.

Maintenance

- Check the plug, power cable, and housing of the LED floodlight for damage before each use. If the lens is damaged it must be replaced immediately.
- Clean any dirt from the housing or the lens immediately, since it could cause overheating.

How to use the lamp

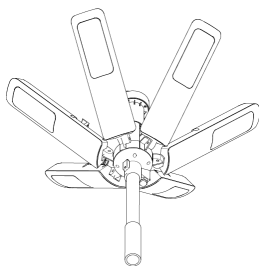
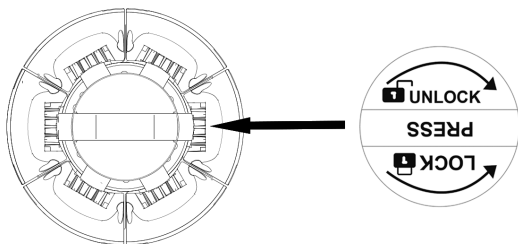

Unlock and open

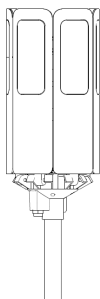

Unlock

Connect with cable and driver

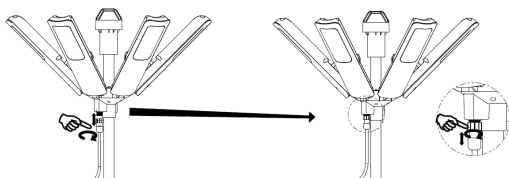

ENGLISH

How to use APP

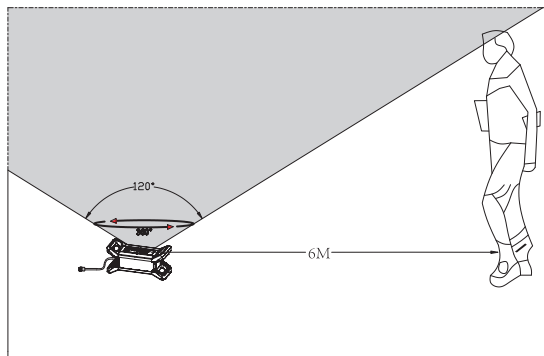
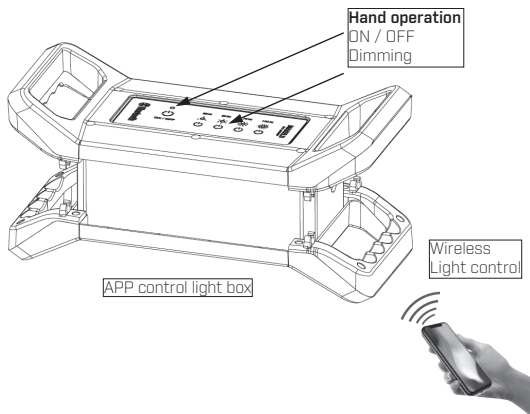

System requirements

Mobile terminal device (tablet, smartphone)
Android 4.0 (and above) / IOS 9 (and above)

Control via APP power box

The light is equipped with a Bluetooth module control box which enables wireless data transfer to certain mobile terminal devices which have Bluetooth interface (e.g. smart phone, tablet)

In order to control the light via Bluetooth. You will need the "MARELED" app. Download the app from the corresponding app store (Apple App Store, Google Play Store)

Or Scan below.

For Apple APP Store



For Google Play Store



APP power box functions

- Remote control, switch on/off
- Remote control, dimming light output 10%-100%
- Time control, set up time for on/off
- Combining light in one group, control up to 100 lamps (APP control box between 20 m by open space)
- Renaming individual lamps (NOTE: Please make different name for different lamps)

NORSK

VIKTIG

Les disse instruksjonene nøye før du bruker flomlyslampen.

Ta vare på disse instruksjonene for fremtidig referanse.

Tekniske data

1. Modell: JF9120-200W
2. Hus: Aluminium + PC + nylon
3. Lumen: 22 500 lm (deksel med mykt lys)
4. LED-fargetemperatur: Ca. 6500 K
5. LED CIR: 80
6. Kabel: 10 meters kabel
(H07RN-F 3G 1,0 mm² x 6,7 meter + H07RN-F 2G 1,0 mm² x 3,3 meter)
7. IP65 for lampe, IP44 for støpsel
8. 220 V–240 V ~, 50 Hz, 200 W, klasse I
9. Med en APP-kontrollboks (trådløs lysstyring)

Sikkerhetsforanstaltninger

- Bruk ikke lampen i umiddelbar nærhet av brennbare materialer eller gasser.
- Bruk bare det tilbehøret som følger med produktet.
- Oppbevar lampen utilgjengelig for uautoriserte personer, spesielt barn.
- Rett ikke lyset direkte mot dine egne eller andres øyne, og heller ikke mot dyrs øyne.
- Kontroller alltid strømkabelen før du bruker lampen.
- Hvis strømkabelen er skadet, må den skiftes av en kvalifisert person for å unngå farlige situasjoner.

Rengjøring

- Koble strømkabelen fra LED-flomlyslampen og la den kjøle tilstrekkelig før rengjøring. Rengjør med en tørr eller lett fuktet, løfri klut og et mildt rengjøringsmiddel om nødvendig. Bruk ikke rensemidler som inneholder slipemidler eller løsemidler.

Vedlikehold

- Kontroller at LED flomlyslampens støpsel, strømkabel og hus ikke har skader før hver bruk. Hvis glasset er skadet, må det skiftes umiddelbart.
- Tørk bort eventuelt smuss fra huset eller glasset umiddelbart ettersom det kan føre til overoppheting.

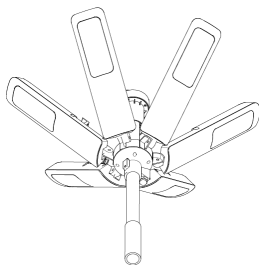
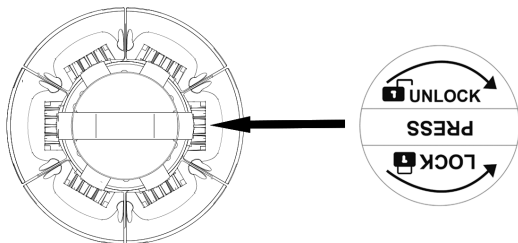
Hvordan bruke lampen

Låse opp og åpne

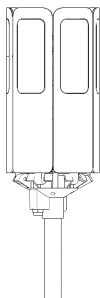

Låse

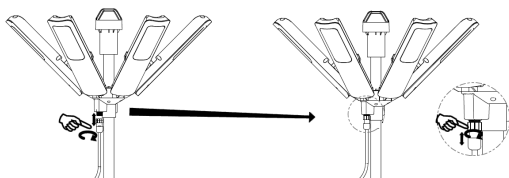
Koble til med kabel og driver

NORSK

Hvordan bruke APP

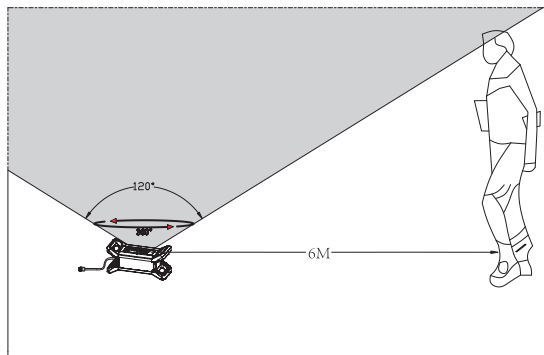
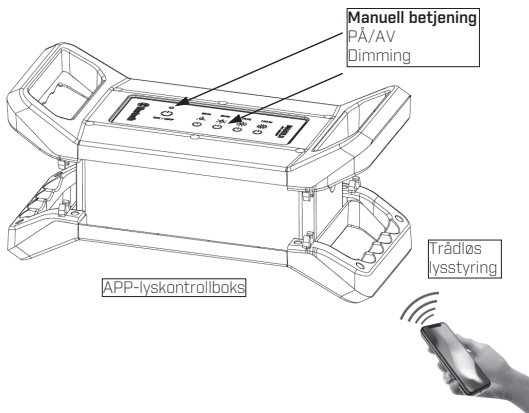

Systemkrav

Mobil sluttenhet (nettbrett, smarttelefon)
Android 4.0 (og høyere) / IOS 9 (og høyere)

Styring via APP-effektboks

Lampen er utstyrt med en Bluetooth-modulkontrollboks som gjør det mulig å overføre data trådløst til visse sluttenheter med Bluetooth-grensesnitt (f.eks. smarttelefon, nettbrett)

For å kunne styre lyset via Bluetooth må du ha appen "MARELED". Last ned appen fra den aktuelle appbutikken (Apple App Store, Google Play Store) eller skann nedenfor.

For Apple APP Store



For Google Play Store



APP-effektboksens funksjoner

- Fjernkontroll, av/på-bryter
- Fjernkontroll, dempe lysutbyttet 10-100 %
- Tidsstyring, stille tid for av/på
- Kombinere lamper i én gruppe, styre inntil 100 lamper (APP-kontrollboks for hver 20. meter)
- Gi enkeltlamper nytt navn (MERK: Gi forskjellige lamper forskjellig navn)

SUOMI

TÄRKEÄÄ

Lue käyttöohje huolellisesti ennen valonheittimen käyttämistä.

Säilytä ohje tulevaa tarvetta varten.

Tekniset tiedot

1. Malli: JF9120-200W
2. Runko: Alumiini + PC + Nailon
3. Valovirta: 22 500 lm (opaali)
4. Väriämpötila: Noin 6500 K
5. Värintoistokyky: 80
6. Johto: 10 metriä
(H07RN-F 3G1,0 mm² x 6,7 metriä + H07RN-F 2G1,0 mm² x 3,3 metriä)
7. IP65 valaisin, IP44 pistoke
8. 220 V–240 V ~, 50 Hz, 200 W, luokka I
9. APP-ohjausrasia (langaton valonohjaus)

Turvallisuusohjeet

- Älä käytä valaisinta syttyvien materiaalien tai kaasujen läheisyydessä.
- Käytä vain tuotteen mukana toimitettuja tarvikkeita.
- Pidä valaisin sivullisten, erityisesti lapsien, ulottumattomissa.
- Älä suuntaa valoa suoraan omiin, muiden ihmisten tai eläinten silmiin.
- Tarkista virtajohto aina ennen valaisimen käyttämistä.
- Mikäli virtajohto on vaurioitunut, sen saa turvallisuussyistä vaihtaa vain asianmukaisesti koulutettu henkilö.

Puhdistaminen

- Ennen puhdistamisen aloittamista valaisimen johto on irrotettava virtalähteestä ja valaisimen on annettava jäähtyä hyvin. Käytä puhdistuksessa kuivaa tai nahkeaa nukkaamatonta liinaa ja, tarvittaessa, mietoa pesuainetta. Älä käytä hankaus- tai liuotainaineita sisältäviä puhdistusaineita.

Kunnossapito

- Tarkista pistoke, johto ja lamppukotelo ennen jokaista käyttöä. Mikäli linssi on vaurioitunut, se on vaihdettava heti.
- Poista rungosta ja linssistä lika heti, sillä se voi aiheuttaa ylikuumentumista.

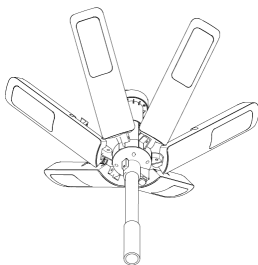
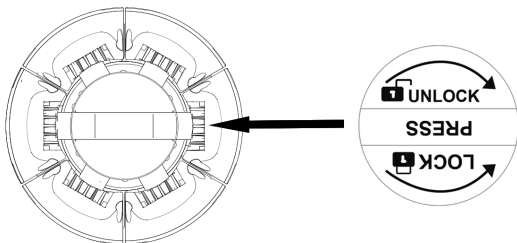
Valaisimen käyttäminen

Vapauta ja avaa

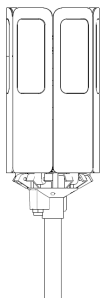

Lukitse

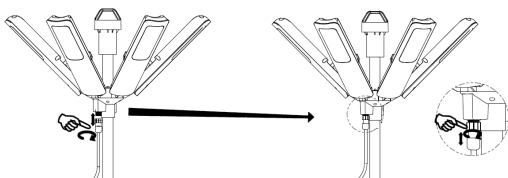
Kaapelin ja liitäntälaitteen kytkeminen

SUOMI

APP-ohjausrasian käyttäminen

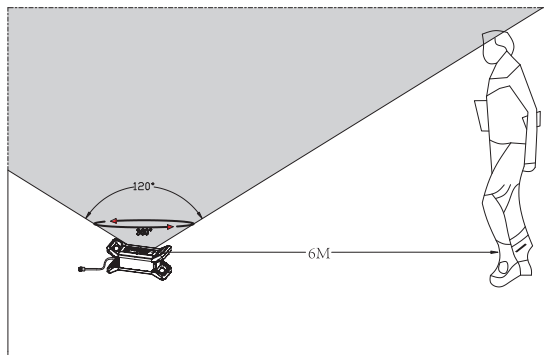
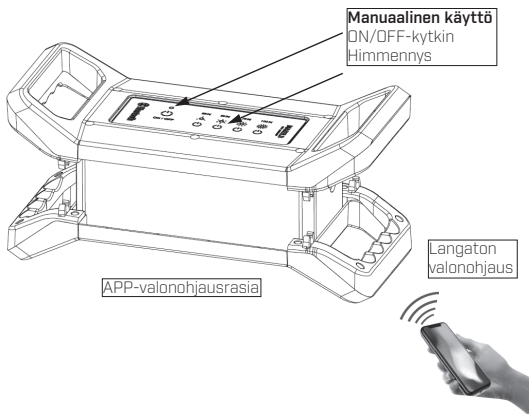

Järjestelmävaatimukset

Mobiililaitte (tabletti, älypuhelin)
Android 4.0 (tai uudempi) /IOS 9 (tai uudempi)

Ohjaaminen APP-ohjausrasian kautta

Valaisimessa on Bluetooth-moduuli, joka mahdollistaa langattoman tiedonsiirron tiettyjen Bluetoothia käyttävien mobiililaitteiden (esim. älypuhelin ja tabletti) kanssa. Valaisimen ohjaaminen Bluetoothin kautta edellyttää MARELED-sovelluksen lataamista. Lataa se omasta sovelluskaupastasi (Apple App Store, Google Play Store)

Voit myös skannata QR-koodin alta.

Apple APP Store



Google Play Store

**APP-ohjausrasian toiminnot**

- Kauko-ohjaus, sytytys ja sammutus
- Kauko-ohjaus, valon himmennys 10-100 %
- Ajastus, sytytys- ja sammutusaikojen asetus
- Valaisinten yhdistäminen ryhmäksi, maks. 100 valaisimen ohjaus (esteetön alue APP-ohjausrasia 20 m säteellä)
- Yksittäisten lamppujen nimeäminen (HUOM: Anna eri nimi eri lamppuille)

DANSK

VIGTIGT

Læs hele brugsanvisningen igennem inden projektøren tages i brug.

Opbevar denne brugsanvisning til evt. fremtidig brug.

Tekniske data

1. Model: JF9120-200W
2. Huset: Aluminium + PC + nylon
3. Lumen: 22.500 lm (Blødt mælkehvidt dæksel)
4. LED farvetemperatur: Ca. 6500 K
5. LED CRI: 80
6. Kabel: 10 meter kabel
(H07RN-F 3G 1,0 mm² x 6,7 meter + H07RN-F 2G 1,0 mm² x 3,3 meter)
7. IP65 til lampe, IP44 til stik
8. 220-240 V ~, 50 Hz, 200 W, Klasse I
9. Med en APP-kontrolboks (trådløs lyskontrol)

Sikkerhedsforanstaltninger

- Lampen må ikke benyttes i umiddelbar nærhed af brændbare materialer eller luftarter.
- Benyt kun det tilbehør der leveres sammen med produktet.
- Hold lampen uden for ikke autoriserede personer, især børns, rækkevidde.
- Ret ikke lyset direkte mod dine egne eller andre personers eller dyrs øjne.
- Tjek altid hovedkablet inden lampen benyttes.
- Hvis forsyningskablet er beskadiget, skal det af sikkerhedsmæssige grunde udskiftes af en hertil kvalificeret person.

Rengøring

- Inden rengøring af LED-projektøren skal strømkablet trækkes ud, og projektøren skal have tid til at køle tilstrækkelig af. Rengør med en tør eller let fugtig ren og fnugfri klud og om nødvendigt med et mildt rengøringsmiddel. Brug ikke rengøringsmidler der indeholder slibe- eller opløsningsmidler.

Vedligeholdelse

- Tjek stik, strømkabler og LED-projektørens lampehus for skader hver gang inden brug. Hvis linsen er beskadiget, skal den straks udskiftes.
- Rens straks lampehus eller linse for snavs da der ellers kan være risiko for overophedning.

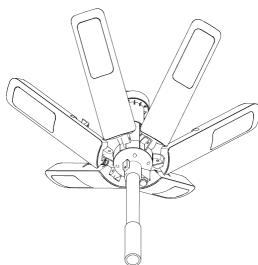
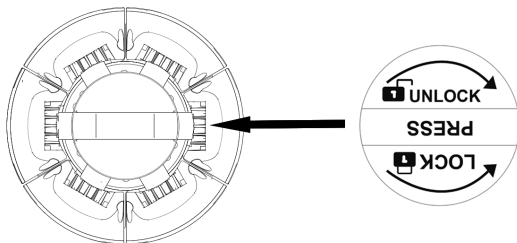
Hvordan skal lampen benyttes

Lås op, og åbn

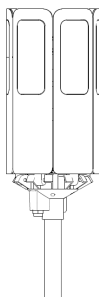

Lås

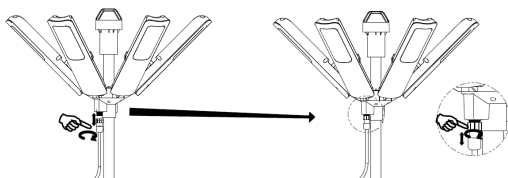
Tilslut med kabel og driver

DANSK

Hvordan benyttes APP

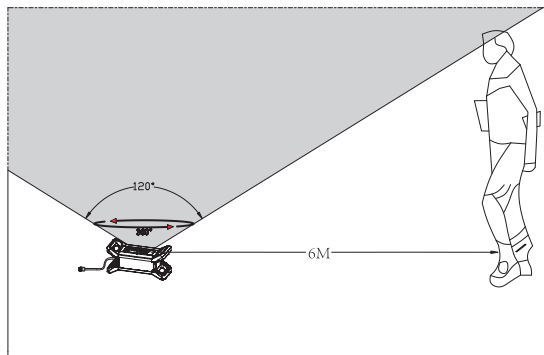
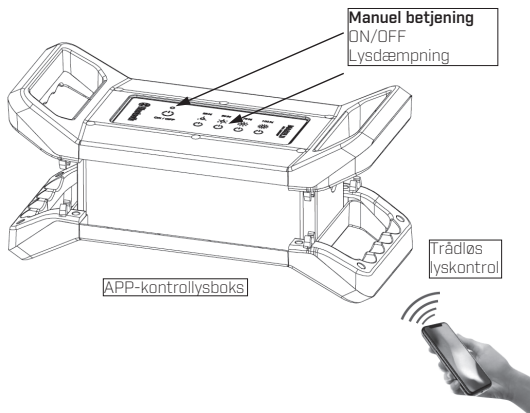

Systemkrav

Mobilt terminaludstyr (tablet, smartphone)
Android 4.0 (og senere) / IOS 9 (og senere)

Betjening via APP-effektboks

Lampen er udstyret med en Bluetooth-modulkontrolboks som muliggør trådløs datatransmission til visse typer mobilt terminaludstyr med Bluetooth-interface (fx smartphone, tablet)

For betjening af lampen via Bluetooth. Du skal bruge "MARELED"-appen. Download appen fra den tilsvarende app-store (Apple App Store, Google Play Store) Eller scan herunder.

Til Apple APP Store



Til Google Play Store



APP powerbox-funktioner

- Fjernstyring, tænd/sluk
- Fjernstyring, lysdæmpning, output 10-100 %
- Tidsstyring, indstilling af tid for tænd/sluk
- Kombineres lamperne i én gruppe, kan op til 100 lamper styres (APP-kontrolboks inden for 20 m åbent område)
- Omdøbning af de individuelle lamper (BEMÆRK: De forskellige lamper skal have hver sit individuelle navn)

POLSKI

WAŻNE

Przed przystąpieniem do użytkowania lampy przeczytać uważnie wszystkie zalecenia. Instrukcję należy zachować do użytku w przyszłości.

Dane techniczne

1. Model: JF9120-200W
2. Obudowa: Aluminium + poliwęglan + poliamid
3. Strumień świetlny: 22500 lm (mleczny filtr zmiękczający)
4. Temperatura barwy światła LED: ok. 6500 K
5. LED CIR: 80
6. Kabel: 10 m
(H07RN-F 3G 1,0 mm² x 6,7 m + H07RN-F 2G 1,0 mm² x 3,3 m)
7. IP65 dla lampy, IP44 dla wtyczki
8. 220 V–240 V– 50 Hz, 200 W, Klasa ochronności I
9. Ze skrzynką sterowniczą aplikacji mobilnej (zdalna regulacja oświetlenia)

Zalecenia BHP

- Nie używać lampy w bezpośrednim sąsiedztwie łatwopalnych materiałów lub gazów.
- Używać wyłącznie akcesoriów dostarczonych z produktem.
- Trzymać lampę poza zasięgiem nieupoważnionych osób, zwłaszcza dzieci.
- Nie kierować światła w stronę oczu własnych ani innych osób lub zwierząt.
- Przed użyciem lampy zawsze sprawdzić kabel zasilający.
- Jeśli kabel zasilający jest uszkodzony, aby nie stwarzać zagrożenia musi zostać wymieniony przez uprawnioną osobę na podobny.

Czyszczenie

- Przed czyszczeniem lampy odłączyć od gniazdka kabel zasilający i odczekać, aż lampa dostatecznie ostygnie. W razie potrzeby wyczyścić suchą lub lekko wilgotną, czystą, niestrzępiącą się szmatką i łagodnym detergentem. Nie używać środków czyszczących zawierających substancje ściernie lub rozpuszczalniki.

Konserwacja

- Przed każdym użyciem sprawdzić wtyczkę, kabel zasilający i obudowę lampy LED pod kątem uszkodzeń. Jeśli szkło jest uszkodzone, należy je niezwłocznie wymienić.
- Natychmiast usuwać zanieczyszczenia z obudowy lub szkła, ponieważ może to spowodować przegrzanie.

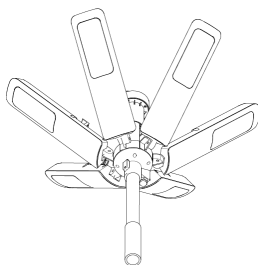
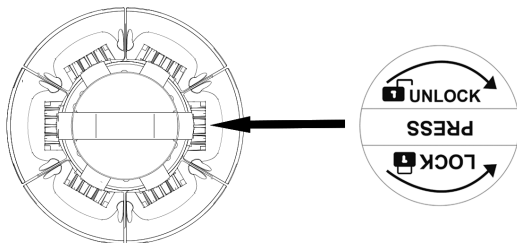
Sposób użytkowania lampy

Odblokowanie i otwarcie

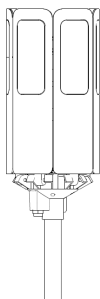

Zablokowanie

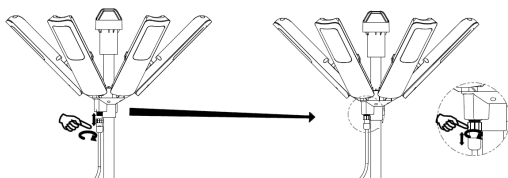
Dołączenie i zabezpieczenie kabla

POLSKI

Używanie aplikacji mobilnej

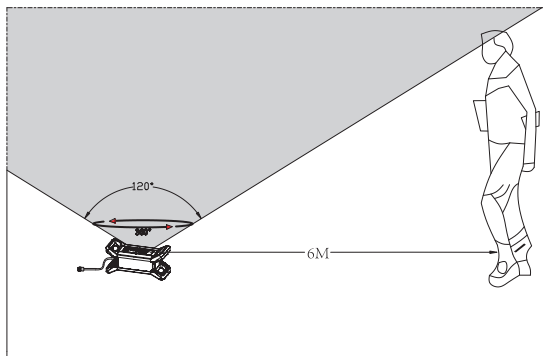
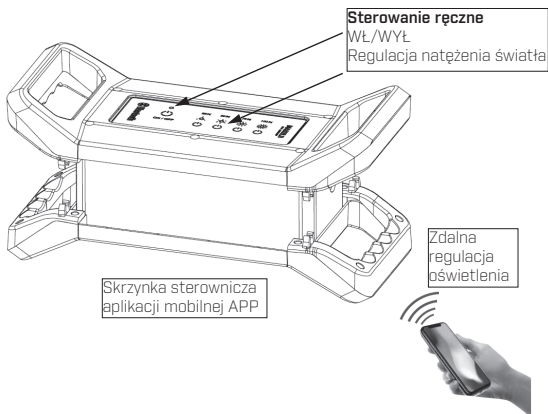

Wymagania systemowe

Urządzenie mobilne (tablet, smartfon)

Android 4.0 (lub nowsze wersje) / IOS 9 (lub nowsze wersje)

Sterowanie poprzez skrzynkę sterowniczą APP

Lampa jest wyposażona w skrzynkę sterowniczą z modułem Bluetooth, umożliwiającym bezprzewodowy transfer danych pomiędzy urządzeniami przenośnymi wyposażonymi w interfejs Bluetooth (np. smartfon, tablet).

Aby móc zdalnie sterować oświetleniem poprzez łącze Bluetooth należy mieć zainstalowaną aplikację „MARELED”. Aplikację można pobrać z odpowiedniej lokalizacji (Apple App Store, Google Play Store).

Albo można zeskanować poniższy kod

do Apple APP Store



do Google Play Store



Funkcje skrzynki sterowniczej APP

- Zdalne włączanie/wyłączanie
- Zdalna regulacja natężenia światła 10 %-100 %
- Sterowanie czasem włączania/wyłączania
- Łączenie świateł w grupy, sterowanie do 100 lamp (odległość skrzynki sterowniczej APP do 20 m na otwartej przestrzeni)
- Nadawanie nazw poszczególnym lampom (UWAGA: nazwy poszczególnych lamp muszą być różne)

EESTI

TÄHTIS

Loe enne prožektori kasutamist kogu kasutusjuhend läbi. Hoida kasutusjuhend alles, et saaksid seda ka tulevikus vaadata.

Tehnilised andmed

1. Mudel: JF9120-200W
2. Korpus: Alumiinium + PC + nailon
3. Valgusvoog: 22 500 lm (pehme piimjas kate)
4. Värvustemperatuur: Umbes 6500 K
5. LED CIR: 80
6. Kaabel: 10 m kaabel
(H07RN-F 3G 1,0 mm² x 6,7 m + H07RN-F 2G 1,0 mm² x 3,3 m)
7. lamp IP65, pistik IP44
8. 220–240 V ~, 50 Hz, 200 W, I klass
9. APP juhtpuldiga (juhtmevaba valguse juhtimine)

Ohtusõuanded

- Ära kasuta lampi kergestisüttivate vedelike või gaaside läheduses.
- Kasuta ainult toote komplekti kuuluvaid tarvikuid.
- Hoida lamp eemal kõrvaliste isikute, eriti laste käeulatuses.
- Ära suuna lampi silma endale või teistele, ka mitte loomadele.
- Kontrolli alati enne kasutamist toitekaabli seisukorda.
- Kui kaabel on vigastatud, tuleb see ohtude vältimiseks lasta kvalifitseeritud elektrikul välja vahetada.

Puhastamine

- Enne LED-prožektori puhastamist lahuta prožektor elektrivõrgust ja lase maha jahtuda. Puhasta prožektorit vajadusel puhta ebemevaba lapiga, mis on kuiv või vajadusel veidi niisutatud õrna puhastusvahendiga. Ära kasuta abrasiive või lahusteid sisaldavaid puhastusvahendeid.

Hooldus

- Enne prožektori kasutamist kontrolli alati pistikut, toitekaablit ja prožektori korpust. Vigastatud klaas tuleb kohe välja vahetada.
- Eemalda klaasile ja korpusele sattunud mustus koheselt, kuna see võib ülekuumenemist põhjustada.

Lambi kasutamine

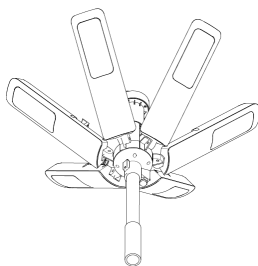
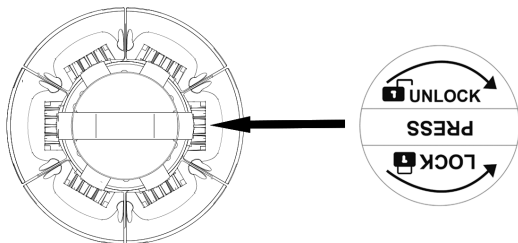

Vabastamine ja avamine

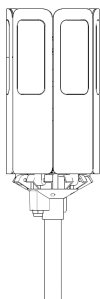

Lukustamine

Ühenda kaabli ja draiveriga

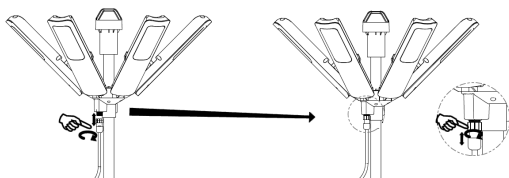

EESTI

Kuidas APPi kasutada

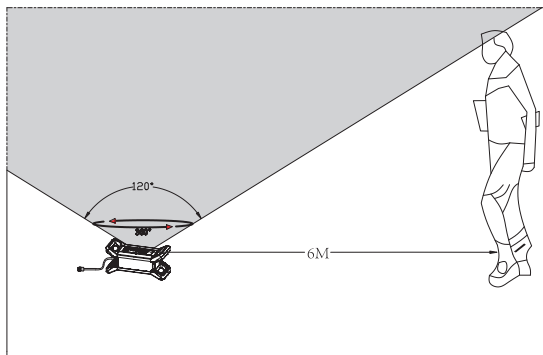
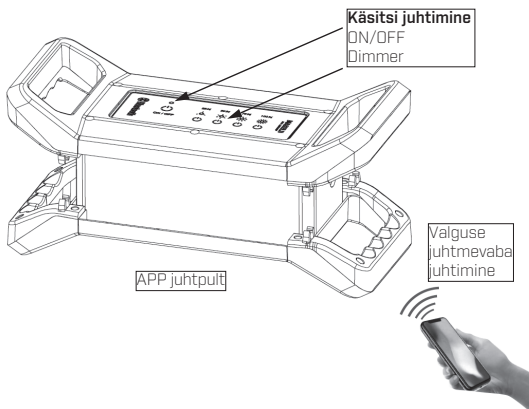

Nõuded süsteemile

Mobiilne terminal (tahvelarvuti, nutitelefon)
Android 4.0 (või uuem) / IOS 9 (või uuem)

APP juhtpuldi abil juhtimine

Seade on varustatud Bluetooth-mooduliga, mis võimaldab traadita andmeedastust mobiilsideterminaalile, millel on Bluetooth-liides (nt nutitelefon, tahvelarvuti).

Lampide juhtimiseks Bluetoothi kaudu vajad sa rakendust „MARELED“. Lae rakendus alla vastavast rakenduste poest (Apple App Store, Google Play Store).

Või skaneeri alljärgnevat.

Apple APP Store jaoks



Google Play Store jaoks



APP juhtpuldi funktsioonid

- Kaugjuhtimine, sisse/välja lülitamine
- Kaugjuhtimine, valguse dimmerdamine 10%-100%
- Sisse/välja lülitamise aja seadistamine
- Rühmas olevate lampide kombineerimine, kuni 100 lambi töö juhtimine (APP juhtpuldi tööulatus on avatud ruumis 20 meetrit)
- Lampide ümbernimetamine (MÄRKUS: palun anna eri lampidele eri nimed)

LIETUVIŠKAI

SVARBU.

Atidžiai perskaitykite šias instrukcijas prieš naudodami žibintą. Pasilikite šias instrukcijas ateičiai.

Techniniai duomenys

1. Modelis: JF9120-200W
2. Korpusas: aliuminis + PC + nailonas
3. Liumenai: 22500 LM (švelnios pieno spalvos dangtelis)
4. LED spalvos temperatūra: apytiksliai 6500 K
5. LED CIR: 80
6. Kabelis: 10 metrų
(H07RN-F 3G 1,0 mm² x 6,7 m + H07RN-F 2G 1,0 mm² x 3,3 m)
7. IP65 lempai, IP44 kištukui
8. 220–240 V ~ 50 Hz, 200 W, I klasė
9. Su APP valdymo bloku (belaidžio ryšio apšvietimo valdiklis)

Atsargumo priemonės

- Nenaudokite lempos arti degių medžiagų ar dujų.
- Naudokite tik su gaminiu pateikiamus priedus.
- Laikykite lempą neįgaliojiems asmenims, ypač vaikams, nepasiekiamoje vietoje.
- Nenukreipkite šviesos tiesiai sau, kitam asmeniui ar gyvūnui į akis.
- Prieš naudodami lempą, visada patikrinkite maitinimo laidą.
- Jei maitinimo laidas pažeistas, jį turi pakeisti kvalifikuotas asmuo, kad būtų išvengta pavojaus.

Valymas

- Prieš valydami LED žibintą, atjunkite maitinimo laidą ir leiskite žibintui pakankamai atvėsti. Valykite sausa arba šiek tiek drėgna, švaria, pūkelių neturinčia šluoste ir, jei reikia, švelniu plovikliu. Nenaudokite valiklių, kuriuose yra abrazyvių medžiagų arba tirpiklių.

Priežiūra

- Prieš kiekvieną naudojimą patikrinkite, ar LED žibinto kištukas, maitinimo laidas ir korpusas nėra pažeisti. Jei pažeistas lęšis, jį reikia nedelsiant pakeisti.
- Nedelsdami nuvalykite nešvarumus nuo korpuso ir lęšio, nes jie gali sukelti perkaitimą.

LIETUVIŠKAI

Kaip naudoti lempą

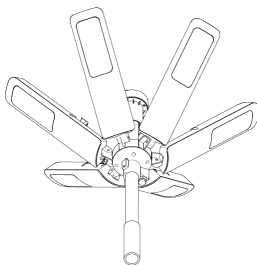
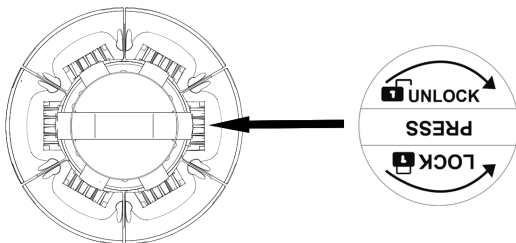

Atfiksukite ir atidarykite

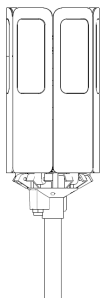

Užfiksukite

Prijunkite prie laido ir įrenginio

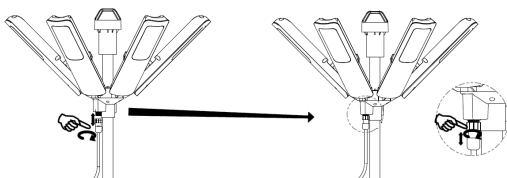

LIETUVIŠKAI

Kaip naudoti APP

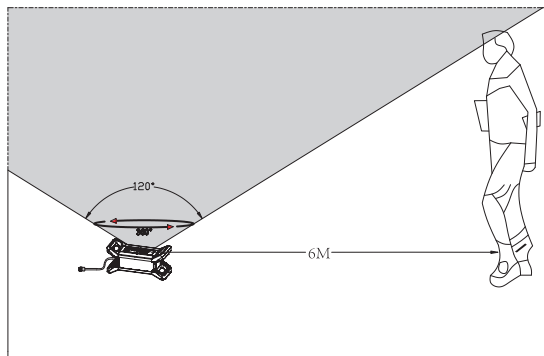
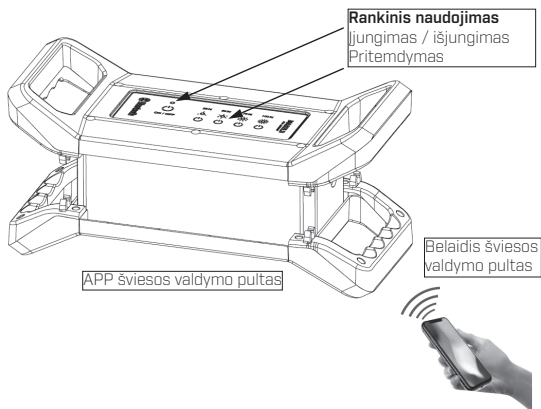

LIETUVIŠKAI

Reikalavimai sistemai

Mobilusis terminalo prietaisas (planšetė, išmanusis telefonas)
,Android 4.0" (ir naujesnės versijos) / IOS 9 (ir naujesnės versijos)

Valdymas per APP valdymo bloką

Lempa turi „Bluetooth“ modulio valdymo bloką, per kurį galima belaidžiu ryšiu duomenis perduoti į atskirus mobiliojo terminalo prietaisus su „Bluetooth“ sąsaja (išmaniuosius telefonus, planšetes)

Kad būtų galima valdyti lempą per „Bluetooth“, Jums reikės programėlės „MARELED“. Atsisiųskite programėlę iš atitinkamos parduotuvės („Apple App Store“, „Google Play Store“)

Arba nuskaitykite kodą žemiau.

„Apple APP Store“



„Google Play Store“



APP valdymo bloko funkcijos

- Nuotolinio valdymo pultas, įjungimo / išjungimo jungiklis
- Nuotolinio valdymo pultas, pritemdymo lemputės išvestis, 10–100%
- Laiko valdymas, galima nustatyti įjungimo / išjungimo laiką
- Lempos sujungiamos į vieną grupę, galima valdyti iki 100 lempų (APP valdymo blokas 20 m atviroje erdvėje)
- Atskirų lempų pavadinimas (PASTABA. Atskiras lempas pavadinkite skirtingais pavadinimais)

LATVISKI

SVARĪGI!

Pirms prožektora izmantošanas pilnībā izlasiet šīs instrukcijas. Saglabājiet šīs instrukcijas turpmākai atsaucei.

Tehniskie dati

1. Modelis: JF9120-200W
2. Korpus: Alumīnijs + PC + neilons
3. Lūmeni: 22 500 lm (piena krāsas vāciņš)
4. LED krāsu temperatūra: aptuveni 6500 K
5. LED CIR: 80.
6. Vads: 10 metru vads
(H07RN-F 3G 1,0 mm² x 6,7 metri + H07RN-F 2G 1,0 mm² x 3,3 metri)
7. IP65 lampai, IP44 spraudnim
8. 220–240 V ~ 50 Hz, 200 W, I kategorija
9. Ar lietotnes vadības kārbu (bezvadu gaismas vadība)

Drošības pasākumi

- Nelietojiet lampu tuvu ugunsnedrošiem materiāliem vai gāzēm.
- Izmantojiet tikai produkta komplektācijā iekļautos piederumus.
- Glabājiet lampu nepieejamā vietā nepiederošām personām, jo īpaši bērniem.
- Nespīdiniet gaismu tieši savās vai citu cilvēku acīs.
- Pirms lampas lietošanas vienmēr pārbaudiet elektrotīkla kabeli.
- Ja barošanas vads ir bojāts, kvalificētai personai tas jānomaina, lai novērstu apdraudējumu.

Tīrīšana

- Pirms LED prožektora tīrīšanas atvienojiet strāvas vadu un ļaujiet prožektoram pietiekami atdzist. Ja nepieciešams, notīriet ar sausu vai nedaudz mitru, tīru drānu bez plūksnām un nekairinošu mazgāšanas līdzekli. Neizmantojiet tīrīšanas līdzekļus, kas satur abrazīvu materiālu vai šķīdinātājus.

Apkope

- Pirms katras lietošanas reizes pārbaudiet LED prožektora kontaktdakšu, strāvas vadu un korpusu. Ja lēca ir bojāta, tā nekavējoties jānomaina.
- Nekavējoties notīriet netīrumus no korpusa vai lēcas, jo tas var izraisīt pārkaršanu.

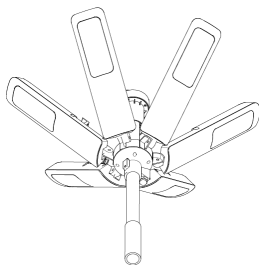
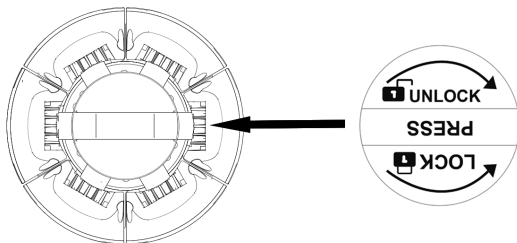
Lampas lietošana

Atblokēt un atvērt

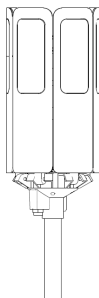

Blokēt

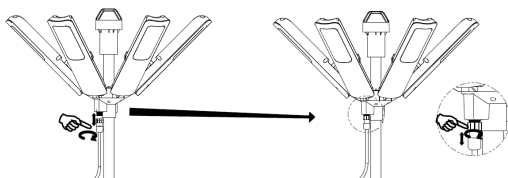
Savienojiet ar vadu un dzini

LATVISKI

Lietotnes lietošana

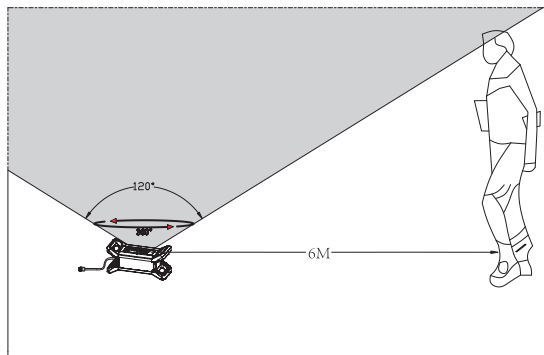
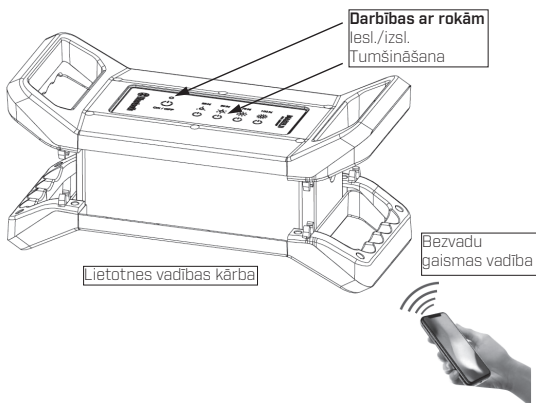

Sistēmas prasības

Mobila gala ierīce (planšetdators, viedtālrunis)
Android 4.0 (un jaunāka) / IOS 9 (un jaunāka)

Vadība ar lietotnes vadības kārbu

Gaismeklis ir aprīkots ar Bluetooth moduļa vadības kārbu, kas nodrošina bezvadu datu pārraidi uz noteiktām mobilajām gala ierīcēm, kam ir Bluetooth saskarne (piem., viedtālrunis, planšetdators).

Lai kontrolētu apgaismojumu, izmantojot Bluetooth, ir vajadzīga lietotne MARELED. Lejupielādējiet lietotni attiecīgajā veikalā (Apple App Store, Google Play Store) Vai skenējiet šeit tālāk.

Apple APP Store veikals



Google Play Store veikals

**Lietotnes vadības kārbas funkcijas**

- Attālināta vadība, ieslēgšana/izslēgšana
- Attālināta vadība, gaismas stipruma regulēšana 10–100 %
- Laika vadība, ieslēgšanas/izslēgšanas laika iestatīšana
- Gaismekļa iekļaušana grupā, var kontrolēt līdz 100 lampām (lietotnes vadības kārbā 20 m attālumā atvārtā telpā)
- Atsevišķu lampu pārdēvēšana (PIEZĪME. Lūdzu, nosauciet dažādas lampas dažādos vārdos)

FRANÇAIS

IMPORTANT

Prière de lire ces instructions avant d'utiliser le projecteur. Prière de conserver ces instructions en vue d'une utilisation future.

Caractéristiques techniques

1. Modèle: JF9120-200W
2. Corps: Aluminium + PC + Nylon
3. Lumen: 22 500 LM (couvercle laiteux dépoli)
4. Température de couleur des LED: Environ 6 500 K
5. CIR des LED: 80
6. Câble: Câble de 10 mètres
(H07RN-F 3G 1,0 mm² x 6,7 mètres + H07RN-F 2G 1,0 mm² x 3,3 mètres)
7. IP65 pour la lampe, IP44 pour la prise
8. 220 V-240 V ~, 50 Hz, 200 W, Classe I
9. Avec boîtier de commande APP (contrôle de lumière sans fil)

Mesures de sécurité

- Ne pas utiliser la lampe à proximité immédiate de matières ou gaz inflammables.
- Utiliser uniquement les accessoires fournis avec le produit.
- Garder la lampe hors de portée des personnes non autorisées, surtout des enfants.
- Ne pas diriger la lumière directement dans vos yeux ou ceux de toute autre personne ou d'un animal.
- Toujours inspecter le câble d'alimentation avant d'utiliser la lampe.
- Si le câble d'alimentation électrique est endommagé, il doit être remplacé par une personne qualifiée afin d'éviter tout danger.

Nettoyage

- Avant de nettoyer le projecteur à LED, débrancher le câble d'alimentation et laisser le projecteur refroidir suffisamment. Avec un chiffon sec ou légèrement humide, propre et non pelucheux, nettoyer si nécessaire avec un détergent doux. Ne pas utiliser de produit d'entretien contenant des abrasifs ou des solvants.

Maintenance

- Avant chaque utilisation, vérifier que la prise, le câble d'alimentation et le boîtier du projecteur LED ne sont pas endommagés. Si la lentille est endommagée, elle doit être remplacée immédiatement.
- Afin d'éviter toute surchauffe, supprimer immédiatement les éventuelles saletés présentes sur le boîtier ou la lentille.

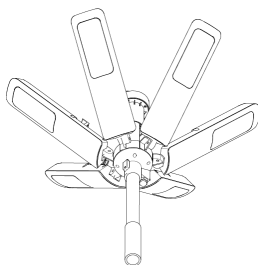
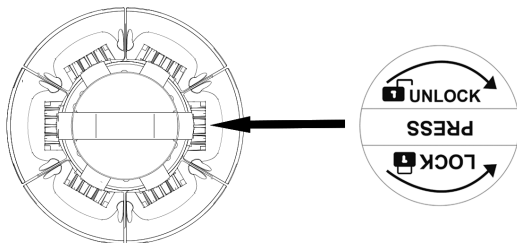
Comment utiliser la lampe

Déverrouiller et ouvrir

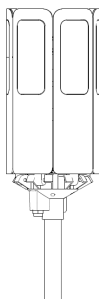

Verrouiller

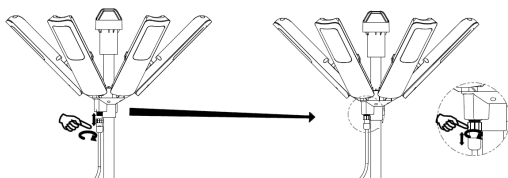
Raccorder avec câble et entraînement

FRANÇAIS

Comment utiliser le boîtier APP

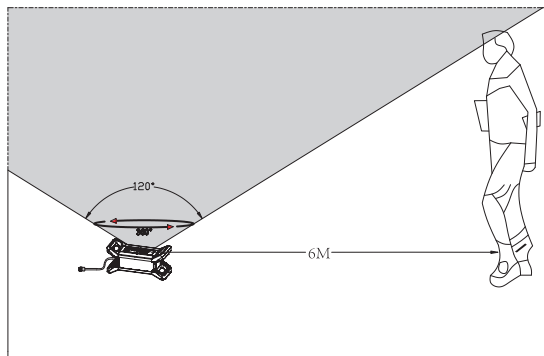
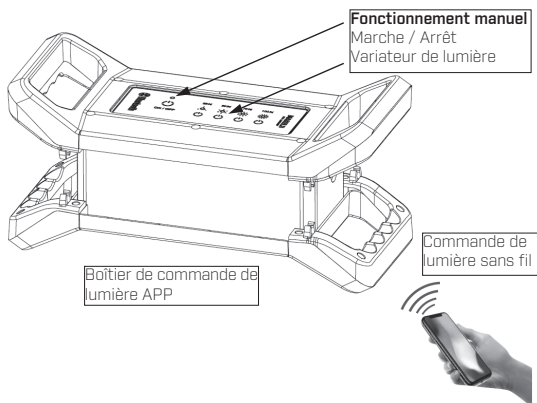

Configuration minimale

Terminal mobile (tablette, smartphone)
Android 4.0 (et supérieur) / IOS 9 (et supérieur)

Commande par le boîtier APP

La lampe est équipée d'un boîtier de commande à module Bluetooth permettant le transfert de données sans fil vers certains terminaux mobiles dotés d'une interface Bluetooth (par exemple un smartphone, une tablette)

Afin de commander la lumière par Bluetooth. Vous aurez besoin de l'application « MARELED ». Téléchargez l'application depuis l'App Store correspondante (Apple App Store, Google Play Store)

Ou scannez ci-dessous.

Pour Apple APP Store



Pour Google Play Store



Fonctions du boîtier APP

- Télécommande, commutateur marche / arrêt
- Télécommande, intensité lumineuse variable de 10 % à 100 %
- Temporisation, heure de réglage pour marche / arrêt
- Combiner la lumière dans un groupe, commander jusqu'à 100 lampes (boîtier de commande APP portée 20 m en espace découvert)
- Renommer des lampes individuelles (REMARQUE: Attribuer des noms différents aux différentes lampes)

ČESKY

DŮLEŽITÉ UPOZORNĚNÍ

Tyto pokyny si přečtěte před použitím reflektoru.

Uchovejte je pro budoucí použití.

Technické údaje

1. Modèle: JF9120-200W
2. Corps: Aluminium + PC + Nylon
3. Lumen: 22 500 LM (couvercle laiteux dépoli)
4. Température de couleur des LED: Environ 6 500 K
5. CIR des LED: 80
6. Câble: Câble de 10 mètres
(H07RN-F 3G 1,0 mm² x 6,7 mètres + H07RN-F 2G 1,0 mm² x 3,3 mètres)
7. IP65 pour la lampe, IP44 pour la prise
8. 220 V~240 V ~, 50 Hz, 200 W, Classe I
9. Avec boîtier de commande APP (contrôle de lumière sans fil)

Bezpečnostní opatření

- Svítilnu nepoužívejte v bezprostřední blízkosti hořlaviny nebo plynů.
- Používejte pouze příslušenství dodávané s výrobkem.
- Svítilnu uchovávejte mimo dosah neoprávněných osob, zejména dětí.
- Nesviťte si přímo do očí ani do očí jiného člověka či zvířete.
- Před použitím svítilny vždy zkontrolujte napájecí kabel.
- Pokud je napájecí kabel poškozen, musí jej vyměnit kvalifikovaná osoba, aby nevzniklo nebezpečí.

Čištění

- Před čištěním LED reflektoru odpojte napájecí kabel a nechte reflektor dostatečně vychladnout. V případě potřeby jej vyčistěte suchým nebo mírně navlhčeným, čistým hadříkem, který nepouští vlákna, a jemným čistícím prostředkem. • Nepoužívejte čisticí prostředky obsahující brusiva či rozpouštědla.

Údržba

- Před každým použitím zkontrolujte, zda zástrčka, napájecí kabel a kryt LED reflektoru nejsou poškozeny. Pokud je čočka poškozená, musí být okamžitě vyměněna.
- Ihned očistěte kryt nebo čočku od případných nečistot, protože by mohly způsobit přehřátí.

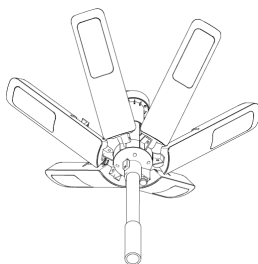
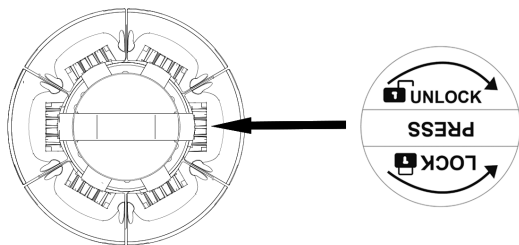
Jak svítidlu používat

Odemkněte a otevřete

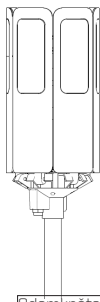

Odemkněte

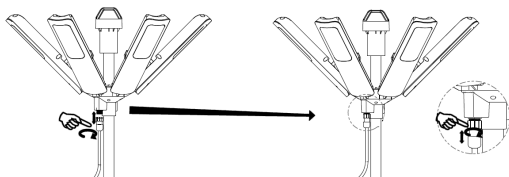
Spojte s kabelem a ovladačem

ČESKY

Jak používat aplikaci

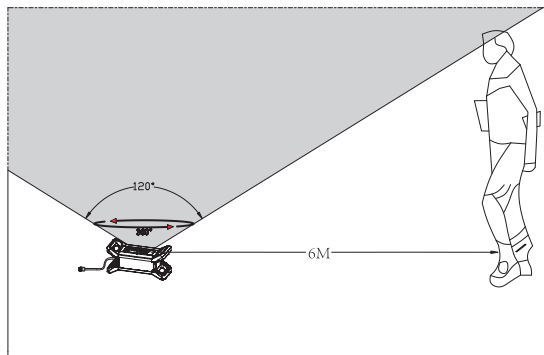
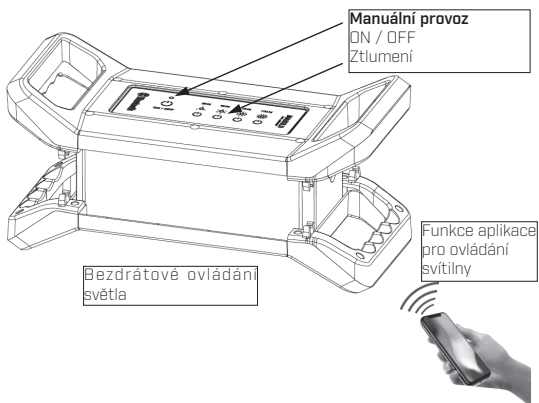

Systémové požadavky

Mobilní koncové zařízení (tablet, chytrý telefon)
Android 4.0 (a vyšší) / IOS 9 (a vyšší)

Ovládání pomocí aplikace pro ovládání svítily

Svítidla je vybavena ovládacím modulem Bluetooth, který umožňuje bezdrátový přenos dat do určitých mobilních koncových zařízení s rozhraním Bluetooth (např. chytrého telefonu, tabletu).

Chcete-li svítidlo ovládat pomocí Bluetooth: Budete potřebovat aplikaci „MARELED“.
Aplikaci si stáhněte z odpovídajícího obchodu (Apple App Store, Google Play)
Nebo naskenujte kód níže.

Pro Apple APP Store



Pro obchod Google Play

**Funkce aplikace pro ovládání svítily**

- Dálkové ovládání, zapnutí/vypnutí
- Dálkové ovládání, ztlumení světelného výkonu 10 % - 100 %
- Ovládání času, nastavení času zapnutí/vypnutí
- Kombinace světla v jedné skupině, ovládání až 100 svítidel (ovládací modul aplikace mezi 20 m otevřeného prostoru)
- Přejmenování jednotlivých svítidel (POZNÁMKA: Zadejte prosím různé názvy pro různé svítidlo.)

SLOVENČINA

DÔLEŽITÉ

Pred prvým použitím svetlometu si pozorne prečítajte celý tento návod na použitie.

Tieto informácie si uschovajte na budúce použitie.

Technické údaje

1. Model: JF9120-200 W
2. Telo: Hliník + PC + nylon
3. Lúmen: 22 500 lm (mäkký mliečny kryt)
4. Teplota farby LED: Približne 6500 K
5. LED CIR: 80
6. Kábel: 10-metrový kábel (H07RN-F 3G 1,0 mm² x 6,7 metra + H07RN-F 2G 1,0 mm² x 3,3 metra)
7. IP65 pre lampu, IP44 pre zástrčku
8. 220 V – 240 V ~, 50 Hz 200 W, trieda I
9. S ovládacou skrinkou aplikácie (bezdrôtové ovládanie svetla)

Bezpečnostné opatrenia

- Lampu nepoužívajte v bezprostrednej blízkosti horľavých materiálov alebo plynov.
- Používajte výlučne príslušenstvo dodané s výrobkom.
- Lampu uchovávajte mimo dosahu neoprávnených osôb, najmä detí.
- Nesmerujte svetlo priamo do svojich očí, očí iných osôb či zvierat.
- Pred použitím lampy vždy skontrolujte napájací kábel.
- Ak je prírodný kábel poškodený, musí ho vymeniť osoba s podobnou kvalifikáciou, aby ste sa vyhli nebezpečenstvu.

Čistenie

- Pred čistením svetlometu LED odpojte napájací kábel a nechajte svetlomet dostatočne vychladnúť. Vyčistite suchou alebo mierne vlhkou, čistou handričkou, ktorá nepúšťa vlákna, a v prípade potreby jemným čistiacim prostriedkom. Nepoužívajte čistiace prostriedky, ktoré obsahujú abrazívne látky alebo rozpúšťadlá.
- Údržba
- Pred každým použitím skontrolujte, či nie je poškodená zástrčka, napájací kábel a kryt svetlometu LED. Ak je šošovka poškodená, musí sa hneď vymeniť.
- Okamžite odstráňte všetky nečistoty z krytu alebo šošovky, pretože by mohli spôsobiť prehriatie.

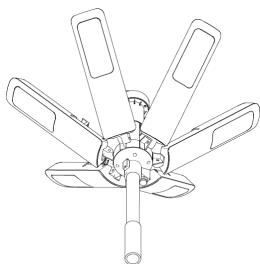
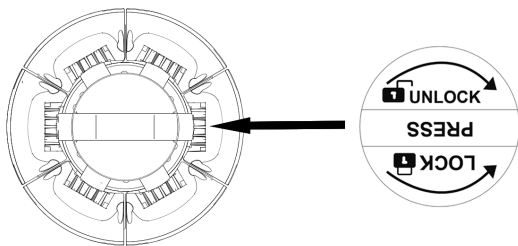
SLOVENČINA**Ako používať lampu**

Odomknite a otvorte

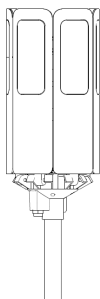

Odomknutie

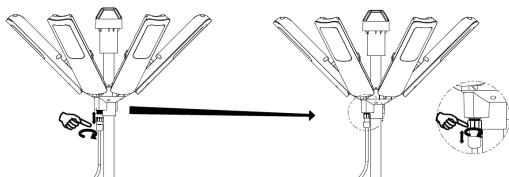
Pripojte kábel a ovládač

SLOVENČINA

Ako používať aplikáciu (APP)

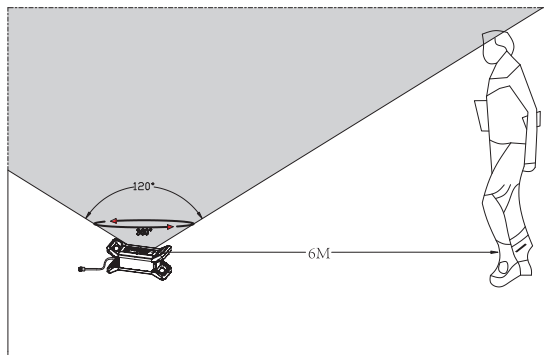
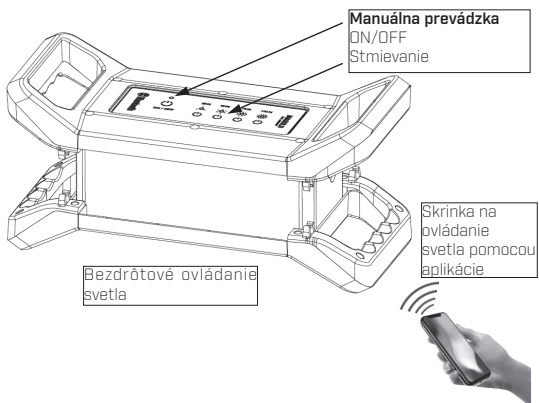

SLOVENČINA

Systémové požiadavky

Mobilné koncové zariadenie (tablet, smartfón)
Android 4.0 (a vyšší)/IOS 9 (a vyšší)

Ovládanie pomocou napájacej skrinky APP

Svietidlo je vybavené ovládacou skrinkou modulu Bluetooth, ktorá umožňuje bezdrôtový prenos dát do určitých mobilných koncových zariadení s rozhraním Bluetooth (napr. smartfón, tablet)

Na ovládanie svetidla pomocou rozhrania Bluetooth budete potrebovať aplikáciu MARELED.

Stiahnite si túto aplikáciu z príslušného obchodu s aplikáciami (Apple App Store, Google Play Store)

alebo naskenujte obrázok nižšie.

Pre Apple APP Store



Pre Google Play Store



Funkcie napájacej skrinky APP

- Diaľkové ovládanie, zapnutie/vypnutie
- Diaľkové ovládanie, stmievanie svetelného výkonu 10 % - 100 %
- Ovládanie času, nastavenie času zapnutia/vypnutia
- Kombinácia svetla v jednej skupine, ovládanie až 100 žiaroviek (ovládaci panel APP v rámci 20 m v otvorenom priestore)
- Zmena názvu jednotlivých svietidiel (POZNÁMKA: Jednotlivé svietidlá označte odlišnými názvami)

MARELD
PRO LIGHTING®

www.mareldprolighting.com

Luna