

# BGX500

# Rapid

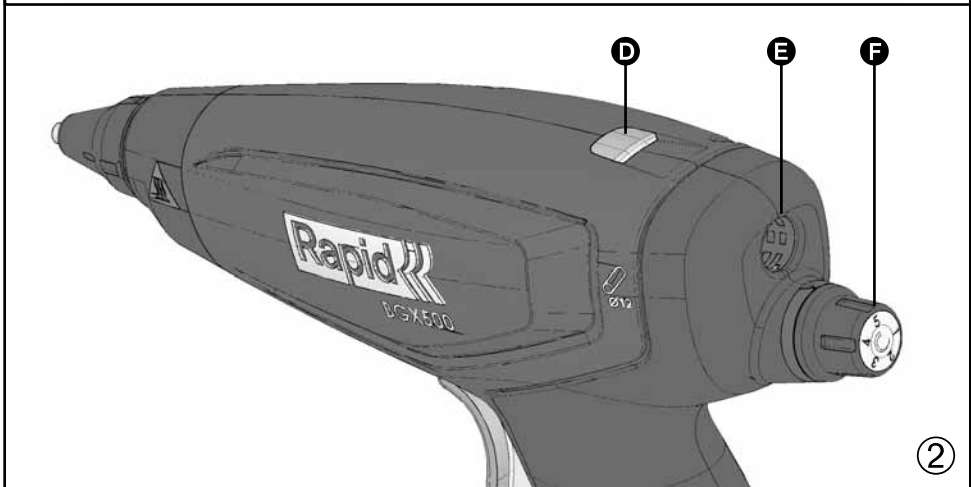

- GB** Electric Hot Melt applicator
- DE** Elektrische Klebepistole
- FR** Pistolet à colle électrique
- NL** Elektrisch Lijmpistool
- IT** Incollatrice elettrica
- ES** Aplicador Hot Melt eléctrico
- PT** Aplicador de cola eléctrico
- SE** Elektrisk smältlimpistol
- DK** Elektrisk limpistol
- NO** Elektrisk limstiftpistol
- FI** Sähkötoiminen kuumaliimapistooli
- PL** Pistolet do klejenia na gorąco
- RU** Электрический клеевой пистолет
- EE** Elektrilised liimipüstolid
- LT** Elektriniai klijų pistoletai
- LV** Elektriskās limes pistoles
- CZ** Tavná lepicí pistole
- SK** Elektrická tavná pištoľ
- SI** Električna naprava za lepljenje s taleč
- HR** Električna ljepljica
- GR** Ηλεκτρικό Πιστόλι Θερμόκολλας
- TR** Elektrikli Sıcak Eritme uygulayıcı
- HU** Elektromos ragasztópisztoly
- RO** Aplicator electric fără fir pentru material topit
- BG** Электрически пистолет за стопяемо лепило



<b>GB</b>	Operating instructions - Original	4
<b>DE</b>	Betriebsanleitung - Übersetzung der ursprünglichen	8
<b>FR</b>	Notice technique - Traduction de l'original	14
<b>NL</b>	Bedieningsvoorschriften - vertaling van het origineel	20
<b>IT</b>	Istruzioni per l'uso - traduzione dell'originale	25
<b>ES</b>	Manual de instrucciones - traducción del original	30
<b>PT</b>	Instruções de utilização - tradução do original	36
<b>SE</b>	Bruksanvisning - översättning av den ursprungliga	41
<b>DK</b>	Betjeningsvejledning - oversættelse af den oprindelige	46
<b>NO</b>	Instruksjoner for bruk - oversettelse av den opprinnelige	51
<b>FI</b>	Käyttöohjeet - käänös alkuperäisestä	55
<b>PL</b>	Instrukcja obsługi - Tłumaczenie oryginalu	60
<b>RU</b>	Руководство по эксплуатации - перевод с оригинала	66
<b>EE</b>	Kasutusjuhend - Originaali tõlge	72
<b>LT</b>	Naudojimosi instrukcijos - originalaus teksto vertimas	76
<b>LV</b>	Lietošanas instrukcija - tulkojums no oriģināla	81
<b>CZ</b>	Návod k obsluze - překlad originálu	86
<b>SK</b>	Návod na použitie - preklad originálu	91
<b>SI</b>	Navodila za uporabo - Prevod izvirnika	96
<b>HR</b>	Upute za uporabu - prijevod izvornika	101
<b>GR</b>	Οδηγίες λειτουργίας - μετάφραση του πρωτοτύπου	106
<b>TR</b>	Kullanım talimatları - orjinal çevirisi	112
<b>HU</b>	Használati útmutató - az eredeti dokumentum fordítása	116
<b>RO</b>	Manual tehnic - traducere a originalului	122
<b>BG</b>	инструкции за експлоатация - превод от оригинала	127

## GENERAL POWER TOOLS SAFETY WARNINGS



**WARNING!!** Read all safety warnings and all instructions.



Failure to follow all instructions listed below may result in electric shock, fire and/or serious personal injury.

Save all warnings and instructions for future reference. The term "power tool" in the warnings refers to your mains-operated (corded) power tool or battery-operated (cordless) power tool.

### 1) WORK AREA SAFETY

- a) Keep your work area clean and well lit. Cluttered benches and dark areas invite accidents.
- b) Do not operate power tools in explosive atmospheres, such as in the presence of flammable liquids, gases, or dust. Power tools create sparks which may ignite the dust or fumes.
- c) Keep bystanders, children, and visitors away while operating a power tool. Distractions can cause you to lose control.

### 2) ELECTRICAL SAFETY

- a) Do not expose power tools to rain or wet conditions. Water entering a power tool will increase the risk of electric shock.

### 3) PERSONAL SAFETY

- a) Stay alert, watch what you are doing and use common sense when operating a power tool. Do not use a power tool while you are tired or under the influence

of drugs, alcohol or medication. A moment of inattention while operating power tools may result in serious personal injury.

- b) Use personal protective equipment. Always wear eye protection. Protective equipment such as dust mask, nonskid safety shoes, hard hat, or hearing protection used for appropriate conditions will reduce personal injuries.
- c) Prevent unintentional starting. Ensure the switch is in the off-position before connecting to power source and/or battery pack, picking up or carrying the tool. Carrying power tools with your finger on the switch or energizing power tools that have the switch on invites accidents.
- d) Do not overreach. Keep proper footing and balance at all times. This enables better control of the power tool in unexpected situations.
- e) Dress properly. Do not wear loose clothing or jewellery. Keep your hair, clothing and gloves away from moving parts. Loose clothes, jewellery or long hair can be caught in moving parts.
- f) Do not let familiarity gained from frequent use of tools allow you to become complacent and ignore tool safety principles. A careless action can cause severe injury within a fraction of a second.

### 4) POWER TOOL USE AND

## **CARE**

- a) Do not force the power tool. Use the correct power tool for your application. The correct power tool will do the job better and safer at the rate for which it was designed.
- b) Do not use the power tool if the switch does not turn it on and off. Any power tool that cannot be controlled with the switch is dangerous and must be repaired.
- c) Disconnect the plug from the power source and/or the battery pack from the power tool before making any adjustments, changing accessories, or storing power tools. Such preventive safety measures reduce the risk of starting the power tool accidentally.
- d) Store idle power tools out of the reach of children and do not allow persons unfamiliar with the power tool or these instructions to operate the power tool. Power tools are dangerous in the hands of untrained users.
- e) Maintain power tools. Check for misalignment or binding of moving parts, breakage of parts and any other condition that may affect the power tool's operation. If damaged, have the power tool repaired before use. Many accidents are caused by poorly maintained power tools.
- f) Use the power tool, accessories and tool bits etc. in accordance with these instructions, taking into account the working conditions and the work to be performed. Use of the power tool for

operations different from those intended could result in a hazardous situation.

- g) Keep handles and grasping surfaces dry, clean and free from oil and grease. Slippery handles and grasping surfaces do not allow for safe handling and control of the tool in unexpected situations.

## **5) BATTERY TOOL USE AND CARE.**

- a) Make sure to follow the battery manufacturer's instructions.
- b) Only use the battery types recommended in the "Technical specification" section below.
- c) Do not open the battery.
- d) Be careful not to short-circuit batteries.
- e) Do not throw batteries into fire.
- f) Do not leave any used batteries in the device. These can corrode, releasing chemicals that harm your health and the device.
- g) When not in use for a long time, remove the batteries from the device to prevent them from leaking.

## **6) CHARGER TOOL USE AND CARE**

- a) Only use the charger types recommended in the "Technical specification" section below.
- b) Only charge Bosch Li-Ion batteries with a capacity of 1,5 Ah or more (4 battery cells or more). The battery voltage must match the battery charging voltage of the charger. Do not charge any non-rechargeable batteries. Otherwise there is a risk of fire and explosion.

- c) Keep the charger away from dirt and moisture.
- d) Always check the charger, cable and plug before use. Stop using the charger if you discover any damage. Do not open the charger yourself, and have it repaired only by a qualified specialist using only original replacement parts. Damaged chargers, cables and plugs increase the risk of electric shock.
- e) Do not operate the charger on an easily ignited surface (e.g. paper, textiles, etc.) or in a flammable environment. There is a risk of fire due to the charger heating up during operation.
- f) Rechargeable batteries are to be removed from the appliance before being charged.

## 7) SERVICE

- a) Have your power tool serviced by a qualified repair person using only identical replacement parts. This will ensure that the safety of the power tool is maintained.
- b) Never service damaged battery packs. Service of battery packs should only be performed by the manufacturer or authorised service providers.

### GLUE GUN SAFETY WARNINGS



**WARNING: This tool must be placed on its stand when not in use.**

- 1. This appliance can be used by children aged from 8 years and above and persons with reduced physical, sensory and mental capabilities or lack of ex-

perience and knowledge if they have been given supervision or instruction concerning use of the appliance in a safe way and understand the hazards involved. Children shall not play with the appliance. Cleaning and user maintenance shall not be made by children without supervision.

- 2. Never insert objects other than Ø12mm Rapid glue sticks into the machine.
- 3. Never remove a glue stick that has already been inserted.
- 4. It is normal for this tool to become quite warm during use. This is normal and does not indicate a problem.
- 5. Hot Surfaces: the nozzle of the appliance and the glue can reach a temperature of approx. 190°C. Do not touch the heated nozzle or the hot adhesive. Avoid any contact with the skin. If you burn yourself, put the burn in cold water immediately. Never try to remove a large quantity of glue without medical help.
- 6. Some materials are heat-sensitive and can be damaged by the hot nozzle or even the hot glue. Whenever possible, test a piece of scrap material or a hidden portion of the object being repaired.
- 7. When you have finished using the machine, turn the switch off and wait until it has cooled. Never immerse glue gun in water or other liquids to speed cooling process. Allow it to air cool only. The glue gun should be stored in a closed dry and secure place (tool box, drawer, cupboard,

etc.).

- Do not leave the glue gun unattended while it is switched on. Protect the glue gun against heat, e.g. against continuous sunlight, fire, water, and moisture. There is a risk of explosion.

### TECHNICAL SPECIFICATION

Tool Weight (bare-tool)	380 g
Dimensions (bare-tool)	193 x 57 x 231 L*W*H (mm)
Voltage	18 V
Temperature	Self-regulated
Glue sticks	Rapid Ø12mm
Heat-up time approx.	3 – 4 min

Recommended Battery type	Power for all 2.5 Ah, 4.0 Ah, 6.0 Ah
Recommended Charger type	Power for all AL1810CV, AL1830CV, AL18V-20

Permitted ambient temperature	
During charge	0 to +35°C
During usage	-20 to +50°C
During storage	-20 to +50°C

### Battery Charging

Note: The battery supplied is partially charged. To ensure full capacity of the battery, completely charge the battery in the battery charger before using your power tool for the first time.

The lithium-ion battery can be charged at any time without reducing its service life. Interrupting the charging procedure does not damage the battery.

The lithium-ion battery is protected against deep discharging by the "Electronic Cell Protection (ECP)". When the battery is empty, the machine is switched off by means of a protective circuit: The inserted tool no longer rotates.

Do not continue to press the On/Off switch after the machine has been automatically switched off. The battery can be damaged.

Observe the notes for disposal.

### Removing the battery

To remove the battery, press the battery release button and pull the battery to the rear and out of the power tool. Do not use force to do this.

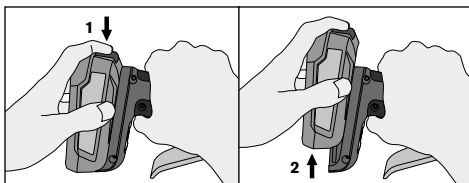

### BATTERY RESIDUAL CAPACITY

This indication (C) is made up of four red LEDs which shows the residual capacity of the inserted battery. (Figure 1)

The indication is turned on when a battery is inserted into the tool, or the trigger alone is pressed. Stays on for 5 seconds.

As the residual capacity in the battery decreases, less and less LEDs will be turned on.

Once residual capacity is below 6% one LED will start flashing.

### BATTERY ERROR INDICATIONS

If an error in the battery is detected, the LEDs (C) will instead of residual capacity show the following indications, and the tool will not operate. (Figure 1)

Battery Error Indications			
Error type	Battery indicator (Figure 1.C)		Solution
Battery voltage is critically low	First LED flashing for 10sec		Battery will soon need charging
Battery is too warm	All LEDs flashing for 10sec		Allow the battery to reach normal temperature prior use
Battery not recognized	First and last LEDs flashing for 10sec		Use a recommended battery in section "Technical specification"

Battery information	
Battery type	Approx. Operating time (min)
2.5 Ah	150
4.0 Ah	270
6.0 Ah	480

## FEATURES

- 1.A. Nozzle
- 1.B. Power switch
- 1.C. Battery capacity indicator
- 2.D. LED Indicator
- 2.E. Glue feeder
- 2.F. Stroke adjuster

LED Indicator (Fig 2.D.)		
Power Switch	Green LED	Explanation
OFF	OFF	Power off
ON	Flashing	Heating up
ON	ON	Ready to be used

### INSTRUCTIONS FOR USE

1. Make sure the battery is charged and connected to the glue gun.
2. Turn on the power switch.
3. Allow the tool to heat until the green LED stop flashing. (approx. 3-4 minutes)
4. Insert a glue stick in the back of the tool (Fig 2.E).
5. When the glue gun is fully heated, squeeze the trigger slowly, until the melted material begins to flow from the nozzle. Release the trigger to stop the glue flow.
6. Work with the stroke adjuster and the trigger to adjust the output and speed of melted glue (Fig 2.F).
7. To change the nozzle, the glue gun should be slightly warm but turned off. Unscrew the nozzle using gloves.
8. To prevent the clogging of this glue gun, keep feeding mechanism and melt chamber free from dirt and other foreign debris.

9. Store unused glue sticks in a clean environment.
10. Do not pull glue sticks from the back of this glue gun. The feed mechanism may be damaged or impaired. If you need to change glue type, cut off the protruding end and feed the remainder through with the new glue stick.
11. Do not lay the heated gun on its side. Keep the heated gun in an upright position, on the metal stand or workbench, with nozzle pointed down.
12. If melted glue has escaped from the melt chamber entrance and is interfering with the feed mechanism; allow gun to cool, and gently remove the obstruction glue.
13. Do not use glues other than those recommended by Rapid.
14. Once finished, turn the power switch off.

**In any case, you should never:**

1. Force the trigger before the tool has heated up to its working temperature.
2. Push hard on the glue stick, never attempt to remove it from the back.
3. Repair the glue gun, any repair work on the glue gun should be carried out by manufacturer or other by Rapid appointed staff.

**MAINTENANCE**

1. Remove the battery before any maintenance.
2. Keep the tool, especially the glue outlet free from dust and dirt.
3. Clean the tool by a dry or damp cloth. NEVER use any solvent.
4. DO NOT oil or grease any parts.
5. Be sure the tool is not damaged.



**WARNING!**

**DO NOT** alter any parts on this tool or attach special fixtures, it can lead to personal injury.

If the supply cord is damaged, it must be replaced by the manufacturer, its service agent or similarly qualified persons in order to avoid a hazard.

**WARRANTY**

**Warranty and repairs under warranty**

Warranty period: This product is guaranteed for

2 years from the date of purchase (original sales receipt acting as proof).

Warranty conditions: All points mentioned in this document must have been fully adhered to.

Warranty repairs: The Rapid After-Sales Service is the only approved service to carry out warranty repairs on this tool.

In the event of a claim under the warranty:

1. Return the product in its original packaging to the shop or outlet that supplied you with this product,
2. Accompany the returned product with the original dated receipt.

Any breach of one of these points would prevent consideration by RAPID under the manufacturer's warranty.

**BATTERY DISPOSAL**

Exhausted batteries are to be removed from the appliance and safely disposed of.

Batteries may not be disposed of with the usual domestic waste, they may contain toxic heavy metals and are subject to hazardous waste regulations.

For this reason, dispose of used batteries at a local collection point.



2012/19/EU

**Waste Electrical and Electronic Equipment (WEEE)**

Electrical and electronic devices contain materials and substances that can have damaging effects on human health and the environment. This symbol indicates that this device must not be treated as unsorted municipal waste but must be collected separately. Dispose of the device via a collection point for the recycling of waste electrical and electronic equipment within the EU, UK and in other European countries that operate separate collection systems for waste electrical and electronic equipment. By disposing of the device in the proper manner, you help to avoid possible hazards for the environment and public health that could otherwise be caused by improper treatment of waste equipment. The recycling of materials contributes to the conservation of natural resources.

**BGX500**

Übersetzung der Originalanleitung



**ALLGEMEINE SICHERHEITSWARNUNGEN FÜR ELEKTROWERKZEUGE**



**WARNUNG!!** Lesen Sie alle Sicherheitshinweise und Anweisungen.



Versäumnisse bei der Einhaltung der Sicherheitshinweise und Anweisungen können elekt-

rischen Schlag, Brand und/oder schwere Verletzungen verursachen. Bewahren Sie alle Sicherheitshinweise und Anweisungen für die Zukunft auf. Der nachfolgend verwendete Begriff „Elektrowerkzeug“ bezieht sich auf netzbetriebene Elektrowerkzeuge (mit Netzkabel) und auf akkubetriebene Elektro-



werkzeuge (ohne Netzkabel).

### **1) ARBEITSPLATZSICHERHEIT**

- a) Unordnung und unbeleuchtete Arbeitsbereiche können zu Unfällen führen
- b) Arbeiten Sie mit dem Gerät nicht in explosionsgefährdeter Umgebung, in der sich brennbare Flüssigkeiten, Gase oder Stäube befinden. Elektrowerkzeuge erzeugen Funken, die den Staub oder die Dämpfe entzünden können.
- c) Halten Sie Kinder, Besucher und andere Personen während der Benutzung des Elektrowerkzeugs fern. Bei Ablenkung können Sie die Kontrolle über das Gerät verlieren.

### **2) ELEKTRISCHE SICHERHEIT**

- a) Halten Sie Elektrogeräte von Regen oder Nässe fern. Das Eindringen von Wasser in ein Elektrogerät erhöht das Risiko eines elektrischen Schlages.

### **3) SICHERHEIT VON PERSONEN**

- a) Seien Sie aufmerksam, achten Sie darauf, was Sie tun, und verwenden Sie ein Elektrowerkzeug mit Vernunft. Benutzen Sie das Gerät nicht, wenn Sie müde sind oder unter dem Einfluss von Drogen, Alkohol oder Medikamenten stehen. Ein Moment der Unachtsamkeit beim Gebrauch des Gerätes kann zu ernsthaften Verletzungen führen.
- b) Verwenden Sie persönliche Schutzausrüstungen. Tragen Sie immer einen Augenschutz. Das Tragen persönlicher Schutzausrüstung, wie Staubmaske,

rutschfester Sicherheitsschuhe, Schutzhelm oder Gehörschutz, je nach Art und Einsatz des Elektrowerkzeuges, verringert das Risiko von Verletzungen.

- c) Vermeiden Sie eine unbeabsichtigte Inbetriebnahme. Stellen Sie sicher, dass das Gerät ausgeschaltet ist, bevor Sie es an eine Stromquelle und/oder einen Batteriepack anschließen, es aufheben oder herumtragen. Wenn Sie beim Tragen des Elektrowerkzeuges den Finger am Schalter haben oder das Gerät eingeschaltet an die Stromversorgung anschließen, kann dies zu Unfällen führen.
- d) Das Gerät nicht zu weit vorstrecken. Sorgen Sie für einen sicheren Stand und halten Sie jederzeit das Gleichgewicht. Dadurch können Sie das Gerät in unerwarteten Situationen besser kontrollieren.
- e) Geeignete Kleidung tragen. Tragen Sie keine weite Kleidung oder Schmuck. Halten Sie Haare, Kleidung und Handschuhe fern von sich bewegenden Teilen. Lockere Kleidung, Schmuck oder lange Haare können von sich bewegenden Teilen erfasst werden.
- f) Auch wenn Sie ein Werkzeug schon oft verwendet haben, sollten Sie nicht unachtsam werden und unbedingt die Prinzipien der Werkzeugsicherheit einhalten. Eine unachtsame Handlung kann innerhalb von Sekundenbruchteilen schwere Verletzungen verursachen.

### **4) SORGFÄLTIGER UMGANG**

## **BEIM GEBRAUCH VON ELEKTROWERKZEUGEN**

- a) Überlasten Sie das Gerät nicht. Verwenden Sie für Ihre Arbeit das dafür bestimmte Elektrowerkzeug. Mit dem passenden Elektrowerkzeug arbeiten Sie besser und sicherer im angegebenen Leistungsbereich.
- b) Benutzen Sie kein Elektrowerkzeug, dessen Schalter defekt ist. Ein Elektrowerkzeug, das sich nicht mehr ein- oder ausschalten lässt, ist gefährlich und muss repariert werden.
- c) Ziehen Sie den Netzstecker aus der Netzsteckdose und/ oder nehmen Sie den Akku aus dem Gerät, bevor Sie Geräteeinstellungen vornehmen, Zubehörteile wechseln oder das Gerät weglegen. Solche vorbeugenden Sicherheitsmaßnahmen reduzieren das Risiko eines unbeabsichtigten Einschaltens.
- d) Bewahren Sie unbenutzte Elektrowerkzeuge außerhalb der Reichweite von Kindern auf. Lassen Sie Personen das Gerät nicht benutzen, die mit diesem nicht vertraut sind oder diese Anweisungen nicht gelesen haben. Elektrowerkzeuge sind gefährlich, wenn Sie von unerfahrenen Personen benutzt werden.
- e) Warten Sie Ihre Elektrowerkzeuge und das Zubehör. Stellen Sie sicher, dass sich alle beweglichen und festen Teile in der richtigen Position befinden und dass keine Teile gebrochen sind oder sonstige Fehler vorliegen, die einen Betrieb des Werk-

zeugs beeinträchtigen. Lassen Sie beschädigte Teile vor dem Einsatz des Geräts reparieren. Viele Unfälle haben ihre Ursache in schlecht gewarteten Elektrowerkzeugen.

- f) Verwenden Sie Elektrowerkzeug, Zubehör, Einsatzwerkzeuge usw. entsprechend diesen Anweisungen. Berücksichtigen Sie dabei die Arbeitsbedingungen und die auszuführende Tätigkeit. Der Gebrauch von Elektrowerkzeugen für andere als die vorgesehenen Anwendungen kann zu gefährlichen Situationen führen.
- g) Halten Sie Griffe und Greifflächen trocken, sauber und frei von Öl und Fett. Rutschige Griffe und Greifflächen ermöglichen keine sichere Handhabung und Kontrolle des Werkzeugs in unerwarteten Situationen.

## **5) VERWENDUNG UND BEHANDLUNG DES AKKUWERKZEUGS**

- a) Die Anweisungen des Batterieherstellers müssen befolgt werden.
- b) Verwenden Sie nur die im nachfolgenden Abschnitt „Technische Spezifikation“ empfohlenen Batterietypen.
- c) Öffnen Sie den Akku nicht.
- d) Achten Sie darauf, dass die Batterien nicht kurzgeschlossen werden.
- e) Batterien nicht ins Feuer werfen.
- f) Keine gebrauchten Batterien im Gerät belassen. Diese können korrodieren, wodurch Chemikalien austreten, die gesundheitsschädlich sind und das Gerät

beschädigen könnten.

- g) Wenn das Gerät für längere Zeit nicht benutzt wird, sollten die Batterien herausgenommen werden, um ein Auslaufen zu verhindern.

## 6) VERWENDUNG UND BEHANDLUNG DES LADEGERÄTS

- a) Verwenden Sie nur die im nachfolgenden Abschnitt „Technische Spezifikation“ empfohlenen Ladegerättypen.
- b) Laden Sie nur Bosch Li-Ion-Akkus ab einer Kapazität von 1,5 Ah (ab 4 Akkuzellen). Die Akkuspannung muss zur Akkuladespannung des Ladegerätes passen. Laden Sie keine nicht wiederaufladbaren Akkus. Ansonsten besteht Brand- und Explosionsgefahr.
- c) Halten Sie das Ladegerät von Schmutz und Feuchtigkeit fern.
- d) Überprüfen Sie vor jeder Benutzung Ladegerät, Kabel und Stecker. Benutzen Sie das Ladegerät nicht, wenn Sie Schäden feststellen. Öffnen Sie das Ladegerät nicht selbst und lassen Sie es nur von qualifiziertem Fachpersonal und nur mit Original-Ersatzteilen reparieren. Beschädigte Ladegeräte, Kabel und Stecker erhöhen das Risiko eines elektrischen Schlages.
- e) Betreiben Sie das Ladegerät nicht auf leicht brennbarem Untergrund (z.B. Papier, Textilien etc.) bzw. in brennbarer Umgebung. Wegen der beim Laden auftretenden Erwärmung des Ladegerätes besteht Brandgefahr.

- f) Akkus müssen aus dem Gerät entfernt werden, bevor sie aufgeladen werden.

## 7) SERVICE

- a) Lassen Sie Ihr Gerät nur von qualifiziertem Fachpersonal und nur mit Original-Ersatzteilen reparieren. Damit wird sichergestellt, dass die Sicherheit des Geräts erhalten bleibt.
- b) Warten Sie niemals beschädigte Akkus. Sämtliche Wartung von Akkus sollte nur durch den Hersteller oder bevollmächtigte Kundendienststellen erfolgen.

## SICHERHEITSWARNUNGEN FÜR HEISSKLEBPISTOLEN



**WARNUNG: Wenn dieses Gerät nicht verwendet wird, muss es stehend gelagert werden.**

1. Dieses Gerät kann von Kindern ab 8 Jahren und Personen mit reduzierten physischen, sensorischen oder mentalen Fähigkeiten oder Mangel an Erfahrung oder Wissen benutzt werden, wenn sie von einer Person, die für ihre Sicherheit verantwortlich ist, beaufsichtigt oder von ihr bezüglich des sicheren Gebrauchs des Gerätes unterwiesen wurden und sie die daraus resultierenden Gefahren verstanden haben. Kinder dürfen nicht mit dem Gerät spielen. Reinigung und Benutzer-Wartung dürfen nicht durch Kinder ohne Beaufsichtigung durchgeführt werden. Nur für den Hausgebrauch und ähnliche Zwecke bestimmt.
2. Verwenden Sie keine anderen als Rapid Klebesticks Ø 12 mm

in diesem Gerät.

- Entfernen Sie keine bereits eingeführten Klebesticks.
- Es ist normal, dass sich das Gerät bei Benutzung erwärmt. Dies ist kein Hinweis auf ein Problem.
- Heiße Oberflächen: die Düse und der geschmolzene Klebstoff können Temperaturen von ca. 190° C erreichen. Berühren Sie die aufgeheizte Düse und den heißen Klebstoff nicht. Vermeiden Sie jeglichen Kontakt mit der Haut. Wenn Sie sich verbrennen, kühlen Sie die betroffene Stelle unter fließendem Wasser. Versuchen Sie niemals eine größere Menge Klebstoff ohne ärztliche Hilfe zu entfernen.
- Einige Materialien sind hitzeempfindlich und können durch die heiße Düse oder auch durch den heißen Klebstoff beschädigt werden. Wenn möglich, testen Sie vorher an einem Reststück oder an einer nicht sichtbaren Stelle die Verwendung des Klebers.
- Wenn Sie das Gerät nicht mehr benutzen, schalten Sie es aus und warten Sie, bis es abgekühlt ist. Tauchen Sie die Klebepistole niemals in Wasser oder andere Flüssigkeiten ein, um den Abkühlungsprozess zu beschleunigen. Lassen Sie sie nur an der Luft abkühlen. Die Klebepistole sollte an einem geschlossenen, trockenen und sicheren Ort aufbewahrt werden (Werkzeugkasten, Schublade, Schrank, etc.).
- Lassen Sie die Klebepistole nicht unbeaufsichtigt, solange sie eingeschaltet ist. Schützen Sie die Klebepistole vor Hitze, z.

B. vor dauerhafter Sonneneinstrahlung, Feuer, Wasser und Feuchtigkeit. Es besteht die Gefahr einer Explosion.

#### TECHNISCHE SPEZIFIKATION

Gerätengewicht (ohne Akku)	380 g
Gerätemaße (ohne Akku)	193 x 57 x 231 L *W*H (mm)
Spannung	18 V
Arbeitstemperatur	Selbstregulierend
Klebstoff	Rapid Ø12mm
Aufheizzeit (ca.)	3 - 4 min

Empfohlener Akkutyp	Power for all 2,5 Ah, 4,0 Ah, 6,0 Ah
Empfohlener Ladegerättyp	Power for all AL1810CV, AL1830CV, AL18V-20

	Zulässige Umgebungstemperatur
Beim Laden	0 to +35°C
Bei der Nutzung	-20 to +50°C
Bei der Lagerung	-20 to +50°C

#### Akku laden

Hinweis: Der Akku wird teilgeladen ausgeliefert. Um die volle Leistung des Akkus zu gewährleisten, laden Sie vor dem ersten Einsatz den Akku vollständig im Ladegerät auf.

Der Li-Ionen-Akku kann jederzeit aufgeladen werden, ohne die Lebensdauer zu verkürzen. Eine Unterbrechung des Ladevorganges schädigt den Akku nicht. Der Li-Ionen-Akku ist durch die „Electronic Cell Protection (ECP)“ gegen Tiefentladung geschützt. Bei entladem Akku wird das Elektrowerkzeug durch eine Schutzschaltung abgeschaltet: Das eingesetzte Werkzeug arbeitet sich nicht mehr.

Drücken Sie nach dem automatischen Abschalten des Elektrowerkzeuges nicht weiter auf den Ein-/Aus-schalter. Der Akku kann beschädigt werden.

Beachten Sie die Hinweise zur Entsorgung.

#### Akku entnehmen

Zur Entnahme des Akkus drücken Sie die Entriegelungstaste und ziehen den Akku aus dem Elektrowerkzeug. Wenden Sie dabei keine Gewalt an.

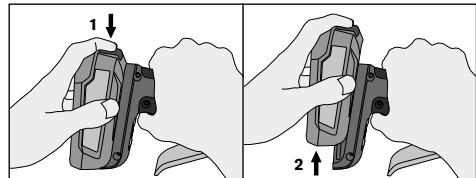

#### AKKU-RESTKAPAZITÄT

Diese Anzeige (C) besteht aus vier roten LEDs, die die Restkapazität des eingelegten Akkus anzeigen. (Abbildung 1)

Die Anzeige leuchtet auf, wenn ein Akku in das Gerät eingelegt wird oder der Auslöser gedrückt wird. Anzeige bleibt für 5 Sekunden.

Wenn die Akku-Restkapazität abnimmt, leuchten auch weniger LEDs.

Bei einer Akku-Restkapazität von weniger als 6 % blinkt die LED-Anzeige.

## AKKU-FEHLERANZEIGE

Wenn ein Fehler im Akku festgestellt wird, zeigen die LEDs (C) anstelle der Restkapazität die folgenden Anzeigen und das Gerät funktioniert nicht. (Abbildung 1)

Akku-fehleranzeige		
Fehlertyp	Akkuanzeige (Abbildung 1.C)	Lösung
Akkuladestand ist sehr niedrig	Eine LED blinkt für 10 Sekunden 	Der Akku muss bald aufgeladen werden
Akku ist zu warm	Alle LEDs blinken für 10 Sekunden 	Lassen Sie den Akku vor dem Gebrauch auf Normaltemperatur kommen.
Akku wird nicht erkannt	Zwei LEDs blinken für 10 Sekunden 	Verwenden Sie einen der im Abschnitt "Technische Daten" empfohlenen Akkus.

Akku Informationen	
Akkutyp	Ca. Betriebszeit (min.)
2.5 Ah	150
4.0 Ah	270
6.0 Ah	480

## MERKMALE

- 1.A. Düse
- 1.B. Stromschalter
- 1.C. Akku-Kapazitätsanzeige
- 2.D. LED-Anzeige
- 2.E. Klebstoffzuführung
- 2.F. Hubverstellung

LED-Anzeige (Fig. 2.D.)		
Stromschalter	Grüne LED	Erklärung
OFF	AUS	Strom AUS
ON	Blinkt	Heizt auf
ON	AN	Betriebsbereit

## BEDIENUNGSANLEITUNG

1. Stellen Sie sicher, dass der Akku geladen und an die Klebepistole angeschlossen ist.
2. Schalten Sie das Gerät am Hauptschalter ein.
3. Lassen Sie das Gerät aufheizen, bis die grüne LED nicht mehr blinkt (ca. 3-4 Minuten).
4. Führen Sie einen Klebestick in die Rückseite des Werkzeugs ein (Abb. 2.E).
5. Wenn das Gerät vollständig aufgeheizt ist, drücken Sie den Vorschubhebel langsam, bis der geschmolzene Klebstoff aus der Düse tritt. Zum Beenden des Kleberaustritts, Vorschubhebel loslassen.
6. Nutzen Sie mit die Hubverstellung und den Abzug, um die Menge und Geschwindigkeit des geschmolzenen Klebers einzustellen (Abb. 2.F).
7. Um die Düse zu wechseln, sollte die Klebepistole noch leicht warm, aber ausgeschaltet sein. Tragen Sie Handschuhe beim Abschrauben der Düse.
8. Um ein Verstopfen der Klebepistole zu vermeiden, halten Sie den Zuführmechanismus und die Schmelzkammer frei von Schmutz und anderen Fremdkörpern.
9. Lagern Sie unbenutzte Klebesticks in einer sauberen Umgebung.

10. Ziehen Sie den Klebestick nicht aus der Rückseite der Klebepistole heraus. Der Vorschubmechanismus könnte beschädigt werden. Wenn Sie den Klebstoff wechseln wollen, schneiden Sie das herausragende Ende ab und treiben Sie die Reste des alten Klebstoffs mit dem neuen Klebestick heraus.

11. Legen Sie die aufgeheizte Klebepistole nicht auf der Seite ab. Stellen Sie die aufgeheizte Klebepistole auf einer Arbeitsfläche aus Metall oder einer Werkbank aufrecht, mit der Düsenöffnung nach unten, ab.
12. Wenn geschmolzener Klebstoff aus der Schmelzkammer ausgetreten ist und den Vorschub behindert, lassen Sie die Klebepistole abkühlen und entfernen Sie den blockierenden Klebstoff vorsichtig.
13. Verwenden Sie nur die von Rapid empfohlenen Klebesticks.
14. Wenn Sie fertig sind, schalten Sie den Netzschalter aus.

## Sie dürfen niemals:

1. Den Vorschubhebel betätigen, bevor das Gerät seine Arbeitstemperatur erreicht hat.
2. Den Klebestick kräftig drücken oder von hinten aus dem Gerät ziehen.
3. Die Klebepistole reparieren. Jegliche Reparaturarbeiten an der Klebepistole sollten vom Hersteller oder anderen von Rapid beauftragten Personen durchgeführt werden.

## WARTUNG

1. Entfernen Sie den Akku vor jeder Wartung.
2. Halten Sie das Gerät, speziell den Kleberauslass, frei von Schmutz und Staub.
3. Gerät mit einem trockenen oder leicht angefeuchteten Tuch reinigen. NIEMALS Lösungsmittel verwenden.
4. KEINE Teile ölen oder fetten.
5. Das Gerät darf nicht beschädigt sein.



## WARNUNG!!

Teile an diesem Gerät dürfen **NICHT** verändert und es dürfen keine Zusatzanbauten angebracht werden. Dies kann zu Personenschäden führen.

Wenn das Netzkabel beschädigt ist, muss es durch den Hersteller, seinen Kundendienst oder ähnlich qualifizierte Personen ersetzt werden, um eine Gefährdung zu vermeiden.

## GARANTIE

### Garantie und Reparaturen unter Garantie

Garantiezeit: Die Garantiezeit für dieses Produkt beträgt 2 Jahre vom Zeitpunkt des Kaufs (Original-Kaufbeleg als Nachweis).

Garantiebedingungen: Alle Punkte in diesem Dokument müssen vollständig eingehalten werden  
 Garantiereparaturen: Ausschließlich der Rapid After-Sales Kundendienst ist autorisiert, Reparaturen an diesem Gerät vorzunehmen.

Im Falle einer Inanspruchnahme der Garantie:

1. Geben Sie das Produkt in der Originalverpackung zurück, wo Sie es gekauft haben.

2. Fügen Sie den Original-Kaufbeleg bei.  
Jeder Verstoß gegen einen dieser Punkte führt zum Erlöschen der RAPID Herstellergarantie.

### AKKU-ENTSORGUNG

Verbrauchte Batterien müssen aus dem Gerät entfernt und sicher entsorgt werden

Akkus dürfen nicht mit dem üblichen Hausmüll entsorgt werden, sie können giftige Schwermetalle enthalten und unterliegen den Sondermüllbestimmungen.

Entsorgen Sie deshalb verbrauchte Akkus bei einer örtlichen Sammelstelle.



2012/19/EU

Elektro- und Elektronik-Altgeräte

Elektro- und Elektronikgeräte enthalten Materialien und Stoffe, die schädliche Aus-

wirkungen auf die menschliche Gesundheit und die Umwelt haben können. Dieses Symbol auf dem Gerät oder auf der Verpackung zeigt an, dass das Produkt nicht als unsortierter Hausmüll behandelt werden darf, sondern separat entsorgt werden muss! Entsorgen Sie das Gerät an einer Sammelstelle für das Recycling und die Entsorgung von elektrischen und elektronischen Geräten innerhalb der EU und in anderen europäischen Ländern, die über Systeme zur getrennten Sammlung von Elektro- und Elektronikgeräten verfügen. Mit der korrekten Entsorgung des Geräts helfen Sie, mögliche Gefahren für die Umwelt und die Gesundheit zu vermeiden, die durch eine unsachgemäße Behandlung von Altgeräten verursacht werden können. Die Wiederverwertung von Materialien trägt zur Erhaltung der natürlichen Ressourcen bei.

## BGX500

Traduction des instructions originales

FR

### CONSIGNES DE SECURITE GENERALES RELATIVES AUX OUTILS ELECTRIQUES



**ATTENTION !!** Lisez tous les avertissements et toutes les instructions de sécurité.



Ne pas appliquer toutes les instructions énumérées

ci-dessous peut conduire à une décharge électrique, à un incendie et/ ou à des blessures graves.

Conservez tous les avertissements et instructions pour toute référence ultérieure. La notion d'«outil électrique» dans les avertissements se rapporte à des outils électriques raccordés au secteur (avec câble de raccordement) et à des outils électriques à batterie (sans câble de raccordement).

#### 1) SECURITE DE LA ZONE DE TRAVAIL

a) Maintenez le lieu de travail propre et bien éclairé. Les établis encombrés et les zones mal éclairées augmentent le risque d'accidents.

- b) N'utilisez pas d'outils électriques dans un environnement présentant des risques d'explosion et où se trouvent des liquides, des gaz ou des poussières inflammables. Les outils électroportatifs génèrent des étincelles risquant d'enflammer les poussières ou les vapeurs.
- c) Tenez les enfants et autres personnes éloignés durant l'utilisation de l'outil électroportatif. En cas d'inattention vous risquez de perdre le contrôle de l'appareil.

#### 2) SECURITE ELECTRIQUE

a) N'exposez pas l'outil électroportatif à la pluie ou à l'humidité. La pénétration d'eau dans un outil électroportatif augmente le risque de choc électrique.

#### 3) SECURITE DES PERSONNES

a) Restez vigilant, surveillez ce que vous faites et faites preuve de bon sens en utilisant l'outil électroportatif. N'utilisez pas l'appareil lorsque vous êtes fatigué ou après avoir consommé de l'al-

cool, des drogues ou avoir pris des médicaments. Un moment d'inattention lors de l'utilisation de l'appareil peut entraîner de graves blessures.

- b) Portez des équipements de protection. Portez toujours des lunettes de protection. Le port d'équipements de protection personnels tels que masque anti-poussières, chaussures de sécurité antidérapantes, casque de protection ou protection auditive suivant le travail à effectuer, réduit le risque de blessures.
- c) Évitez tout démarrage intempestif. Vérifiez que l'interrupteur est sur arrêt avant le branchement sur le secteur et/ou l'insertion de la batterie, la prise de l'appareil ou son transport. Le transport d'outils électroportatifs avec votre doigt sur le commutateur ou leur mise sous tension avec le commutateur sur marche est source d'accidents.
- d) Ne surestimez pas vos capacités. Veillez à garder toujours une position stable et équilibrée. Ceci vous permet de mieux contrôler l'appareil dans des situations inattendues.
- e) Portez des vêtements appropriés. Ne portez pas de vêtements amples ni de bijoux. Maintenez cheveux, vêtements et gants éloignés des parties de l'appareil en mouvement. Des vêtements amples, des bijoux ou des cheveux longs peuvent être happés par des pièces en mouvement.
- f) Ne laissez pas l'habitude acquise grâce à l'utilisation fré-

quente d'outils vous permettre de manquer de vigilance et d'ignorer les principes de sécurité des outils. Une action imprudente peut provoquer des blessures graves en une fraction de seconde.

#### **4) UTILISATION ET ENTRETIEN DE L'OUTIL ELECTROPORATIF**

- a) Ne surchargez pas l'appareil. Utilisez l'outil électroportatif approprié au travail à effectuer. Avec l'outil électroportatif approprié, vous travaillerez mieux et avec plus de sécurité à la vitesse pour laquelle il est prévu.
- b) N'utilisez pas un outil électroportatif dont l'interrupteur est défectueux. Un outil électroportatif qui ne peut plus être commandé par son interrupteur est dangereux et doit être réparé.
- c) Débranchez la fiche de la prise secteur et/ ou la batterie de l'outil électroportatif avant d'effectuer des réglages, de changer les accessoires ou de le ranger. Cette mesure de précaution réduit le risque de démarrage accidentel.
- d) Rangez les outils électroportatifs non utilisés hors de portée des enfants et ne laissez pas des personnes ne connaissant pas les outils électroportatifs et ces instructions les utiliser. Les outils électroportatifs sont dangereux lorsqu'ils sont utilisés par des personnes non initiées.
- e) Entretenez les outils électriques et les accessoires. Vérifiez que les parties en mouvement fonctionnent correctement et ne sont pas coincées, recherchez si des

parties sont cassées et toute autre condition pouvant affecter le bon fonctionnement de l'outil électrique. Faites réparer un outil électrique endommagé avant de l'utiliser. De nombreux accidents sont dus à des outils électriques mal entretenus.

- f) Utilisez l'outil électroportatif, les accessoires, les forets, etc. conformément à ces instructions en tenant compte des conditions de travail et du travail à effectuer. L'utilisation des outils électroportatifs à d'autres fins que celles prévues peut créer des situations dangereuses.
- g) Garder les poignées et les surfaces de préhension sèches, propres et exemptes d'huile et de graisse. Les poignées glissantes et les surfaces de préhension ne permettent pas de manipuler et de contrôler l'outil en toute sécurité dans des situations imprévues.

## **5) UTILISATION DES OUTILS FONCTIONNANT SUR BATTERIES ET PRÉCAUTIONS D'EMPLOI**

- a) Assurez-vous de suivre les instructions du fabricant de la batterie.
- b) Utilisez uniquement les types de batteries recommandés dans la section «Spécifications techniques» ci-dessous.
- c) N'ouvrez pas la batterie.
- d) Veillez à ne pas court-circuiter les batteries.
- e) Ne pas jeter les batteries au feu.
- f) Ne pas laisser de batteries usagées dans l'appareil. Celles-ci

peuvent se corroder et libérer des produits chimiques nocifs pour la santé et l'appareil.

- g) En cas de non utilisation prolongée, retirer les batteries de l'appareil afin d'éviter toute fuite.

## **6) UTILISATION ET ENTRETIEN DU CHARGEUR**

- a) Utilisez uniquement les types de chargeurs recommandés dans la section «Spécifications techniques» ci-dessous.
- b) N'utilisez le chargeur que pour recharger des Boschaccus Lithium-Ion d'une capacité d'au moins 1,5Ah (à partir des 4 cellules d'accu). La tension des accus doit être adaptée à la tension de charge du chargeur. Ne rechargez pas de piles non rechargeables. Il existe sinon un risque d'explosion et d'incendie.
- c) Gardez le chargeur à l'abri de la poussière et de l'humidité.
- d) Vérifiez l'état du chargeur, du câble et du connecteur avant chaque utilisation. N'utilisez pas le chargeur si vous constatez des dommages. N'ouvrez pas le chargeur vous-même. Ne confiez sa réparation qu'à un réparateur qualifié utilisant uniquement des pièces de rechange d'origine. Lorsque le chargeur, le câble ou le connecteur présente un dommage, le risque de choc électrique augmente.
- e) N'utilisez pas le chargeur sur un support facilement inflammable (par ex. papier, textile etc.) ou dans un environnement inflammable. L'échauffement du chargeur peut provoquer un incendie.



- f) Les batteries doivent être retirées de l'appareil avant d'être chargées.

## 7) REVISIONS

- a) Ne faites réparer votre outil électroportatif que par un réparateur qualifié et seulement avec des pièces de rechange d'origine. Ceci permet d'assurer la sécurité de l'appareil.
- b) Ne jamais effectuer d'opération d'entretien sur des blocs de batteries endommagés. Il convient que l'entretien des blocs de batteries ne soit effectué que par le fabricant ou les fournisseurs de service autorisés.

### AVERTISSEMENTS DE SÉCURITÉ CONCERNANT LE PISTOLET À COLLE



**AVERTISSEMENT : Cet outil doit être placé sur son support lorsqu'il n'est pas utilisé.**

1. Cet appareil peut être utilisé par des enfants d'au moins 8 ans et par des personnes ayant des capacités physiques, sensorielles ou mentales réduites ou dénuées d'expérience ou de connaissance s'ils (si elles) sont correctement surveillé(e)s ou si des instructions relatives à l'utilisation de l'appareil en toute sécurité leur ont été données et si les risques encourus ont été appréhendés. Les enfants ne doivent pas jouer avec l'appareil. Le nettoyage et l'entretien par l'utilisateur ne doivent pas être effectués par des enfants sans surveillance.
2. N'insérez jamais d'objets autres

que les bâtons de colle Rapid Ø12mm dans l'appareil. 3. Ne retirez jamais un bâton de colle déjà inséré.

4. Il est normal que cet outil devienne relativement chaud pendant l'utilisation. Cette situation est tout à fait normale et n'est pas le signe d'une anomalie.
5. Surfaces chaudes : la buse de l'appareil et la colle peuvent atteindre une température d'environ 190 °C. Ne touchez pas la buse chaude ou l'adhésif chaud. Évitez tout contact avec la peau. Si vous vous brûlez, mettez immédiatement la brûlure dans l'eau froide. N'essayez jamais de retirer une grande quantité de colle sans aide médicale.
6. Certains matériaux sont sensibles à la chaleur et peuvent être endommagés par la buse chaude ou même par la colle chaude. Si possible, testez une chute de matériau ou une partie cachée de l'objet à réparer.
7. Lorsque vous avez fini d'utiliser l'appareil, éteignez l'interrupteur et attendez qu'il refroidisse. Ne plongez jamais le pistolet à colle dans de l'eau ou d'autres liquides pour accélérer le processus de refroidissement. Laissez-le refroidir à l'air uniquement. Le pistolet à colle doit être stocké dans un endroit fermé et sec et sécurisé (boîte à outils, tiroir, armoire, etc.).
8. Ne laissez pas le pistolet à colle sans surveillance lorsqu'il est allumé. Protégez le pistolet à colle de la chaleur, par ex. contre la lumière du soleil continue, le

feu, l'eau et l'humidité. Il existe un risque d'explosion.

## SPÉCIFICATIONS TECHNIQUES

Poids (outil seul)	380 g
Dimensions (outil seul)	193 x 57 x 231 L*W*H (mm)
Tension	18 V
Température	Autorégulé
Bâtons de colle	Rapid Ø12mm
Temps de chauffe approx.	3 - 4 min
Type de batterie recommandé	Power for all 2.5 Ah, 4.0 Ah, 6.0 Ah
Type de chargeur recommandé	Power for all AL1810CV, AL1830CV, AL18V-20
Température ambiante autorisée	
lors de la charge	0 to +35°C
lors de l'utilisation	-20 to +50°C
lors du stockage	-20 to +50°C

### Charger l'accu

Note : L'accu est fourni en état de charge faible. Afin de garantir la puissance complète de l'accu, chargez complètement l'accu dans le chargeur avant la première mise en service.

L'accu à ions lithium peut être rechargé à tout moment, sans que sa durée de vie n'en soit réduite. Le fait d'interrompre le processus de charge n'endommage pas l'accu.

Grâce à la Protection Electronique des Cellules « Electronic Cell Protection (ECP) », l'accu à ions lithium est protégé contre une décharge profonde. Lorsque l'accumulateur est déchargé, l'outil électroportatif s'arrête grâce à un dispositif d'arrêt de protection : L'outil de travail ne tourne plus.

Après la mise hors fonctionnement automatique de l'outil électroportatif, ne plus appuyer sur l'interrupteur Marche/Arrêt. Ceci pourrait endommager l'accu.

Respectez les indications concernant l'élimination.

### Retrait de l'accu

Pour retirer l'accu, appuyez sur le bouton de déverrouillage et dégagez l'accu de l'outil électroportatif. Ne forcez pas.

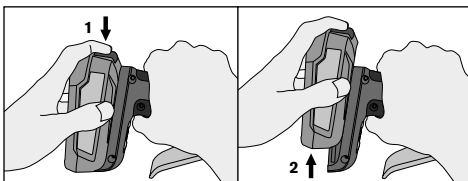

### CAPACITÉ DE CHARGE RESTANTE

Le voyant témoin (C) est composé de quatre LED rouges qui indiquent la capacité de charge restante de la batterie insérée. (Figure 1)

Le voyant témoin s'allume lorsqu'une batterie est insérée dans l'outil ou que la gâchette seule est enfoncée. Reste allumé pendant 5 secondes.

Au fur et à mesure que la capacité de charge restante de la batterie diminue, le nombre de LED allumées diminue.

Une fois que la capacité de charge restante est inférieure à 6 %, la dernière LED allumée se met à

clignoter.

### ANOMALIES DE BATTERIE

Si une anomalie de la batterie est détectée, les LED (C) afficheront, à la place de la capacité de charge restantes, les indications suivantes et l'outil ne fonctionnera pas. (Figure 1)

Anomalies de batterie		
Type d'anomalie	Indicateur de batterie (Figure 1.C)	Solution
La tension de la batterie est extrêmement faible	Une LED clignotante pendant 10 secondes	La batterie nécessite d'être prochainement rechargée
La batterie est en surchauffe	Toutes les LED clignotent pendant 10 secondes	Laissez la batterie retrouver une température normale avant de la ré-utiliser
Batterie non reconnue	Deux LED clignotantes pendant 10 secondes	Utilisez un type de batterie recommandé dans la section "Spécifications techniques"

Informations sur la batterie	
Type de batterie	Temps de fonctionnement approximatif (min)
2.5 Ah	150
4.0 Ah	270
6.0 Ah	480

## CARACTÉRISTIQUES

- 1.A. Buse
- 1.B. Commutateur d'alimentation
- 1.C. Indicateur de capacité de la batterie
- 2.D. Indicateur LED
- 2.E. Chargeur de colle
- 2.F. Réglage de course

Indicateur LED (Fig 2.D.)		
Commutateur d'alimentation	LED verte	Explication
OFF	DESACTIVE	Éteint
ON	Clignotant	En chauffe
ON	ACTIVE	Prêt à être utilisé

## MODE D'EMPLOI

1. Assurez-vous que la batterie est chargée et connectée au pistolet à colle.
2. Basculez le commutateur sur marche.
3. Laissez l'appareil chauffer jusqu'à ce que la LED verte cesse de clignoter (environ 3-4 minutes).
4. Insérez un bâton de colle à l'arrière de l'appareil prévu à cet effet (Fig 2.E).
5. Lorsque le pistolet à colle est complètement chauffé, appuyez lentement la gâchette jusqu'à ce que la colle fondue commence à s'écouler de la buse. Relâchez la gâchette pour arrêter le flux de colle.
6. Travaillez avec le réglage de course et la gâchette pour régler le débit de la colle fondue (Fig 2.F).
7. Pour changer la buse, le pistolet à colle doit être légèrement chaud mais éteint. Dévissez la buse à l'aide de gants.
8. Pour empêcher l'accumulation de colle ou colma-

tage de ce pistolet à colle, maintenir le système d'avance et la chambre de fusion à l'abri de la saleté et des autres débris étrangers.

9. Stockez les bâtons de colle inutilisés dans un environnement propre.
10. Ne tirez pas le bâton de colle de l'arrière du pistolet à colle. Le mécanisme d'alimentation peut être endommagé ou altéré. Si vous devez changer de type de colle, coupez l'extrémité saillante et faites avancer le reste avec le nouveau bâton de colle.
11. Ne posez pas le pistolet chaud sur son côté. Maintenez le pistolet chaud verticalement, sur son support métallique ou sur l'établi, avec la buse dirigée vers le bas.
12. Si de la colle fondue s'est échappée de l'entrée de la chambre de fusion et gêne le mécanisme d'alimentation ; laissez le pistolet refroidir et retirez doucement l'excédent de colle.
13. N'utilisez pas de colle autre que celles recommandées par Rapid.
14. Une fois terminé, éteignez l'interrupteur d'alimentation.

#### En tous cas, vous ne devez jamais :

1. Forcer sur la gâchette avant que l'outil ait atteint sa température de chauffe.
2. Pousser fortement sur le bâton de colle, ne tentez jamais de le retirer par l'arrière.
3. Réparer le pistolet à colle. Tout travail de réparation sur le pistolet à colle doit être effectué par le fabricant, son service après-vente ou des personnes de qualification similaire désignées par Rapid afin d'éviter tout danger.

#### ENTRETIEN

1. Retirez la batterie avant tout entretien
2. Gardez l'outil, en particulier la sortie de colle, exempt de poussière et de saleté.
3. Nettoyez l'outil avec un chiffon sec ou humide. N'utilisez JAMAIS de solvant.
4. NE mettez PAS d'huile ou de graisse sur les pièces.
5. Vérifiez que l'outil n'est pas endommagé.



#### AVERTISSEMENT !

**NE** modifiez **PAS** de pièces de cet outil et n'y attachez pas de dispositifs spéciaux. Ceci pourrait provoquer des blessures.

Si le cordon d'alimentation est endommagé, il doit être remplacé par le fabricant, son service après-vente ou des personnes de qualification similaire afin d'éviter tout danger.

#### WARRANTY

##### Garantie et réparations sous garantie

Garantie et réparations sous garantie

Période de garantie : Ce produit est garanti pendant 2 ans après la date de l'achat (le reçu de vente original fait foi).

Conditions de la garantie : Tous les points mentionnés dans ce document doivent avoir été parfaitement respectés.

Réparations sous garantie : Le service après-vente Rapid est le seul service agréé pour effectuer des réparations sous garantie sur cet outil.

En cas de réclamation sous garantie :

1. Rapportez le produit dans son emballage d'origine à l'atelier ou au point de vente qui vous a fourni ce produit,
2. Joignez le reçu de vente daté original au produit rapporté.

Tout manquement à l'un de ces points annule la prise en compte par RAPID selon la garantie du fabricant.

#### RECYCLAGE DE LA BATTERIE

Les batteries usagées doivent être retirées de l'appareil et mises au rebut de façon sûre.

Les batteries ne doivent pas être jetées avec les ordures ménagères habituelles, elles peuvent contenir des métaux lourds toxiques et sont soumises aux réglementations relatives aux déchets dangereux.

Pour cette raison, jetez les piles ou batteries usagées dans un point de collecte local



2012/19/EU

**Déchets d'équipements électriques et électroniques (DEEE)**

Les appareils électriques et électroniques contiennent des matériaux et des substances qui peuvent avoir des effets néfastes sur la santé humaine et l'environnement. Ce symbole indique que cet appareil ne doit pas être traité comme un déchet municipal non trié mais doit être collecté séparément. Éliminez l'appareil que dans les centres de collecte pour le recyclage des déchets d'équipements électriques et électroniques dans l'UE, le Royaume-Uni et dans d'autres pays européens qui exploitent des systèmes de collecte séparés pour les déchets d'équipements électriques et électroniques. En éliminant l'appareil de manière appropriée, vous contribuez à éviter les risques potentiels pour l'environnement et la santé publique qui pourraient autrement être causés par un traitement inapproprié des déchets d'équipement. Le recyclage des matériaux contribue à la conservation des ressources naturelles.

## VEILIG WERKEN MET ELEKTRISCH GEREEDSCHAP



**LET OP!!** Lees alle waarschuwingen en veiligheidsvoorschriften.



Als de onderstaande waarschuwingen en voorschriften niet worden opgevolgd, kan dit leiden tot elektrische schokken, brandgevaar en/of ernstig persoonlijk letsel.

Bewaar alle waarschuwingen en voorschriften om ze later opnieuw te kunnen raadplegen. Het begrip “elektrisch gereedschap” verwijst hier naar apparaten met netsnoer voor gebruik via het elektriciteitsnet en naar (draadloze) apparaten met een accu.

### 1) VEILIGE WERKOMGEVING

- a) Werk in een schone, goed verlichte ruimte. Een rommelige of donkere werkplek vergroot de kans op ongelukken.
- b) Gebruik het gereedschap niet in een omgeving met explosiegevaar, bijvoorbeeld in de nabijheid van brandbare vloeistoffen, gasen of stof. Elektrische gereedschappen veroorzaken vonken, die het stof of de dampen tot ontploffing kunnen brengen.
- c) Houd omstanders, kinderen en bezoekers uit de buurt tijdens het bedienen van een elektrisch gereedschap. Wanneer u wordt afgeleid, kunt u de controle over het gereedschap verliezen.

### 2) ELEKTRISCHE VEILIGHEID

- a) Houd het gereedschap uit de buurt van regen en vocht. Als er water in het gereedschap binnendringt, kunnen er elektrische schokken ontstaan.

### 3) PERSOONLIJKE VEILIGHEID

- a) Wees alert, blijf met uw aandacht bij wat u doet en gebruik uw gezond verstand bij het gebruik van elektrische gereedschappen. Gebruik het gereedschap niet wanneer u moe bent of onder invloed staat van medicijnen, alcohol of drugs. Een moment van onoplettendheid kan tot ernstig letsel leiden.
- b) Gebruik persoonlijke beschermingsmiddelen. Draag altijd een veiligheidsbril. Het risico van persoonlijk letsel wordt aanzienlijk beperkt wanneer u persoonlijke beschermingsmiddelen draagt zoals een stofmasker, slipvastе werkschoenen, een veiligheidshelm of gehoorbescherming, afhankelijk van de aard en het gebruik van het elektrische gereedschap.
- c) Voorkom dat het gereedschap onbedoeld wordt ingeschakeld. Zorg dat de schakelaar UIT staat voordat u het gereedschap vastpakt of op het elektriciteitsnet of de accu aansluit. Wanneer u tijdens het dragen van het elektrische gereedschap uw vinger op de schakelaar houdt of wanneer u het gereedschap op de stroomvoorziening aansluit terwijl het ingeschakeld is,

bestaat er een grote kans op ongevallen.

- d) Reik niet te ver voorover of opzij. Zorg ervoor dat u stevig en goed gebalanceerd op de grond staat. Hierdoor kunt u het gereedschap in onverwachte situaties beter onder controle houden.
- e) Draag geschikte werkkleding. Vermijd loshangende kleding of sieraden. Houd uw haar, kleding en handschoenen uit de buurt van bewegende delen. Loshangende kleding, sieraden en lang haar kunnen verstrikt raken tussen bewegende delen.
- f) Laat vertrouwdeheid door frequent gebruik van het gereedschap er niet voor zorgen dat u onvoorzichtig wordt en de veiligheidsbeginselen negeert. Onvoorzichtig handelen kan binnen een fractie van een seconde ernstig letsel veroorzaken.

#### **4) GEBRUIK EN ONDERHOUD VAN ELEKTRISCH GEREEDSCHAP**

- a) Zorg dat het gereedschap niet overbelast wordt. Gebruik het juiste gereedschap voor uw werkzaamheden. Met het passende elektrische gereedschap werkt u beter en veiliger binnen het bereik waarvoor het gereedschap is ontworpen.
- b) Gebruik nooit elektrisch gereedschap waarvan de schakelaar defect is. Elektrische gereedschappen die niet via de schakelaar kunnen worden in- of uitgeschakeld, zijn gevaarlijk en moeten direct worden gerepareerd.
- c) Neem de stekker uit de wand-

contactdoos of ontkoppel de accu van het gereedschap voordat u wijzigingen aanbrengt, hulpstukken verwisselt of het gereedschap opbergt. Hierdoor verkleint u de kans dat het gereedschap per ongeluk wordt gestart.

- d) Bewaar elektrische gereedschappen buiten bereik van kinderen. Laat het gereedschap niet gebruiken door personen die er niet mee vertrouwd zijn of die deze aanwijzingen niet hebben gelezen. Elektrische gereedschappen kunnen gevaarlijk zijn bij gebruik door onervaren personen.
- e) Onderhoud het elektrische gereedschap zorgvuldig. Controleer op slecht aansluitende of vastlopende bewegende delen, breuken en andere omstandigheden die de werking van het gereedschap kunnen beïnvloeden. Laat beschadigde onderdelen repareren voordat u het gereedschap gebruikt. Veel ongevallen worden veroorzaakt door slecht onderhouden gereedschappen.
- f) Gebruik elektrische gereedschappen, accessoires, bitjes en andere toebehoren altijd volgens deze aanwijzingen, rekening houdend met de omstandigheden en de werkzaamheden. Het gebruik van elektrische gereedschappen voor andere dan de bedoelde toepassingen kan tot gevaarlijke situaties leiden.
- g) Houd handgrepen en grijpvlakken droog, schoon en vrij van olie en vet. Gladde handgrepen

en grijpvlakken garanderen geen veilig gebruik en controle van het gereedschap in onverwachte situaties.

## 5) GEBRUIK EN ONDERHOUD VAN ACCUGEREEDSCHAPPEN

- a) Volg de instructies van de fabrikant van de batterijen op.
- b) Gebruik alleen de accus die worden aanbevolen in het gedeelte "Technische specificaties" hieronder.
- c) Open de accu niet.
- d) Pas op dat u de accu niet kortsluit.
- e) De batterijen niet in het vuur gooien.
- f) Laat geen gebruikte batterijen in het apparaat zitten. Deze kunnen corroderen, waardoor chemicaliën vrijkomen die schadelijk zijn voor uw gezondheid en het apparaat.
- g) Verwijder de batterijen uit het apparaat wanneer u ze gedurende lange tijd niet gebruikt, om te voorkomen dat ze gaan lekken.

## 6) GEBRUIK EN ONDERHOUD VAN DE OPLADER

- a) Gebruik alleen de opladers die worden aanbevolen in het gedeelte "Technische specificaties" hieronder.
- b) Laad alleen Bosch Li-Ion-accu's met een capaciteit van 1,5 Ah of meer (4 accucellen of meer). De accuspanning moet bij de accuspanning van de oplader passen. Laad geen accu's die niet oplaadbaar zijn. Anders bestaat er het risico op brand en explosiegevaar.

- c) Houd de oplader uit de buurt van vuil en vocht.
- d) Controleer vóór elk gebruik de oplader, kabel en stekker. Gebruik de oplader niet, als u beschadigingen vaststelt. Open de oplader niet zelf en laat deze uitsluitend repareren door gekwalificeerd geschoold personeel en alleen met originele vervangingsonderdelen. Beschadigde opladers, kabels en stekkers verhogen het risico van een elektrische schok.
- e) Gebruik de oplader niet op een licht ontvlambare ondergrond (bijv. papier, textiel enz.) of in een brandbare omgeving. Doordat de oplader warm wordt tijdens gebruik bestaat er brandgevaar.
- f) Heroplaadbare batterijen moeten voor het opladen uit het apparaat worden verwijderd.

## 7) REPARATIE

- a) Laat het gereedschap uitsluitend door bevoegd personeel repareren met originele reserveonderdelen. Hierdoor blijft de veiligheid van het gereedschap gewaarborgd.
- b) Voer nooit servicewerkzaamheden aan beschadigde accu's uit. Service van accu's dient uitsluitend te worden uitgevoerd door de fabrikant of erkende servicepartners.

### VEILIGHEIDSWAARSCHUWINGEN VOOR LIJMPISTOLEN



**WAARSCHUWING: Dit gereedschap moet op z'n standaard geplaatst worden wanneer het niet gebruikt wordt.**

1. Dit apparaat kan gebruikt wor-

- den door kinderen van 8 jaar en ouder, personen met een lichamelijke, zintuiglijke of mentale beperking, zonder ervaring en/of kennis zolang zij onder supervisie staan of instructies gekregen hebben over het gebruik van het apparaat op een veilige manier en de risico's begrijpen. Kinderen mogen niet met het apparaat spelen. Schoonmaak en onderhoud mogen niet door kinderen worden uitgevoerd zonder toezicht.
2. Stop nooit andere voorwerpen dan Ø12mm lijmpatronen van Rapid in de machine.
  3. Verwijder nooit een lijmpatroon dat in de machine is geplaatst.
  4. Het is normaal dat dit gereedschap erg warm wordt tijdens het gebruik. Dit is normaal en wijst niet op een probleem.
  5. Hete oppervlakken: het mondstuk van het apparaat en de lijm kunnen een temperatuur bereiken van ongeveer 190°C. Raak het verwarmde mondstuk en de hete lijm niet aan. Vermijd elk contact met de huid. Als u zich verbrandt, moet u de brandwond onmiddellijk spoelen met koud water. Probeer een grote hoeveelheid lijm nooit te verwijderen zonder medische bijstand.
  6. Sommige materialen zijn warmtegevoelig en kunnen worden beschadigd door het hete mondstuk of zelfs door de hete lijm. Indien mogelijk kunt u dit testen op een stuk materiaal dat u niet meer nodig hebt of op een verborgen gedeelte van het te repareren voorwerp.

7. Als u klaar bent met het gebruik van de machine, zet u de schakelaar uit en wacht u tot deze is afgekoeld. Dompel het lijmpistool nooit onder in water of andere vloeistoffen om het koelproces te versnellen. Laat het alleen aan de lucht afkoelen. Het lijmpistool dient op een afgesloten, droge en veilige plaats (gereedschapskist, lade, kast etc.) te worden bewaard.
8. Laat het lijmpistool niet onbeheerd achter terwijl het is ingeschakeld. Bescherm het lijmpistool tegen hitte, bijv. tegen continu zonlicht, vuur, water en vocht. Er bestaat explosiegevaar.

#### TECHNISCHE SPECIFICATIES

Gewicht excl. accu	380 g
Afmetingen excl. accu	193 x 57 x 231 L*W*H (mm)
Voltage	18 V
Temperatuur	Zelfregulerend
Lijmpatronen	Rapid Ø12mm
Opwarmtijd ca.	3 - 4 min

Aanbevolen type accu	Power for all 2,5 Ah, 4,0 Ah, 6,0 Ah
Aanbevolen type oplader	Power for all AL1810CV, AL1830CV, AL18V-20

	Toegestane omgevingstemperatuur
Tijdens opladen	0 to +35°C
Tijdens gebruik	-20 to +50°C
Tijdens opslag	-20 to +50°C

#### Accu opladen

Opmerking: De accu wordt gedeeltelijk opgeladen geleverd. Om de volledige capaciteit van de accu te verkrijgen, laadt u voor het eerste gebruik de accu volledig op met de oplader.

De lithiumionaccu kan op elk moment worden opgeladen zonder de levensduur te verkorten. Een onderbreking van het opladen schaadt de accu niet.

De lithiumionaccu is door middel van „Electronic Cell Protection (ECP)” beschermd tegen te sterk ontladen. Als de accu leeg is, wordt het elektrische gereedschap door een veiligheidsschakeling uitgeschakeld. Het gereedschap werkt dan niet meer.

Druk na het automatisch uitschakelen van het elektrische gereedschap niet meer op de aan/uit-schakelaar. De accu kan anders beschadigd worden.

Neem de voorschriften ten aanzien van de afvalverwijdering in acht.

#### Accu verwijderen

Voor het verwijderen van de accu drukt u op de ont-

grendelingstoets en trekt u de accu uit het elektrische gereedschap. Gebruik daarbij geen geweld.

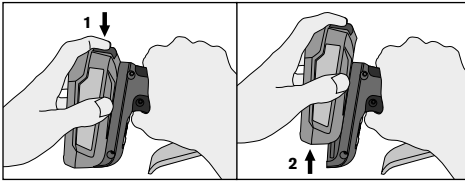

### RESTERENDE ACCUCAPACITEIT

Deze indicatie (C) bestaat uit vier rode LED's die de resterende capaciteit van de geplaatste accu aangeven. (Figuur 1)



De indicatie wordt ingeschakeld wanneer een accu in het gereedschap wordt geplaatst of de trekker wordt ingedrukt. Blijft 5 seconden zichtbaar.

Naarmate de resterende accucapaciteit afneemt, gaan er steeds minder LED's branden.

Zodra de resterende capaciteit onder de 6% is, begint één LED te knipperen.

### FOUTMELDINGEN ACCU

Als er een fout in de accu wordt gedetecteerd, zullen de LED's (C) in plaats van de resterende capaciteit de volgende indicaties weergeven en zal het gereedschap niet werken. (Figuur 1)

Foutmeldingen accu		
Foutmelding	Accu-indicator (Figuur 1.C)	Oplossing
Accuspanning is kritiek laag	Een LED knippert gedurende 10 seconden	 Accu moet binnenkort worden opgeladen
Accu is te warm	Alle LED's knipperen voor 10 seconden	 Laat de accu voor gebruik de normale temperatuur bereiken
Accu niet herkend	Twee LED's knipperen voor 10 seconden	 Gebruik de aanbevolen accu vermeld onder "Technische specificaties"

Accu informatie	
Type accu	Gebruiksduur ca. (min.)
2.5 Ah	150
4.0 Ah	270
6.0 Ah	480

### EIGENSCHAPPEN

- 1.A. Mondstuk
- 1.B. Schakelaar
- 1.C. Accu capaciteit indicator
- 2.D. LED-indicator
- 2.E. Lijm aanvoer
- 2.F. Trekker regelaar

LED-indicator (Fig 2.D.)		
Schakelaar	Groene LED	Uitleg
OFF	UIT	Schakeld uit
ON	Knipperend	Warmt op
ON	AAN	Klaar voor gebruik

### INSTRUCTIES VOOR GEBRUIK

1. Zorg ervoor dat de accu is opgeladen en aange-

sloten is op het lijmpistool.

2. Zet de aan/uit-schakelaar aan.
3. Laat het gereedschap opwarmen tot de groene LED stopt met knipperen (ca. 3-4 minuten).
4. Plaats een lijmpatroon in de achterzijde van het gereedschap (Fig 2.E).
5. Wanneer het lijmpistool volledig is opgewarmd, trekt u rustig aan de trekker, tot het gesmolten materiaal uit het mondstuk begint te stromen. Laat de trekker los om de lijmstroom te stoppen.
6. Werk met de trekker regelaar en de trekker om de hoeveelheid en snelheid van de gesmolten lijn aan te passen (Fig 2.F).
7. Om het mondstuk te vervangen, moet het lijmpistool een beetje warm zijn maar uitgeschakeld. Draai het mondstuk los met handschoenen.
8. Om te vermijden dat dit lijmpistool verstopt raakt, moet u het toevoermechanisme en de smeltkamer vrijhouden van vuil en andere resten.
9. Bewaar ongebruikte lijmpatronen in een schone omgeving.
10. Trek het lijmpatroon niet uit de achterkant van het lijmpistool. Hierdoor kan het toevoermechanisme worden beschadigd of geblokkeerd. Als u een ander soort lijn wilt gebruiken, snijdt u het uitstekende uiteinde af en voert u de overgebleven lijn met het nieuwe lijmpatroon door het pistool.
11. Leg het opgewarmde lijmpistool niet op de zijde. Houd het verwarmde lijmpistool rechtop, op de metalen staander of werkbank, met het mondstuk naar beneden gericht.
12. Als er gesmolten lijn uit de ingang van de smeltkamer is gelopen en deze het toevoermechanisme hindert, laat u het lijmpistool afkoelen en verwijderd u de blokkerende lijn voorzichtig.
13. Gebruik alleen lijn die word aanbevolen door Rapid.
14. Als u klaar bent, zet u de stroomschakelaar uit.

### In elk geval mag u nooit het volgende doen:

1. De trekker forceren voor het gereedschap is opgewarmd tot de bedrijfstemperatuur.
2. Hard op het lijmpatroon duwen. Probeer het nooit aan de achterzijde te verwijderen.
3. Reparatie van het lijmpistool, eventuele reparatiewerkzaamheden aan het lijmpistool dienen door de fabrikant of een door Rapid aangesteld servicecenter te worden uitgevoerd.

### ONDERHOUD

1. erwijder de accu voordat u onderhoud pleegt
2. Houd het gereedschap, vooral het mondstuk, vrij van stof en vuil.
3. Reinig het gereedschap met een droge of vochtige doek. Gebruik NOOIT oplosmiddel.
4. Smeer de onderdelen NIET in met olie of vet.
5. Controleer of het gereedschap niet beschadigd is.



### WAARSCHUWING!

Voer **GEEN** aanpassingen uit op het gereedschap of onderdelen hiervan en koppel **GEEN** aparte hulpstukken aan. Als u dit wel doet, ontstaat het risico van persoonlijk letsel.

Als de kabel is beschadigd, dient deze te worden



vervangen door de fabrikant, servicepartner of vergelijkbaar gekwalificeerde personeel om gevaar te voorkomen.

## GARANTIE

### Garantie en reparatie onder garantie

Garantieperiode: Dit product wordt gedekt door een garantie van 2 jaar vanaf de aankoopdatum (origineel aankoopbewijs dient als bewijsstuk).

Garantiebepalingen: Alle punten aangehaald in dit document moeten volledig zijn nageleefd.

Reparatie onder garantie: De servicedienst van Rapid is de enige goedgekeurde dienst die dit gereedschap onder garantie mag repareren.

In geval van een eis gedekt door de garantie:

- 1 Retourneer het product in de originele verpakking bij de winkel of vakhandel waar u dit product hebt aangekocht.
- 2 Voeg het originele gedateerde aankoopbewijs toe aan het geretourneerde product.

Elke inbreuk op deze punten zal ertoe leiden dat RAPID de claim niet in overweging neemt onder de garantie van de fabrikant.

## AFVOEREN VAN ACCU

Legge batterijen moeten uit het apparaat worden

verwijderd en veilig worden afgevoerd.

Accu's mogen niet bij het normale huisvuil worden gegooid, ze kunnen giftige zware metalen bevatten en vallen onder de regelgeving voor gevaarlijk afval. Deponeer gebruikte accu's daarom bij een plaatselijk inzamelpunt.



2012/19/EU

Afgedankte elektrische en elektronische apparatuur (AEEA)

Elektrische en elektronische apparaten bevatten materialen en stoffen die schadelijke effecten kunnen hebben op de menselijke gezondheid en het milieu. Dit symbool op het apparaat, de accessoires of verpakking, geeft aan dat dit apparaat niet mag worden gezien als ongesorteerd huishoudelijk afval, maar apart moet worden ingezameld!

Lever het apparaat in bij een inzamelpunt voor de recycling van elektrisch afval en elektronische apparatuur binnen de EU. Door dit apparaat op de juiste wijze af te voeren, helpt u mogelijke gevaren voor het milieu en de volksgezondheid te voorkomen die anders zouden kunnen worden veroorzaakt door onjuiste behandeling van afgedankte apparatuur. De recycling van materialen draagt bij aan het behoud van onze natuurlijke hulpbronnen

## BGX500

Traduzione delle istruzioni originali

IT

## NORME DI SICUREZZA GENERALI PER L'USO DEGLI UTENSILI ELETTRICI



**AVVERTENZA!** Leggere attentamente tutte le avvertenze e le istruzioni.



Il mancato rispetto delle istruzioni può comportare il rischio di scossa elettrica, incendio e/o gravi lesioni personali.

Conservare tutte le avvertenze e le istruzioni per riferimento futuro. Nelle avvertenze, per "utensile elettrico" si intende sia un utensile elettrico con cavo che a batteria (senza cavo).

### 1) SICUREZZA DELL'AREA DI LAVORO

- a) Mantenere sempre l'area di lavoro pulita e ben illuminata. Banchi da lavoro disordinati e

scarsa illuminazione aumentano il rischio di incidente.

- b) Non utilizzare gli utensili elettrici in atmosfere esplosive, ad es. in presenza di liquidi, gas o polveri infiammabili. Gli utensili elettrici comportano la formazione di scintille che possono innescare polveri o fumi.
- c) Mantenere sempre eventuali passanti, bambini e visitatori a distanza di sicurezza dall'utensile elettrico. Eventuali distrazioni possono comportare la perdita di controllo dell'utensile.

### 2) SICUREZZA ELETTRICA

- a) Non esporre gli utensili elettrici a pioggia o umidità. Eventuali infiltrazioni d'acqua nell'utensile elettrico aumentano il rischio di scossa elettrica.

### 3) SICUREZZA PERSONALE

- a) Prestare sempre la massima attenzione ed utilizzare l'utensile elettrico con cautela. Non utilizzare un utensile elettrico in caso di stanchezza o sotto l'effetto di farmaci, sostanze alcoliche o stupefacenti. La minima distrazione può comportare il rischio di gravi lesioni personali.
- b) Utilizzare dispositivi di protezione individuale adeguati. Utilizzare sempre una protezione per gli occhi. In determinate condizioni, dispositivi di protezione quali mascherina antipolvere, scarpe antiscivolo, elmetto o cuffie protettive possono ridurre il rischio di lesioni personali.
- c) Prevenire l'avviamento accidentale dell'utensile. Accertarsi che l'interruttore sia in posizione Off prima di collegarlo alla rete elettrica e/o al gruppo batteria, oppure di afferrare o trasportare l'utensile. Non trasportare mai l'utensile tenendo un dito sull'interruttore oppure con l'interruttore in posizione On.
- d) Non sporgersi. Mantenere sempre un buon equilibrio durante l'uso dell'utensile elettrico. In tal modo, sarà più facile controllarlo in caso di imprevisto.
- e) Indossare indumenti adeguati. Non indossare indumenti larghi o gioielli. Mantenere sempre lontani capelli, indumenti e guanti dalle parti mobili. Indumenti larghi, gioielli o capelli lunghi potrebbero rimanere impigliati nelle parti mobili.
- f) Non lasciare che la familiarità acquisita con l'uso frequente

degli strumenti ti consenta di trascurare i principi di sicurezza degli strumenti. Un'azione trascurata può causare gravi lesioni in una frazione di secondo.

### 4) USO E CURA DELL'UTENSILE ELETTRICO

- a) Non forzare l'utensile elettrico. Utilizzare un utensile corretto per la propria applicazione. Utilizzando un utensile elettrico della potenza corretta, il lavoro potrà essere svolto in modo più facile e veloce.
- b) Non utilizzare l'utensile elettrico in caso di malfunzionamento dell'interruttore. Un utensile elettrico che non può essere controllato con l'interruttore è pericoloso e deve essere riparato.
- c) Scollegare la spina dalla presa elettrica e/o rimuovere il gruppo batteria dall'utensile elettrico prima di eventuali regolazioni, sostituzioni di accessori oppure prima di riporre l'utensile elettrico. Queste precauzioni riducono il rischio di avviamento accidentale dell'utensile elettrico.
- d) Tenere gli utensili elettrici fuori dalla portata dei bambini e non consentirne l'uso a persone inesperte. Nelle mani di utenti inesperti, gli utensili elettrici sono molto pericolosi.
- e) Manutenzione di utensili elettrici e accessori. Verificare il disallineamento o il grippaggio delle parti in movimento, la rottura delle parti e qualsiasi altra condizione che possa influire nel funzionamento dell'utensile elettrico. Se danneggiato, far riparare

l'utensile elettrico prima dell'uso. Molti incidenti sono causati da utensili elettrici mal mantenuti.

- f) Utilizzare l'utensile elettrico, gli accessori, gli inserti ecc. nel rispetto delle presenti istruzioni e tenendo conto sia delle condizioni di lavoro che del lavoro da svolgere. L'utilizzo dell'utensile elettrico per operazioni diverse da quelle previste può comportare situazioni di pericolo.
- g) Mantenere le impugnature e le superfici di presa asciutte, pulite e prive di olio e grasso. Le impugnature scivolose e le superfici di presa sporche possono non consentire la manipolazione e il controllo sicuri dell'utensile in situazioni impreviste.

## **5) TRATTAMENTO ED UTILIZZO APPROPRIATO DI UTENSILI DOTATI DI BATTERIE RICARICABILI**

- a) assicurandosi di seguire le istruzioni del produttore.
- b) Utilizzare solo i tipi di batteria consigliati nella sezione "Specifiche tecniche" di seguito.
- c) Non aprire la batteria.
- d) Fare attenzione a non cortocircuitare le batterie.
- e) Non gettare le batterie nel fuoco.
- f) Non lasciare le batterie usate all'interno del dispositivo. Potrebbero corrodere e rilasciare sostanze chimiche nocive per la salute e il dispositivo.
- g) Se il dispositivo non viene utilizzato per lunghi periodi, togliere le batterie per evitare che perdano liquido.

## **6) CARICATORE. USO E CURA**

- a) Utilizzare solo i tipi di caricabatterie consigliati nella sezione "Specifiche tecniche" di seguito.
- b) Ricaricare esclusivamente batterie al litio Bosch con capacità a partire da 1,5 Ah (a partire da 4 celle). La tensione della batteria dovrà corrispondere alla tensione di ricarica del caricabatteria. Non effettuare la ricarica su batterie non ricaricabili. In caso contrario, vi è rischio d'incendio e di esplosione.
- c) Tenere il caricabatterie al riparo da sporco e umidità.
- d) Prima di ogni utilizzo, controllare il caricabatteria, il cavo e il relativo connettore. Non utilizzare il caricabatteria, qualora si rilevino danni. Non aprire il caricabatteria e farlo riparare esclusivamente da personale specializzato, utilizzando solamente parti di ricambio originali. La presenza di danni in caricabatterie, cavi o connettori aumenta il rischio di folgorazione.
- e) Non utilizzare il caricabatteria su superfici facilmente infiammabili (ad es. carta, prodotti tessili ecc.), né in ambienti infiammabili. Poiché il caricabatteria si riscalda in fase di ricarica, vi è rischio d'incendio.
- f) Le batterie ricaricabili devono essere rimosse dal dispositivo prima di essere caricate.

## **7) ASSISTENZA**

- a) L'utensile elettrico deve essere riparato da un tecnico qualificato utilizzando esclusivamente ricambi originali. In questo modo,

è possibile mantenere il livello di sicurezza originale dell'utensile elettrico.

- b) Non eseguire mai la manutenzione di batterie danneggiate. La manutenzione di batterie ricaricabili andrà effettuata esclusivamente dal produttore o da fornitori di servizi appositamente autorizzati.

### **INCOLLATRICE A CALDO - AVVERTENZE PER LA SICUREZZA**



**AVVERTENZA: Quando non viene utilizzato, l'utensile deve essere riposto nell'apposito supporto.**

1. Questo apparecchio può essere utilizzato da bambini di età superiore a 8 anni e da persone con capacità fisiche, sensoriali e mentali ridotte se assistite ed istruite al suo corretto utilizzo e se dimostrano di comprendere i rischi che comporta. I bambini non devono giocare con l'apparecchio. Pulizia e manutenzione dell'apparecchio non possono essere effettuate da bambini.
2. Non inserire nessun oggetto se non gli stick di colla originali Rapid all'interno della camera di fusione.
3. Non rimuovere lo stick di colla che è penetrato nella camera di fusione.
4. È normale che l'apparecchio si scaldi anche all'esterno durante l'uso. Questo non è indice di un problema.
5. Superfici calde: L'ugello

dell'apparecchio e la colla che ne fuoriesce possono raggiungere temperature di 190°C. Non toccare l'ugello caldo o la colla che ne fuoriesce. Evitare il contatto con la pelle quando in temperatura di esercizio. In caso di scottatura mettere immediatamente la parte sotto acqua corrente fredda. Non cercare di rimuovere dalla pelle quantità di colla estese senza l'aiuto di un medico.

6. Alcuni materiali sono sensibili al calore e possono essere danneggiati dall'ugello caldo o anche dalla colla. Quando possibile verificare su un pezzo di scarto o in una zona nascosta che il materiale che si vuole lavorare non sia danneggiabile dal calore della colla.
7. Una volta terminato di utilizzare la macchina, spegnere l'interruttore e attendere che si raffreddi. Non immergere mai la pistola incollatrice in acqua o altri liquidi per accelerare il processo di raffreddamento. Lasciarlo raffreddare solo all'aria. La pistola per colla deve essere conservata in un luogo chiuso, asciutto e sicuro (cassetta degli attrezzi, cassetto, armadio, ecc.)
8. Non lasciare la pistola incollatrice incustodita mentre è accesa. Proteggere la pistola incollatrice dal calore esterno eccessivo, ad es. contro la luce solare continua, il fuoco e anche dall'acqua e l'umidità. C'è il rischio di esplosione.

#### **SPECIFICHE TECNICHE**

Peso utensile (utensile nudo)	380 g
Dimensioni (utensile nudo)	193 x 57 x 231 L*W*H (mm)
Voltaggio	18 V
Temperatura	Autoregolato
Stick di colla	Rapid Ø12mm
Tempo di riscaldamento ca.	3 - 4 min

Tipo di batteria consigliato	Power for all 2.5 Ah, 4.0 Ah, 6.0 Ah
Tipo di caricatore consigliato	Power for all AL1810CV, AL1830CV, AL18V-20

	Temperatura ambiente consentita
durante la carica	0 to +35°C
durante l'utilizzo	-20 to +50°C
durante la conservazione	-20 to +50°C

## Caricare la batteria

Nota bene: La batteria ricaricabile viene fornita parzialmente carica. Per garantire l'intera potenza della batteria ricaricabile, prima del primo impiego ricaricare completamente la batteria ricaricabile nella stazione di ricarica.

La batteria ricaricabile agli ioni di litio può essere ricaricata in qualsiasi momento senza ridurne la durata. Un'interruzione dell'operazione di ricarica non danneggia la batteria ricaricabile.

La batteria ricaricabile agli ioni di litio è protetta dalla «Electronic Cell Protection (ECP)» contro lo scaricamento completo. In caso di batteria scarica l'elettro utensile si spegne attraverso un interruttore automatico: Il portautensile o accessorio non si muove più.

Dopo la disattivazione automatica dell'elettro utensile non continuare a premere l'interruttore di avvio/arresto. La batteria ricaricabile potrebbe subire dei danni. Si prega di attenersi alle indicazioni relative allo smaltimento.

## Rimozione della batteria

Per rimuovere la batteria, premere il tasto di sbloccaggio ed estrarre verso l'alto la batteria dall'elettro utensile. Durante tale operazione non forzare il meccanismo.

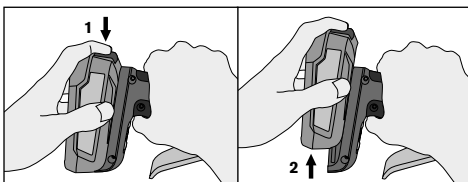

## CAPACITÀ RESIDUA DELLA BATTERIA

Questa indicazione (C) è composta da quattro led rossi che mostrano la capacità residua della batteria inserita. (Figura 1)

L'indicazione si accende quando si inserisce una batteria nello strumento o si preme solo il grilletto. Rimane accesa per 5 secondi.



Man mano che la capacità residua della batteria diminuisce, si accenderanno sempre meno LED.

Quando la capacità residua è inferiore al 6%, l'ultimo segmento LED inizia a lampeggiare.

## INDICAZIONI DI ERRORE BATTERIA

Se viene rilevato un problema nella batteria, i LED (C) invece della capacità residua mostreranno le seguenti

indicazioni e lo strumento non funzionerà. (Figura 1)

Indicazioni di errore batteria		
Tipo di errore	Indicatore della batteria (Figura 1.C)	Soluzione
La tensione della batteria è criticamente bassa	Un LED lampeggia per 10 secondi 	La batteria dovrà presto essere ricaricata
La batteria è troppo calda	Tutti i LED lampeggiano per 10 secondi 	Lasciare che la batteria raggiunga la temperatura normale prima dell'uso
Batteria non riconosciuta	Due LED lampeggianti per 10 secondi 	Utilizzare una batteria consigliata nella sezione "Specifiche tecniche"

Informazioni sulla batteria	
Tipo di batteria	Autonomia di funzionamento approssimativa (min)
2.5 Ah	150
4.0 Ah	270
6.0 Ah	480

## CARATTERISTICHE

- 1.A. Ugello
- 1.B. Interruttore ON/OFF
- 1.C. Indicatore di capacità della batteria
- 2.D. Indicatore LED
- 2.E. Alimentatore di colla
- 2.F. Regolatore di corsa

Indicatore LED (Fig 2.D.)		
Interruttore ON/OFF	LED verde	Spiegazione
OFF	OFF	Spenta
ON	Lampeggiante	In riscaldamento
ON	ON	Pronta all'uso

## ISTRUZIONI PER L'UTILIZZO

1. Assicurarsi che la batteria sia carica e collegata alla pistola incollatrice.
2. Accendere l'interruttore generale.
3. Lasciare che lo strumento si riscaldi finché il LED verde non smette di lampeggiare (circa 3-4 minuti).
4. Inserire uno stick di colla nella parte posteriore dello strumento (Fig 2.E).
5. Quando la pistola incollatrice è completamente calda, premere lentamente il grilletto, fino a quando il materiale fuso inizia a fluire dall'ugello. Rilasciare il grilletto per interrompere il flusso di colla.
6. Agire sul regolatore della corsa e il grilletto per regolare l'uscita e la velocità della colla fusa (Fig 2.F).
7. Per cambiare l'ugello, la pistola incollatrice deve essere leggermente calda ma spenta. Svitare l'ugello usando i guanti.
8. Per evitare l'intasamento della pistola incollatrice, mantenere il meccanismo di alimentazione e la camera di fusione liberi da sporco e altri elementi estranei.
9. Conservare gli stick di colla in luogo pulito.
10. Non estraete lo stick di colla che è già stato

introdotta nella camera di fusione. Il meccanismo di avanzamento potrebbe danneggiarsi. Se dovete cambiare il tipo di colla, tagliate lo stick che fuoriesce dalla camera di fusione e introducete il nuovo. Fate poi fuoriuscire la colla finché non notate il cambio di colore.

11. Non lasciate l'apparecchio reclinato su un lato quando è in temperatura di esercizio, ma sempre in posizione verticale appoggiato sul suo supporto con l'ugello puntato verso il basso, altrimenti la colla liquida all'interno della camera di fusione potrebbe fuoriuscire e danneggiare l'apparecchio.
12. Se un po' di colla calda è fuoriuscita dalla retro della camera di fusione ostruisce l'entrata dello stick, fate raffreddare l'apparecchio e rimuovete delicatamente la colla fuoriuscita una volta fredda.
13. Non usare altre colle che quelle raccomandate da Rapid
14. Al termine, spegnere l'interruttore di alimentazione.

#### In ogni caso non bisogna mai:

1. Forzare eccessivamente il grilletto soprattutto prima che l'apparecchio non sia completamente caldo.
2. Cercare sempre di far avanzare lo stick. Mai cercare di estrarlo tirandolo dalla parte posteriore.
3. Qualsiasi lavoro di riparazione sulla pistola incoltratrice deve essere eseguita dal produttore o da personale autorizzato Rapid.

#### MANUTENZIONE

1. Rimuovere la batteria prima di qualsiasi intervento di manutenzione
2. Mantenere l'incollatrice e in particolare la zona dove la colla entra, protetta da polvere e sporcizia.
3. Pulire l'utensile con un panno asciutto o umido. Non utilizzare MAI solventi.
4. NON oliare o ingrassare alcun componente.
5. Verificare che l'utensile non sia danneggiato.



#### AVVERTENZA!

**NON** modificare l'utensile o aggiungere accessori speciali per evitare il rischio di lesioni personali.

Se il cavo di alimentazione è danneggiato, deve essere sostituito dal produttore, da un suo tecnico incaricato o da persona qualificata per evitare rischi.

#### GARANZIE

##### Garanzie e riparazioni in garanzia

Periodo di garanzia: Questo prodotto è garantito per due anni dalla data di acquisto (fa fede il documento di acquisto).

Condizioni di garanzia: Tutti le indicazioni descritte in questo documento devono essere rispettate.

Riparazioni in garanzia: Il servizio post vendita di Rapid è il solo servizio autorizzato ad effettuare riparazioni in garanzia.

In caso di richiesta di garanzia:

1. Riportare l'apparecchio nella confezione originale al negozio dove è stato acquistato,
2. Allegare la prova di acquisto (scontrino o fattura) all'apparecchio.

Il mancato rispetto dei punti qui sopra riportati potrebbe fare decadere la garanzia.

#### SMALTIMENTO DELLA BATTERIA

Le batterie scariche dovranno essere rimosse dal dispositivo e smaltite correttamente.

Le batterie non possono essere smaltite con i normali rifiuti domestici in quanto possono contenere metalli pesanti tossici e sono soggette alle normative sui rifiuti pericolosi.

Per questo motivo bisogna smaltire le batterie usate presso i punti di raccolta preposti.



2012/19/EU

Rifiuti di apparecchiature elettriche ed elettroniche (RAEE)

I dispositivi elettrici ed elettronici contengono materiali e sostanze che possono avere effetti dannosi sulla salute umana e sull'ambiente. Questo simbolo indica che il dispositivo non deve essere trattato come rifiuto indifferenziato municipale, ma deve essere smaltito separatamente. Smaltire il dispositivo presso un punto di raccolta per il riciclaggio di dispositivi elettrici ed elettronici nell'UE, nel Regno Unito e in altri Paesi Europei che gestiscono sistemi di raccolta differenziata per i rifiuti di tali dispositivi. Smaltendo il dispositivo in maniera adeguata si contribuisce ad evitare possibili pericoli per l'ambiente e per la salute che potrebbero altrimenti essere causati da un trattamento improprio dei rifiuti. Il riciclaggio dei materiali contribuisce alla salvaguardia delle risorse naturali.

## BGX500

Traduzione delle istruzioni originali

ES

### ADVERTENCIAS DE SEGURIDAD PARA HERRAMIENTAS ELÉCTRICAS



**¡ATENCIÓN!** Lea íntegramente las advertencias de seguridad y siga estas instrucciones.



No hacerlo así podría acarrear consecuencias como descargas eléctricas, incendios y lesiones graves.

Guarde este manual para futuras consultas. El término "herramienta eléctrica" en las advertencias se refiere a su herramienta, que puede

funcionar conectada a la red eléctrica (con cable) o con batería (sin cable).

### **1) SEGURIDAD EN EL ÁREA DE TRABAJO**

- a) Mantenga el área de trabajo limpia y bien iluminada. Los espacios desordenados o mal iluminados son potencialmente peligrosos.
- b) No utilice herramientas eléctricas en entornos con peligro de explosión, ni en presencia de líquidos, gases o partículas inflamables. Las herramientas eléctricas producen chispas que pueden llegar a inflamar los materiales en polvo o vapores.
- c) Mientras usa una herramienta eléctrica, mantenga a espectadores, niños y otras personas alejados de su área de trabajo. Las distracciones podrían hacerle perder el control de la herramienta.

### **2) SEGURIDAD ELÉCTRICA**

- a) No exponga las herramientas eléctricas a la lluvia ni a la humedad. Si penetra agua en la herramienta aumentará el riesgo de recibir descargas eléctricas.

### **3) SEGURIDAD PERSONAL**

- a) Mientras usa herramientas eléctricas, ponga atención en lo que hace y use el sentido común. No utilice ninguna herramienta eléctrica si siente cansancio o está bajo los efectos del alcohol, drogas o medicamentos. Un instante de distracción mientras se usa una herramienta eléctrica puede provocar lesiones personales graves.

- b) Use equipo de protección personal. Lleve siempre gafas de protección. El riesgo de lesiones se reduce considerablemente si se utiliza equipo de protección adecuado como mascarillas antipolvo, zapatos de seguridad con suela antideslizante, casco y protectores auditivos.
- c) Evite una puesta en marcha fortuita. Compruebe que el interruptor está en posición de apagado antes de conectar a la red eléctrica o a las baterías, agarrar o transportar la herramienta. Si transporta una herramienta eléctrica con el dedo en el interruptor de encendido o de activación podría producirse un accidente.
- d) No se estire demasiado. Trabaje sobre una base firme y mantenga el equilibrio en todo momento. Esto le permitirá controlar mejor la herramienta eléctrica en situaciones inesperadas.
- e) Use vestimenta adecuada. No utilice ropa suelta ni joyas. Mantenga el pelo, la ropa y los guantes alejados de las piezas móviles. La ropa suelta, las joyas y el pelo largo se podrían enganchar en las piezas en movimiento.
- f) No permita que la familiaridad adquirida por el uso frecuente de las herramientas le haga relajarse e ignorar los principios de seguridad de las herramientas. Una acción descuidada puede causar lesiones graves en una fracción de segundo.

### **4) USO Y CUIDADO DE HERRAMIENTAS ELÉCTRICAS**

- a) No sobrecargue las herramientas. Use la herramienta adecuada para cada aplicación. Con la herramienta correcta podrá trabajar mejor y con mayor seguridad conforme a las especificaciones de diseño.
  - b) No utilice herramientas eléctricas si su interruptor está estropeado. Cualquier herramienta eléctrica que no se pueda encender/ apagar con su interruptor será peligrosa y deberá repararse.
  - c) Desconecte el enchufe de alimentación eléctrica o la batería de la herramienta eléctrica antes de realizar ajustes, cambiar los accesorios o guardarla. Estas medidas preventivas reducen el riesgo de activar accidentalmente la herramienta.
  - d) Las herramientas que no se utilizan deben guardarse fuera del alcance de los niños y de las personas no familiarizadas con su uso y con estas instrucciones. Las herramientas pueden ser peligrosas en manos no calificadas.
  - e) Mantenimiento de las herramientas eléctricas y los accesorios. Compruebe si las piezas están desalineadas o atascadas, hay piezas rotas o cualquier otra condición que pueda afectar al funcionamiento de la herramienta eléctrica. Si está dañada, haga reparar la herramienta antes de usarla. Muchos accidentes son causados por herramientas eléctricas en mal estado.
  - f) Utilice las herramientas eléctricas, los accesorios, los útiles, etc. de acuerdo con estas instrucciones y tenga en cuenta las condiciones de trabajo y la tarea a realizar. Puede resultar peligroso el uso de herramientas eléctricas para trabajos diferentes a los previstos.
  - g) Mantener los mangos y las áreas de sujeción secos, limpios, libres de aceite y grasa. Los mangos y las áreas de sujeción resbaladizos no permiten el manejo y el control seguro de la herramienta en situaciones inesperadas.
- 5) USO Y CUIDADO DE LAS HERRAMIENTAS A BATERÍA**
- a) Asegúrese de seguir las instrucciones del fabricante de las pilas.
  - b) Utilice únicamente los tipos de batería recomendados en el apartado “Especificaciones técnicas”.
  - c) No intente abrir la batería. Podría provocar un cortocircuito.
  - d) Tenga cuidado de no provocar un cortocircuito con la batería.
  - e) No arrojar las pilas al fuego.
  - f) No deje las pilas usadas en el dispositivo. Pueden provocar corrosión, al liberar productos químicos que dañan su salud y el dispositivo.
  - g) Cuando no se utiliza durante un periodo de tiempo prolongado, retire las pilas del dispositivo para evitar fugas.
- 6) USO Y CUIDADO DEL CARGADOR**
- a) Utilice únicamente los tipos de cargadores recomendados en el apartado “Especificaciones



técnicas”.

- b) Cargue únicamente baterías Bosch de iones de litio con una capacidad de 1,5 Ah o más (4 celdas de batería o más). La tensión de la batería debe coincidir con la tensión de carga del cargador. No cargue baterías no recargables. De lo contrario, existe riesgo de incendio y explosión.
- c) Mantenga el cargador alejado de la suciedad y la humedad.
- d) Antes de cualquier uso, compruebe el cargador, el cable y el enchufe. No utilice el cargador, si detecta daños. No abra por sí mismo el cargador y déjelo reparar únicamente por un profesional cualificado, empleando exclusivamente piezas de repuesto originales. Cargadores, cables y enchufes dañados comportan un mayor riesgo de electrocución.
- e) No utilice el cargador sobre superficies fácilmente inflamables (por ejemplo, papel, tejidos, etc.) o en un entorno inflamable. Debido al calentamiento del cargador durante la carga, existe peligro de incendio.
- f) Se deben sacar las baterías del aparato antes de cargarlas.

## 7) MANTENIMIENTO Y REPARACIÓN

- a) Haga reparar su herramienta eléctrica únicamente por profesionales cualificados y con piezas de repuesto originales. Solo así se mantendrá la seguridad de la herramienta eléctrica.
- b) No repare nunca las baterías

dañadas. El mantenimiento de las baterías debe ser realizado únicamente por el fabricante o por proveedores de servicios autorizados.

### ADVERTENCIAS DE SEGURIDAD PARA LA PISTOLA DE COLA



**ADVERTENCIA:** Cuando no esté en uso, esta herramienta debe colocarse en su soporte.

1. Este aparato podría ser utilizado por niños a partir de 8 años y por personas con capacidades físicas, sensoriales o mentales reducidas, o con falta de experiencia y conocimientos, siempre y cuando estén bajo la correspondiente tutela o supervisión y se les hayan dado las debidas instrucciones para un uso seguro y entiendan los riesgos relacionados. Los niños no deben jugar con el aparato. Su limpieza y mantenimiento ha de realizarse siempre bajo la supervisión de un adulto.
2. No introducir nunca objetos que no sean las barras de cola Rapid de Ø12mm dentro del aparato.
3. No sacar nunca una barra de cola ya introducida dentro de la máquina.
4. Es normal en esta máquina se caliente durante su uso. Es normal y no indica ningún problema.
5. Superficies calientes: la boquilla del aparato y la cola pueden alcanzar temperaturas de aproximadamente 190 °C. No tocar la boquilla ni la cola. Evitar cualquier contacto con la piel. En caso

de quemadura, poner la parte afectada en agua fría inmediatamente. Nunca intentar despegar una cantidad grande de cola sin la ayuda de un médico.

6. Algunos materiales son sensibles al calor y pueden dañarse con la boquilla o incluso con la cola caliente. Siempre que sea posible, probar en un recorte o parte escondida del objeto a reparar.
7. Cuando haya terminado de utilizar la máquina, apague el interruptor y espere a que se enfríe. Nunca sumerja la pistola de cola en agua u otros líquidos para acelerar el proceso de enfriamiento. Deje que se enfríe sola al aire. La pistola de cola debe guardarse en un lugar cerrado, seco y seguro (caja de herramientas, cajón, armario, etc.).
8. No deje la pistola de cola sin vigilancia mientras esté encendida. Proteja la pistola de cola del calor, por ejemplo, de la luz solar continua, el fuego, el agua y la humedad. Existe riesgo de explosión

### ESPECIFICACIONES TÉCNICAS

Peso de la herramienta (sin accesorios)	380 g
Dimensiones (sin accesorios)	193 x 57 x 231 L*W*H (mm)
Potencia	18 V
Temperatura	Regulación automática
Barras de cola	Rapid Ø12mm
Tiempo de calentamiento aprox.	3 - 4 min
Tipo de batería recomendada	Power for all 2.5 Ah, 4.0 Ah, 6.0 Ah
Tipo de cargador recomendado	Power for all AL1810CV, AL1830CV, AL18V-20
	Temperatura ambiente permitida
durante la carga	0 to +35°C
durante el uso	-20 to +50°C
durante el almacenamiento	-20 to +50°C

### Carga de la batería

Nota: La batería suministrada está parcialmente

cargada. Para garantizar la plena capacidad de la batería, cárguela completamente en el cargador antes de utilizar la herramienta eléctrica por primera vez.

La batería de iones de litio puede cargarse en cualquier momento sin reducir su vida útil. La interrupción del procedimiento de carga no daña la batería.

La batería de iones de litio está protegida contra las descargas profundas mediante la "Electronic Cell Protection (ECP)". Cuando la batería se agota, la máquina se desconecta mediante un circuito de protección: La herramienta insertada deja de funcionar. No siga pulsando el interruptor de encendido/apagado después de que la máquina se haya apagado automáticamente. La batería puede resultar dañada. Consulte las indicaciones referentes a la eliminación.

### Desmontaje de la batería

Para extraer la batería, pulse el botón de liberación de la batería y tire de ella hacia la parte trasera y fuera de la herramienta eléctrica. No utilice la fuerza para hacerlo.

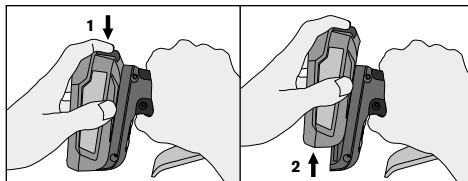

### CAPACIDAD RESIDUAL DE LA BATERÍA

Esta indicación (C) se compone de cuatro LEDs rojos que muestran la capacidad residual de la batería insertada. (Figura 1)

El indicador se enciende cuando se inserta la batería en la herramienta, o se presiona el gatillo. Permanece encendida durante 5 segundos.

A medida que la capacidad residual de la batería disminuye, cada vez se encienden menos LEDs.

Cuando la capacidad residual sea inferior al 6%, un LED comenzará a parpadear.

### INDICACIONES DE ERROR DE LA BATERÍA

Si se detecta un error en la batería, los LEDs (C) en lugar de la capacidad residual mostrarán las siguientes indicaciones, y la herramienta no funcionará. (Figura 1)

Indicaciones de error de la batería		
Tipo de error	Indicador de la batería (Figura 1.C)	Solución
La carga de la batería es muy baja	Un LED parpadea durante 10 segundos	La batería deberá cargarse pronto
La batería está demasiado caliente	Todos los LEDs parpadean durante 10 segundos	Deje que la batería alcance la temperatura normal antes de utilizarla
Batería no reconocida	Dos LEDs parpadean durante 10 segundos	Utilice la batería recomendada en la sección "Especificaciones técnicas".

Información sobre la batería	
Tipo de batería	Tiempo de funcionamiento aprox. (min)
2.5 Ah	150
4.0 Ah	270
6.0 Ah	480

## CARACTERÍSTICAS

- 1.A. Boquilla
- 1.B. Interruptor de encendido
- 1.C. Indicador de capacidad de la batería
- 2.D. Indicador LED
- 2.E. Cargador de cola
- 2.F. Regulador de flujo

Indicador LED (Fig 2.D.)		
Interruptor de encendido	LED verde	Explicación
OFF	OFF	Apagado
ON	Intermitente	Calentando
ON	ON	Lista para ser utilizada

## INSTRUCCIONES DE USO

1. Asegúrese de que la batería está cargada y conectada a la pistola de cola.
2. Active el interruptor de encendido.
3. Espere a que la herramienta se caliente hasta que el LED verde deje de parpadear (aproximadamente 3-4 minutos).
4. Inserte una barra de cola en la parte posterior de la herramienta (Fig. 2.E).
5. Cuando el aparato esté caliente, apretar el gatillo progresivamente hasta que la cola empiece a salir de la boquilla. Liberar el gatillo para arrastrar el flujo de cola.
6. Trabaje con el regulador de flujo y el gatillo para ajustar la salida y la velocidad de la cola fundida (Fig 2.F).
7. Para cambiar la boquilla, la pistola de cola debe estar ligeramente caliente pero apagada. Desensrosque la boquilla utilizando guantes.
8. Para evitar obstrucciones en la pistola, mantener el mecanismo de avanzamiento y la cámara de fusión a salvo de la suciedad.
9. Guardar las barras de cola sin usar en un ambiente limpio.
10. No estirar la barra de cola desde la parte trasera de la pistola. El mecanismo de alimentación se puede dañar. Si necesita cambiar el tipo de cola, cortar el sobrante e introducir el nuevo.
11. No dejar la pistola de lado. Mantener la pistola en posición vertical apoyada en su soporte, con la boquilla apuntando hacia abajo.
12. Si la cola fundida se escapa de la cámara de fundición y obstruye la entrada de la barra, dejar enfriar la cola y retirarla con suavidad.
13. No usar colas que no sean las recomendadas por Rapid.
14. Una vez que haya terminado, apague el interruptor de encendido.

### En cualquier caso, nunca debe:

1. Forzar el gatillo antes de que el aparato haya alcanzado la temperatura de trabajo
2. Empujar con fuerza la barra de cola, nunca intente

sacarla por la parte de atrás.

3. Reparación de la pistola de cola: cualquier trabajo de reparación de la pistola de cola debe ser realizado por el fabricante o profesionales designados por Rapid.

## MANTENIMIENTO

1. Retire la batería antes de cualquier mantenimiento.
2. Mantenga la herramienta, especialmente la salida de cola, libre de polvo y suciedad.
3. Limpie la herramienta con un paño seco o húmedo. NUNCA use disolventes.
4. NO ponga aceite ni grasa en ninguna pieza.
5. Asegúrese de que la herramienta no está dañada.



### ¡ADVERTENCIA!

NO modifique ninguna pieza de la herramienta ni le añada accesorios especiales. Ello podría ocasionar lesiones personales.

Si el cable de alimentación está dañado, debe ser sustituido por el fabricante, su servicio de asistencia o personas con cualificación similar para evitar riesgos.

## GARANTÍA

### Garantía y reparaciones bajo garantía

Periodo de garantía: Este producto tiene garantía de 2 años desde la fecha de compra (con la factura original de la compra).

Condiciones de la garantía: todos las indicaciones mencionadas en este documento deben ser respetadas.

Reparaciones en garantía: El servicio post-venta de Rapid es el único servicio aprobado para las reparaciones bajo garantía.

En caso de devolución:

1. Devolver el producto en su embalaje original en la tienda dónde se compró el producto.
2. Acompañar el producto con el tiquet de compra original.

Cualquier incumplimiento de uno de estos puntos impediría la consideración por parte de RAPID de la garantía de fabricante.

## ELIMINACIÓN DE LA BATERÍA

Las pilas agotadas deben retirarse del dispositivo y desecharse en el lugar adecuado

Las baterías no pueden eliminarse con los residuos domésticos habituales, ya que pueden contener metales pesados tóxicos y están sujetas a la normativa sobre residuos peligrosos.

Por este motivo, deseche las pilas usadas en un punto de recogida local.

 **2012/19/EU Residuos de aparatos eléctricos y electrónicos (RAEE)**

Los dispositivos eléctricos y electrónicos contienen materiales y sustancias que pueden tener efectos nocivos para la salud humana y el medio ambiente. El símbolo que aparece en el dispositivo, los accesorios o el embalaje indica que no debe tratarse como residuo doméstico, sino que debe desecharse por separado. Deposite el dispositivo

em un punto limpo para que se recicle como equipo eléctrico y electrónico en los países de la UE y otros países de Europa que utilizan sistemas de recogida específicos para equipos eléctricos y electrónicos desechados. Al desechar el dispositivo del modo correcto, ayuda a evitar posibles peligros para el

medio ambiente y la salud pública que, de otro modo, podrían producirse como consecuencia de un tratamiento inadecuado de los equipos desechados. El reciclaje de los materiales ayuda a conservar los recursos naturales.

**BGX500**

Tradução das instruções originais

**PT**

## **INSTRUÇÕES GERAIS DE SEGURANÇA PARA FERRAMENTAS ELÉCTRICAS**



**AVISO!!** Leia todas as instruções e avisos de segurança.



Qualquer falha em seguir todas as instruções listadas abaixo pode resultar em choque eléctrico, incêndio e/ou lesões graves.

Guarde todos os avisos e instruções para referência futura. O termo “ferramenta eléctrica” refere-se a uma ferramenta com funcionamento eléctrico (com fio) ou com funcionamento por bateria (sem fios).

### **1) SEGURANÇA NA ÁREA DE TRABALHO**

- a) Mantenha a área de trabalho limpa e bem iluminada. As áreas com confusão ou escuras são mais propícias a acidentes.
- b) Não trabalhe com ferramentas eléctricas em atmosferas explosivas, como pó, gases ou líquidos inflamáveis. As ferramentas eléctricas criam faíscas que podem inflamar pó e fumos.
- c) Mantenha os curiosos, crianças e visitantes afastados quando estiver a trabalhar com ferramentas eléctricas. As distrações podem levar a perda de controlo da ferramenta.

### **2) SEGURANÇA ELÉCTRICA**

- a) Não exponha as ferramentas eléctricas à chuva ou a condições de humidade excessiva. A entrada de água numa ferramenta eléctrica aumentará o risco de choque eléctrico.

### **3) SEGURANÇA PESSOAL**

- a) Mantenha-se alerta, atente ao que está a fazer e utilize bom senso quando trabalhar com uma ferramenta eléctrica. Não utilize uma ferramenta eléctrica quando estiver cansado ou sob o efeito de drogas, álcool ou medicamentos. Um momento de desatenção durante a utilização de ferramentas eléctricas pode resultar em lesões graves.
- b) Utilize equipamento de protecção individual. Utilize sempre protecções nos olhos. O equipamento de protecção como máscaras contra o pó, sapatos de segurança que não escorreguem, capacete ou protecção auditiva utilizado correctamente reduzirá consideravelmente as extensões e gravidade das lesões.
- c) Evite os arranques não intencionais. Certifique-se de que o interruptor está na posição de desligado antes de ligar a ferramenta à fonte de alimentação, agarrá-la ou transportá-la. Trans-

portar ferramentas eléctricas com o dedo no interruptor ou ligar à corrente ferramentas com o interruptor ligado potencia a probabilidade de acidentes.

- d) Não ignore as regras. Mantenha sempre uma posição de equilíbrio. Isto permite um melhor controlo da ferramenta eléctrica em situações inesperadas.
- e) Utilize roupa adequada. Não utilize roupa solta nem qualquer peça de joalharia. Mantenha o cabelo, roupas e luvas afastados de componentes móveis. Roupas soltas, jóias ou cabelos compridos podem fi car presos nos componentes móveis.
- f) Não permita que a familiaridade adquirida com o uso frequente das ferramentas permita displicência e desvalorização dos princípios de segurança da ferramenta. Uma ação descuidada pode causar ferimentos graves numa fração de segundo.

#### **4) UTILIZAÇÃO E CUIDADOS A TER COM A FERRAMENTA ELÉCTRICA**

- a) Não force a ferramenta eléctrica. Utilize a ferramenta eléctrica correcta para a aplicação a que destina. Uma ferramenta eléctrica correcta fará um trabalho melhor e mais seguro à velocidade para que foi concebida.
- b) Não utilize a ferramenta eléctrica se o interruptor não ligar e desligar. Qualquer ferramenta eléctrica que não possa ser controlada com o interruptor é perigosa e deve ser reparada.
- c) Desligue a fi cha da ferramenta eléctrica da fonte de alimenta-

ção e/ou da bateria antes de efectuar ajustes, mudar acessórios ou guardar a ferramenta. Estas medidas de segurança preventivas reduzem o risco de arranque accidental da ferramenta eléctrica.

- d) Coloque as ferramentas eléctricas fora do alcance das crianças, e não permita que pessoas não familiarizadas com a ferramenta eléctrica a utilizem. As ferramentas eléctricas são perigosas nas mãos de pessoas sem a experiência adequada.
- e) Manutenção das ferramentas eléctricas. Verifique se existe desalinhamento ou dobras nas peças móveis, quebra de peças ou qualquer outra condição que possa afectar o funcionamento da ferramenta. Se estiver danifi cada, envie-a para reparação antes de a utilizar. Muitos acidentes são causados pela manutenção inadequada das ferramentas eléctricas.
- f) Utilize a ferramenta eléctrica, acessórios e pontas da ferramenta de acordo com estas instruções, tendo em conta as condições de trabalho e as tarefas a serem executadas. A utilização da ferramenta eléctrica para tarefas diferentes daquelas para que foi oncebida pode resultar em situações perigosas.
- g) Mantenha as alças e as superfícies de contacto secas, limpas e livres de óleos ou graxa. Pegas e superfícies escorregadias não permitem manuseamento e controlo seguro da ferramenta em situações inesperadas.

## 5) UTILIZAÇÃO E MANUTENÇÃO DE BATERIAS

- a) Certifique-se de que segue as instruções do fabricante das pilhas.
- b) Use somente os tipos de bateria recomendados na secção “Especificações técnicas”.
- c) Não abrir a bateria.
- d) Tenha cuidado para não causar curto-circuito nas baterias.
- e) Não atire as pilhas para as chamas.
- f) Não deixe pilhas usadas dentro do dispositivo. Estas podem corroer e libertar químicos nocivos para a sua saúde e danificar o aparelho.
- g) Quando não utiliza durante períodos prolongados, remova as pilhas do dispositivo para evitar a sua fuga.

## 6) UTILIZAÇÃO E MANUTENÇÃO DE CARREGADOR

- a) Use somente os tipos de carregadores recomendados na secção “Especificações técnicas”.
- b) Carregue apenas baterias de lítio Bosch a partir de uma capacidade de 1,5 Ah (a partir de 4 células da bateria). A tensão da bateria tem de coincidir com a tensão de carga para a bateria do carregador. Não carregue baterias não recarregáveis. Caso contrário, existe perigo de incêndio e explosão.
- c) Mantenha o carregador livre de poeiras e humidade.
- d) Antes de qualquer utilização, verifique o carregador, o cabo e a ficha. Não utilize o carregador se detetar danos no mesmo. Não

abra o carregador, as reparações devem ser levadas a cabo apenas por pessoal técnico qualificado e devem ser usadas somente peças de substituição originais. Carregadores, cabos e fichas danificados aumentam o risco de choque eléctrico.

- e) Não opere o carregador sobre uma base facilmente inflamável (p. ex. papel, têxtil, etc.) ou em ambiente inflamável. Devido ao aquecimento do carregador de tensão durante o carregamento, existe perigo de incêndio.
- f) As baterias recarregáveis devem ser retiradas do dispositivo antes de ser carregadas.

## 7) ASSISTÊNCIA TÉCNICA

- a) A assistência técnica da ferramenta eléctrica deve ser efectuada por pessoal devidamente qualificado, utilizando apenas peças sobressalentes idênticas. Este procedimento assegurará que é mantida a segurança da ferramenta eléctrica.
- b) Nunca tente reparar baterias danificadas. A reparação de baterias deve ser realizada apenas pelo fabricante ou agentes de assistência autorizados.

### INSTRUÇÕES DE SEGURANÇA DO APLICADOR DE COLA



**AVISO: Esta ferramenta deve ser colocada na respectiva base quando não estiver a ser utilizada.**

1. Este aparelho pode ser usado por crianças com idade igual ou superior a 8 anos e pessoas com capacidades físicas, sen-

soriais e mentais reduzidas ou falta de experiência e conhecimento desde que supervisionadas ou instruídas sobre o uso do aparelho de forma segura e compreendendo os perigos envolvidos. As crianças não devem brincar com o aparelho. A limpeza e a manutenção do aparelho não deve ser feita por crianças sem supervisão.

2. Nunca insira na máquina objectos que não as varetas de cola Rapid com diâmetro de Ø12mm.
3. Nunca retire uma vareta de cola que já tenha sido inserida.
4. É normal esta ferramenta ficar bastante quente durante a utilização. Isso não constitui um problema.
5. Superfícies quentes: O bocal da ferramenta e a cola podem atingir uma temperatura de aproximadamente 190°C. Não toque no bocal aquecido nem na cola quente. Evite qualquer contacto com a pele. Se ocorrer alguma queimadura, coloque imediatamente a área afectada em água fria. Nunca tente retirar uma grande quantidade sem ajuda médica.
6. Alguns materiais são sensíveis ao calor e podem ser danificados pelo bocal quente, ou mesmo pela cola quente. Sempre que for possível, teste um pedaço ou uma parte escondida do material do objecto a ser reparado.
7. Quando terminar a utilização da ferramenta, desligue o botão e espere o arrefecimento total.

Nunca utilize água ou outros líquidos para acelerar o processo de arrefecimento. Deixe arrefecer somente ao natural. O aplicador de cola deve ser armazenado num local fechado, livre de humidades e seco (caixa de ferramenta, armário, estante, etc.)

8. Não deixe o aplicador de cola sem supervisão enquanto este está ligado. Proteja o aplicador de cola de calor, exposição solar contínua, fogo, água e humidades. Existe o risco de explosão.

#### ESPECIFICAÇÕES TÉCNICAS

Peso (ferramenta)	380 g
Dimensões (ferramenta)	193 x 57 x 231 L*W*H (mm)
Voltagem	18 V
Temperatura	Auto-regulado
Varetas de cola	Rapid Ø12mm
Tempo de aquecimento aprox.	3 - 4 min

Tipo de bateria recomendado	Power for all 2,5 Ah, 4,0 Ah, 6,0 Ah
Tipo de carregador recomendado	Power for all AL1810CV, AL1830CV, AL18V-20

	Temperatura ambiente admitida
Carregamento	0 to +35°C
Utilização	-20 to +50°C
Armazenamento	-20 to +50°C

#### Carregar a bateria

Nota: A bateria é fornecida parcialmente carregada. Para assegurar a completa potência da bateria, esta deverá ser carregada completamente no carregador antes da primeira utilização.

A bateria de iões de lítio pode ser carregada a qualquer altura, sem que a sua vida útil seja reduzida. Uma interrupção do processo de carga não danifica a capacidade da bateria.

A bateria de iões de lítio está protegida pela tecnologia "Electronic Cell Protection (ECP)" contra descarga total. A ferramenta eléctrica é desligada através de um disjuntor de protecção, logo que a bateria estiver descarregada. A ferramenta de trabalho não se liga.

Não continuar a premir o interruptor de ligar-desligar após o desligamento automático da ferramenta eléctrica. A bateria pode danificar-se.

Observar a indicação sobre a eliminação de forma ecológica.

#### Retirar a bateria

Para retirar a bateria pressione a tecla de desbloqueio e puxe a bateria para a retirar da ferramenta eléctrica. Não force.

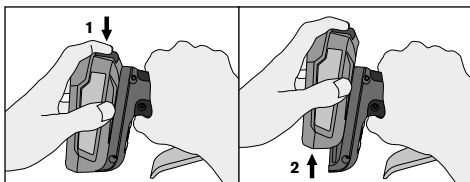

### CAPACIDADE DA BATERIA

Este indicador (C) com 1 LEDS indica o nível de carga atual da bateria. (Figura 1)

O indicador ativa quando a bateria é inserida na ferramenta ou o botão é pressionado. Fica ligado durante 5 segundos.

À medida que a carga vai diminuindo, os LEDs desligam-se.

Assim que a carga atinge os 6% de bateria, um LED ficará intermitente.

### INDICADORES DE ERRO NA BATERIA

Se um erro for detetado na bateria, os LEDs (C) deixaram de mostrar o nível de carga da bateria e a ferramenta não irá funcionar. (Fig. 1)

Indicadores de erro na bateria			
Tipo de erro	Indicador da bateria (Figure 1.C)		Solução
A voltagem da bateria está extremamente baixa.	ED intermitente por 10 segundos		Bateria necessita de ser carregada
Bateria muito quente	Todos os LEDs intermitentes por 10 segundos		Aguarde que a bateria alcance a temperatura normal antes de utilizar.
Bateria não reconhecida/ incompatível	Dois LEDs intermitentes por 10 segundos		Utilize a bateria recomendada na secção: "ESPECIFICAÇÕES TÉCNICAS"

Informação da bateria	
Tipo de bateria	Tempo de trabalho aprox.(min.)
2.5 Ah	150
4.0 Ah	270
6.0 Ah	480

## CARACTERÍSTICAS

- 1.A. Bocal
- 1.B. Interruptor de alimentação
- 1.C. Indicador de nível de carga da bateria
- 2.D. Indicador LED
- 2.E. Alimentação de cola
- 2.F. Ajuste de débito

Indicador LED (Fig 2.D.)		
Interruptor de alimentação	LED Verde	Explicação
OFF	OFF	Desligar
ON	Intermitente	Aquecer
ON	ON	Pronto a utilizar

### INSTRUÇÕES DE UTILIZAÇÃO

1. Asegure-se que a bateria está carregada e devidamente conectada ao aplicador de cola.

2. Ligue o interruptor de energia.
3. Aguarde que o aplicador aqueça até o LED verde deixe de estar intermitente (parox. 3-4 minutos).
4. Insira o stick da cola na ranhura de alimentação de cola na traseira do aplicador (Fig.2.E).
5. Quando a pistola estiver totalmente quente, aperte lentamente o gatilho até a cola derretida começar a fluir através do bocal. Liberte o gatilho para parar o fluxo de cola.
6. Utilize o botão de ajuste de débito e o gatilho para ajustar o débito e velocidade da cola quente (fig 2.F).
7. Para trocar de bico, o aplicador de cola deve estar pouco quente e desligado. Retire o bico utilizando luvas.
8. Para evitar obstruções na pistola de cola, mantenha o mecanismo de alimentação e a câmara de fusão livres de sujidade e objectos estranhos.
9. Guarde as varetas de cola não utilizadas num ambiente limpo.
10. Não puxe as varetas de cola a partir da parte posterior da pistola. O mecanismo de alimentação pode ficar danificado. Se necessitar de mudar o tipo de cola, corte a extremidade saliente e faça percorrer o restante com a nova vareta de cola.
11. Não coloque a pistola quente de lado. Mantenha a pistola quente numa posição vertical, sobre uma bancada ou mesa metálica, com o bocal a apontar para baixo.
12. Se a cola derretida sair a partir da entrada da câmara de fusão e se interferir com o mecanismo de alimentação, deixe a pistola arrefecer e retire cuidadosamente a cola que está a provocar a obstrução.
13. Não utilize colas diferentes das recomendadas pela Rapid
14. Após terminar o trabalho, desligue o aplicador no botão OFF.

### Independentemente da situação, nunca deve:

1. Forçar o gatilho antes da ferramenta ter atingido a temperatura de trabalho
2. Premir com força a vareta de cola, nunca tente retirá-lo a partir da parte posterior.
3. Reparar o aplicador de cola, qualquer intervenção de manutenção ou reparação no aplicador de cola deve ser feito pela marca ou por agentes autorizados RAPID.

### MANUTENÇÃO

1. Remova a bateria antes de qualquer manutenção
2. Mantenha a ferramenta, especialmente o bocal de saída de cola, livre de poeira e sujidade.
3. Limpe a ferramenta utilizando um pano seco ou húmido. NUNCA utilize solventes.
4. NÃO utilize óleo ou massa lubrificante nos componentes.
5. Certifique-se de que a ferramenta não está danificada.



### AVISO!

NÃO altere nem separe os componentes desta ferramenta, nem instale acessórios especiais. Se o fizer, pode causar lesões.

Se o cabo de alimentação estiver danificado, deve



ser substituído pelo fabricante, seu agente de serviço ou pessoa igualmente qualificada para evitar acidentes.

## GARANTIA

### Garantia e reparações ao abrigo da garantia

Período de garantia: Este produto está garantido por 2 anos a partir da data de compra (o recibo da venda original serve de prova).

Condições da garantia: Todos os pontos mencionados neste documento devem ser totalmente cumpridos.

Reparações ao abrigo da garantia: O serviço pós-venda da Rapid é o único serviço aprovado para efectuar reparações nesta ferramenta ao abrigo da garantia.

Na eventualidade de uma reclamação ao abrigo da garantia:

1. Devolva o produto na embalagem original à loja onde o adquiriu,
2. Junte o recibo original datado ao produto devolvido.

O não cumprimento de qualquer um destes pontos pode invalidar a garantia da RAPID.

## ELIMINAÇÃO DA BATERIA

As pilhas gastas devem ser removidas do aparelho e

eliminados de forma segura.

As baterias não podem ser eliminadas com o lixo doméstico normal, contém metais pesados tóxicos e estão sujeitas a regulamentos de resíduos perigosos. Por esse motivo, descarte as baterias usadas num ponto de recolha local.



2012/19/EU

Resíduos de Equipamento Elétrico e Eletrónico (REEE)

Dispositivos elétricos e eletrónicos contêm materiais e substâncias que podem ter efeitos prejudiciais à saúde humana e ao meio ambiente. Este símbolo no dispositivo, nos acessórios ou na embalagem indica que o dispositivo não deve ser tratado como resíduos urbanos não triados, mas sim recolhido separadamente. Elimine o dispositivo através de um ponto de recolha para a reciclagem de equipamento elétrico e eletrónico dentro da União Europeia e outros países europeus que possuam sistemas de recolha separada para equipamentos elétricos e eletrónicos. Ao eliminar o dispositivo de forma adequada, ajuda a evitar eventuais perigos para o ambiente e a saúde pública que poderiam de outro modo decorrer do tratamento indevido de resíduos de equipamento. A reciclagem de materiais contribui para a conservação dos recursos naturais.

## BGX500

Översättning av originalinstruktionerna

SE

## ALLMÄNNA SÄKERHETSINSTRUKTIONER FÖR ELVERKTYG



**WARNING!** Läs noga igenom alla säkerhetsinstruktioner och anvisningar.



Fel som uppstår till följd av att instruktionerna nedan inte följts kan orsaka elstöt, brand och/eller allvarliga kroppsskador.

Spara alla varningar och instruktioner för framtida bruk. Med begreppet "elverktyg" nedan menas nätdrivna elverktyg (med nätsladd) och batteridrivna elverktyg (sladdlösa).

### 1) ARBETSPLATSSÄKERHET

- a) Arbetsytan ska vara städad och ren samt väl upplyst. Belamrade bänkar och mörka ytor kan leda

till olyckor.

- b) Använd inte verktyget i explosiva omgivningar, t.ex. i närheten av lättantändliga vätskor, gaser eller stoft. Elverktygen alstrar gnistor som kan antända dammet eller gaserna.
- c) Håll barn och obehöriga personer på betryggande avstånd under arbetets gång. Om du störs kan du förlora kontrollen över elverktyget.

### 2) ELEKTRISK SÄKERHET

- a) Skydda elverktyget mot regn och väta. Tränger vatten in i ett elverktyg ökar risken för elektrisk chock.

### 3) PERSONSÄKERHET

- a) Var uppmärksam, se efter vad du gör och använd ditt förnuft

när du arbetar med elverktyget. Använd inte elverktyget när du är trött eller om du är påverkad av droger, alkohol eller mediciner. Under användning av elverktyg kan även en kort stund av ouppmärksamhet leda till allvarliga kroppsskador.

- b) Bär alltid skyddsutrustning och skyddsglasögon. Användning av skyddsutrustning som t. ex. dammfiltermask, halkfria säkerhetsskor, skyddshjälm och hörselskydd reducerar risken för kroppsskada alltefter elverktygets typ och användning.
- c) Undvik oavsiktlig igångsättning. Se till att strömbrytaren är av innan du ansluter verktyget till nätströmmen eller ett batteri. Se även till att den är av när du ska lyfta eller bära verktyget. Om du bär elverktyget med fingret på strömbrytaren eller ansluter påkopplat elverktyg till nätströmmen kan olycka uppstå.
- d) Se till att du inte sträcker dig. Ha ordentliga skor på och se till att alltid stå stadigt. På så sätt kan du lättare kontrollera elverktyget i oväntade situationer.
- e) Bär lämpliga kläder. Använd inte löst sittande kläder eller smycken. Håll håret, kläderna och handskarna på avstånd från rörliga delar. Löst hängande kläder, smycken och långt hår kan dras in av roterande delar.
- f) Låt inte vanan från frekvent användning av verktyget göra att du blir slarvig och ignorerar verktygets säkerhetsprinciper. En vårdslös åtgärd kan orsaka en allvarlig skada inom bråkdelen av

en sekund.

#### **4) HANTERING OCH ANVÄNDNING AV ELVERKTYG**

- a) Överbelasta inte elverktyget. Använd rätt elverktyg för den funktion du behöver. Med rätt elverktyg för rätt uppgift kan du arbeta bättre och säkrare.
- b) Ett elverktyg med defekt strömbrytare får inte längre användas. Ett elverktyg som inte kan sättas på eller stängas av är farligt och måste repareras.
- c) Kontrollera att elverktyget är frånkopplat innan inställningar utförs, tillbehör delar byts ut eller elverktyget förvaras. Denna skyddsåtgärd förhindrar oavsiktlig inkoppling av elverktyget.
- d) Förvara elverktygen oåtkomliga för barn. Låt inte elverktyget användas av personer som inte är förtrogna med dess användning eller inte läst denna anvisning. Elverktygen är farliga om de används av oerfarna personer.
- e) Underhåll elverktyget och dess tillbehör omsorgsfullt. Kontrollera om de rörliga delarna är fel inställda, om delarna kärvar, om några delar har gått sönder eller andra förhållanden som kan inverka på verktygets funktioner. Om verktyget har skadats ska det repareras innan du använder det igen. Många olyckor orsakas av dåligt skötta elverktyg.
- f) Använd elverktyget, tillbehör, insatsverktyg osv. Enligt dessa anvisningar. Ta hänsyn till arbetsvillkoren och arbetsmomenten. Om elverktyget används utanför angivna användningsområden kan farliga situationer uppstå.

g) Håll handtagen och greppytorna torra, rena och fria från olja och fett. Håll handtag och greppytor förhindrar säker hantering och kontroll av verktyget vid oväntade situationer.

## 5) HANTERING OCH ANVÄNDNING AV BATTERIVERKTYG

- a) Följ instruktionerna från batteritillverkaren noggrant.
- b) Använd endast de typer av batteri som rekommenderas i den tekniska specifikationen här nedan.
- c) Öppna inte batteriet.
- d) Var försiktig så att du inte kortsluter batterier.
- e) Håll batterierna borta från öppen eld.
- f) Låt inte förbrukade batterier sitta kvar i apparaten. De kan korrodera och frigöra kemikalier som skadar din hälsa och apparaten.
- g) Om apparaten inte ska användas under en längre tid ska batterierna tas ur för att förhindra läckage.

## 6) HANTERING OCH ANVÄNDNING AV LADDARE

- a) Använd endast de typer av laddare som rekommenderas i den tekniska specifikationen här nedan.
- b) Ladda endast Bosch litiumjonbatterier med en kapacitet på 1,5 Ah eller mer (från 4 battericeller eller mer). Batterispänningen måste passa till laddarens spänning. Ladda inga engångsbatterier. Annars föreligger brand- och explosionsrisk.
- c) Håll laddaren borta från smuts och fukt.

d) Kontrollera laddare, kabel och kontakt innan varje användning. Använd inte laddaren om du märker någon skada. Öppna inte laddaren på egen hand utan låt endast reparera det av specialister, som använder sig av originalreservdelar. Skadade laddare, kabel eller kontakt ökar risken för elstöt.

- e) Använd inte laddaren på lättantändligt underlag (t.ex. papper, textil osv.) eller i lättantändlig omgivning. Brandrisk föreligger på grund av uppvärmning av laddaren under drift.
- f) Laddningsbara batterier ska tas bort från apparaten innan de laddas upp.

## 7) SERVICE

- a) Låt endast elverktyget repareras av kvalificerad fackpersonal och med originalreservdelar. Detta garanterar att elverktygets säkerhet upprätthålls.
- b) Utför aldrig service på skadade batterier. Service på batterier får endast utföras av tillverkaren eller av auktoriserade kundservicecenter.

## SÄKERHETSINSTRUKTIONER FÖR LIMPISTOL



**WARNING: Verktyget måste stå i sitt ställ när det inte används.**

1. Denna apparat kan användas av barn från 8 års ålder och av personer med minskad fysisk och mental förmåga samt av de som saknar erfarenhet och kunskap om apparaten så länge som de erhållit vägledning och instruktioner kring hur man använder den

på ett säkert sätt och förstår de risker som finns. Barn ska inte leka med apparaten. Rengöring och underhåll ska inte utföras av barn utan vägledning.

2. Sätt aldrig in andra objekt än Rapids limstavar Ø12 mm i verktyget.
3. Ta aldrig ut en limstav som redan har satts in.
4. Verktyget blir varmt när det används. Det är normalt och utgör inte ett fel.
5. Heta ytor: verktygets munstycke och limmet kan nå en temperatur på ungefär 190 °C. Undvik att röra vid det heta munstycket och limmet. Undvik all hudkontakt. Om du bränner dig kyler du omedelbart av brännskadan med kallt vatten. Försök aldrig att ta bort en stor kvantitet lim utan medicinsk hjälp.
6. Vissa material är värmekänsliga och kan skadas av det heta munstycket eller limmet. Prova först på en bit löst material eller på en plats som inte syns på objektet, om det är möjligt.
7. När du har använt klart limpistolen, stäng av den och vänta tills den har svalnat. Lägg aldrig limpistolen i vatten eller andra vätskor för att snabba på nedkylningsprocessen. Låt den endast kylas ned av luft. Limpistolen ska förvaras i en stängd, torr och säker plats (verktygslåda, byrålåda, skåp etc.).
8. Lämna inte limpistolen utan tillsyn när den är på. Skydda limpistolen mot värme, t.ex. mot ihållande solljus, brand, vatten

och fukt. Det kan finnas en risk för explosion.

#### TEKNISK SPECIFIKATION

Verktygets vikt (endast verktyg)	380 g
Mått (endast verktyg)	193 x 57 x 231 L*W*H (mm)
Spänning	18 V
Temperatur	självreglerande
Limstavar	Rapid Ø12mm
Ungefärlig uppvärmningstid	3 – 4 min

Rekommenderat typ av batteri	Power for all 2.5 Ah, 4.0 Ah, 6.0 Ah
Rekommenderad typ av laddare	Power for all AL1810CV, AL1830CV, AL18V-20

	Tillåten omgivningstemperatur
Vid laddning	0 to +35°C
Vid användning	-20 to +50°C
Vid förvaring	-20 to +50°C

#### Batteriets laddning

Anvisning: Batteriet som medföljer är delvis uppladdat. För full kapacitet ska batteriet laddas upp fullt i laddaren före första användningen.

Litiumjonbatteriet kan när som helst laddas upp eftersom detta inte påverkar livslängden. Batteriet skadas inte om laddning avbryts.

Litiumjonbatteriet är med "Electronic Cell Protection (ECP)" skyddad mot djupurladdning. Vid urladdat batteri kopplar skyddskopplingen från elverktyget: Insatsverktyget roterar inte längre.

Undvik att trycka på strömställaren Till/Från efter en automatisk frångkoppling av elverktyget. Batteriet kan skadas.

Beakta anvisningarna för avfallshantering.

#### Avlägsna batteriet

För att ta ut batteriet, tryck på upplåsningsknappen och dra batteriet ur elverktyget. Bruka inte våld.

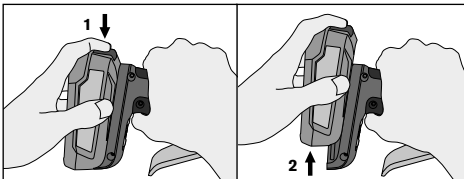

#### KVARVARANDE BATTERIKAPACITET

Denna indikator (C) består av fyra LED-ljus som visar den kvarvarande kapaciteten i det anslutna batteriet. (Figur 1)



Indikatorn sätts igång när ett batteri ansluts till verktyget eller om endast avtryckaren trycks in. Är igång i 5 sekunder.

Allt eftersom den kvarvarande batterikapaciteten minskar, kommer allt färre LED-ljus vara tända.

När kvarvarande kapacitet är lägre än 6% kommer ett LED-ljus börja blinka.

#### INDIKATOR FÖR BATTERIFEL

Om ett fel i batteriet upptäcks kommer LED-ljusen (C) istället för kvarvarande batterikapacitet istället visa följande indikatorer och verktyget kommer inte kunna användas. (Figur 1)

Indikator för batterifel		
Typ av fel	Batterindikator (Figur 1.C)	Lösning
Batteriets spänning är kritiskt lågt	Ett LED-ljus blinkar i 10 sekunder 	Batteriet behöver snart att laddas
Batteriet är för varmt	Samtliga LED-ljus blinkar i 10 sekunder 	Låt batteriet nå normal temperatur före användning
Batteriet känns ej igen	Två LED-ljus blinkar i 10 sekunder 	Använd ett rekommenderat batteri enligt sektionen "Tekniska specifikationer"

Batterinformation	
Batterityp	Ungefärlig användningstid (min)
2.5 Ah	150
4.0 Ah	270
6.0 Ah	480

## FUNKTIONER

- 1.A. Munstycke
- 1.B. Strömbrytare
1. C. Indikator för batterikapacitet
- 2.D. LED-indikator
- 2.E. Limmatare
- 2.F. Limmatningsjusterare

LED-indikator (Fig 2.D.)		
Strömbrytare	Grön LED	Förklaring
OFF	AV	Avstängd
ON	Blinkande	Värms upp
ON	PÅ	Klar att användas

## ANVÄNDARINSTRUKTIONER

1. Se till att batteriet är laddat och anslutet till limpistolen.
2. Slå på strömbrytaren.
3. Låt limpistolen värmas upp till det gröna LED-ljuset slutar blinka (ungefär 3-4 minuter).
4. Sätt i en limstav på limpistolens baksida (Fig 2.E).
5. När pistolen är uppvärmd trycker du långsamt på avtryckaren tills det smälta limmet börjar rinna från munstycket. Släpp avtryckaren när limmet ska sluta rinna.
6. Arbeta med limmatningsjusteraren och avtryckaren för att anpassa flödet och hastigheten av smältlim (Fig 2.F).
7. För att byta munstycke ska limpistolen vara lite varm men avstängd. Använd handskar när du skruvar av munstycket.
8. Undvik att limpistolen sätts igen genom att hålla matningsmekanismen och smältbehållaren fri från smuts och skräp.
9. Förvara oanvända limstavar i en ren miljö.
10. Dra inte ut en limstav från limpistolens baksida. Matningsfunktionen kan skadas. Om du måste byta limtyp skär du av den utstickande delen av limstaven och matar ut det återstående limmet med hjälp av den nya limstaven.
11. Lagg inte den varma limpistolen på sidan. Håll den varma pistolen i upprätt läge i metallstället eller på arbetsbänken med munstycket nedåt.

12. Om smält lim har kommit ut från smältkammaren och kommit i kontakt med matningsmekanismen låter du limpistolen svalna och sedan tar du försiktigt bort limmet som sitter i vägen.

13. Använd inte annat lim än sådant som rekommenderas av Rapid.

14. Slå av strömbrytaren när du är färdig.

### Gör aldrig något av följande:

1. Tryck på avtryckaren innan verktyget har värmts upp till arbetstemperaturen.
2. Tryck hårt på limstaven, försök aldrig att dra ut limstaven från baksidan.
3. Reparera limpistolen, alla typer av reparationer av limpistolen ska utföras av tillverkaren eller andra aktörer som utsetts av Rapid.

## UNDERHÅLL

1. Ta bort batteriet före underhåll
2. Håll verktyget, särskilt limutloppet, fritt från damm och smuts.
3. Rengör verktyget med en torr eller fuktig trasa. Använd ALDRIG lösningsmedel.
4. Använd INTE olja eller fett på några delar.
5. Kontrollera att verktyget inte är skadat.



### VARNING!

Ändra INTE delar på detta verktyg och lägg inte till egna specialdetaljer. Det kan orsaka personskada.

Om strömsladden är trasig måste den bytas ut av tillverkaren, dess servicecenter eller en likvärdigt kvalificerad person för att undvika en säkerhetsfara.

## GARANTI

### Garanti och garantireparationer

Garantiperiod: Produkten omfattas av en garanti på två år från inköpsdatumet (originalkvittot gäller).

Garantivillkor: Alla punkter i det här dokumentet måste ha följts.

Garantireparationer: Rapids serviceorganisation för efterförsäljning är den enda organisationen som får utföra garantireparationer på verktyge

Om ett krav skulle ställas under garantitiden:

1. Returnera produkten i originalförpackningen till försäljningsstället
2. Bifoga originalkvittot

Om någon av dessa punkter inte uppfylls gäller inte garantin.

## AVFALLSHANtering BATTERI

Uttjänta batterier ska tas bort från apparaten och kasseras på säkert sätt.

Batterier får inte slängas tillsammans med hushållsavfall då de kan innehålla giftiga tungmetaller och ska därför hanteras enligt regler för farligt avfall.

Därför ska använda batterier lämnas in på en återvinningsstation.



2012/19/EU

Avfall som utgörs av eller innehåller elektriska eller elektroniska produkter (WEEE)

Elektriska och elektroniska apparater innehåller material och ämnen som kan ha skadliga effekter på människors hälsa och miljön. Denna symbol som sit-

ter på apparaten, tillbehören eller förpackningsmaterialet anger att denna produkt inte får sorteras som hushållsavfall utan måste lämnas in till separat avfallshandling! Inom EU och i andra europeiska länder som har separata uppsamlingsystem för avfall som utgörs av eller innehåller elektriska eller elektroniska

produkter ska apparaten lämnas in på en motsvarande anläggning för återvinning. Genom att bortskaffa apparaten på korrekt sätt bidrar du till att undvika potentiella faror för miljön och människors hälsa som orsakas av felaktig avfallshandling. Materialåtervinningen bidrar till bevarandet av naturresurser.

**BGX500**

Oversættelse af de originale instruktioner

**DK**

## **GENERELLE SIKKERHEDSADVARSLER OM ELVÆRKTØJ**



**ADVARSEL!** Læs alle sikkerhedsadvarsler og alle vejledninger.



Undladelse af at følge vejledningen herunder kan resultere i elektrisk stød, brand og/eller alvorlig legemsbeskadigelse.

Gem alle advarsler og vejledninger til senere brug. Udtrykket "elværktøj" i advarslerne refererer til elektrisk tilsluttet (med netledning) værktøj eller til batteridrevet (uden netledning) elværktøj.

### **1) SIKKERHED PÅ ARBEJDSPLADSEN**

- Sørg for at holde arbejdsområdet rent og godt oplyst. Rod eller mørke områder kan give anledning til uheld.
- Betjen ikke elværktøjet i omgivelser med eksplosionsfare som f.eks. i nærheden af brandbare væsker, gasser eller støv. Elværktøj skaber gnister, som kan antænde støv eller dampe.
- Hold personer, børn og besøgende på afstand, når elværktøjet betjenes. Distraktion kan forårsage tab af kontrol over værktøjet.

### **2) ELEKTRISK SIKKERHED**

- Udsæt ikke elværktøj for regn eller fugt. Vandindtrængning i et elværktøj øger risikoen for elektrisk stød.

### **3) PERSONLIG SIKKERHED**

- Vær opmærksom, koncentrer dig om det, du laver, og brug sund fornuft ved betjening af elværktøj. Undlad at anvende elværktøj, hvis du er træt, har nydt alkohol, eller er påvirket af medicin eller euforiserende stoffer. Et øjeblik uopmærksomhed ved brug af elværktøj kan resultere i alvorlig legemsbeskadigelse.
- Anvend personlige værnemidler. Anvend altid beskyttelsesbriller. Værnemidler som f.eks. støvmaske, sikkerhedssko med skridsikker sål, hjelm eller høreværn anvendt afhængigt af forholdene, reducerer legemsbeskadigelse.
- Undgå utilsigtet igangsætning. Sørg for, at afbryderen er i offpositionen, før tilslutning til en strømkilde og/eller et batteri, ved opsamling, eller når du bærer værktøjet. Transport af elværktøj med fi ngeren på afbryderen eller opladning af elværktøj med afbryderen på On, opfordrer til uheld.
- Ræk ikke for langt. Sørg for altid at bevare fodfæstet og holde balancen. Dette giver bedre kon-

trol over elværktøjet i uventede situationer.

- e) Brug egnet arbejdstøj. Undlad at bruge løsthængende tøj eller at bære smykker. Hold dit hår, dit tøj og dine handsker væk fra bevægelige dele. Løst tøj, smykker eller langt hår kan indfanges af bevægelige dele.
- f) Lad ikke kendskab, der opnås ved hyppig brug af værktøjet, give dig mulighed, for at blive sløset og ignorere værktøjets sikkerhedsprincipper. En skodesløs handling kan forårsage alvorlig skade, inden for en brøkdel af et sekund.

#### **4) ANVENDELSE OG PLEJE AF ELVÆRKTØJ**

- a) Anvend ikke unødigt kraft på elværktøjet. Anvend det rigtige elværktøj til opgaven. Det korrekte elværktøj gør arbejdet bedre og mere sikkert med den hastighed, det er beregnet til.
- b) Anvend ikke elværktøjet, hvis afbryderen ikke slukker og tænder for værktøjet. Ethvert elværktøj, der ikke kan kontrolleres med afbryderen, er farligt, og skal repareres.
- c) Tag stikket ud af stikkontakten og/eller batteriet ud af elværktøjet, før der foretages justeringer, skifte tilbehør og før opbevaring af elværktøj. Disse forebyggende sikkerhedstiltag reducerer risikoen for utilsigtet start af elværktøjet.
- d) Opbevar ubenyttet elværktøj uden for børns rækkevidde, og lad ikke personer, der ikke er fortrolige med elværktøjet eller denne vejledning, betjen

elværktøjet. Elværktøj er farligt i hænderne på uerfarne brugere.

- e) Vedligehold el-værktøj og tilbehør. Kontrolle, om bevægelige dele fungerer korrekt og ikke sidder fast, om der er beskadigede dele, og andre, og alle andre forhold der kan påvirke betjening af el-værktøjet. Ved beskadigelse skal el-værktøjet repareres før brug. Mange uheld forsages af dårligt vedligeholdt el-værktøj
- f) Anvend elværktøjet, tilbehøret, indsatsværktøj osv. i henhold til denne vejledning, og tag arbejdsforholdene og det arbejde, der skal udføres, i betragtning. Anvendelse af elværktøj til andet end det tilsigtede formål kan resultere i farlige situationer.
- g) Hold håndtagene og overflader tørre og rene, og fri for olie og fedt. Glatte håndtag og overflader tillader ikke en sikker håndtering og kontrol af værktøjet i uventede situationer

#### **5) OMHYGGELIG OMGANG MED OG BRUG AF AKKU-VÆRKTØJ**

- a) Sørg for at følge batteriproducentens instruktioner.
- b) Brug kun de batterityper, der anbefales i afsnittet "Tekniske specifikationer" nedenfor.
- c) Åbn ikke batteriet.
- d) Pas på ikke at kortslutte batterier
- e) Kast ikke batterier ind i ild.
- f) Efterlad ikke brugte batterier i enheden. Disse kan korrodere og frigive kemikalier, der kan skade din sundhed og enheden.
- g) Når den ikke er i brug, bør du

tage batterierne ud af enheden, så de ikke lækker.

## 6) ANVEDELSE OG PLEJE AF OPLADER OG VÆRKTØJ

- a) Brug kun de opladertyper, der anbefales i afsnittet "Tekniske specifikationer" nedenfor.
- b) Oplad kun Bosch lithium-ion-batteri med en kapacitet fra 1,5 Ah (fra 4 akkuceller). Batteri-spændingen skal passe til laderens akkuladespænding. Oplad aldrig ikke genopladelige akkuer. I modsat fald er der risiko for brand og eksplosion.
- c) Hold opladen væk fra snavs og fugt.
- d) Kontrollér altid ledning og stik før anvendelse af laderen. Brug ikke laderen, hvis den er beskadiget. Åbn aldrig laderen på egen hånd, og sørg for, at reparationer kun udføres af kvalificerede fagfolk, og at der kun benyttes originale reservedele. Beskadigede ladere, ledninger og stik øger risikoen for elektrisk stød.
- e) Brug ikke laderen på et letantændeligt underlag (f.eks. papir, tekstiler osv.) eller i brændbare omgivelser. Der er brandfare på grund af den opvarmning af laderen, der forekommer under ladning.
- f) Genopladelige batterier skal fjernes fra udstyret, inden de oplades.

## 7) SERVICE

- a) Få dit elværktøj eftersat af kvalificerede reparatører, og anvend udelukkende originale reservedele. Dette sikrer, at værktøjets sikkerhed bibeholdes.

- b) Beskadigede batterier må aldrig repareres. Reparation af batterier må kun udføres af producenten eller autoriserede reparatører.

## ADVARSELER OM SIKKERHED TIL LIMPISTOLER



**ADVARSEL: Dette værktøj skal placeres på dets stativ, når det ikke er i brug.**

1. Dette apparat kan bruges af børn i alderen 8 år og derover og personer med nedsat fysisk, og mental kapacitet eller manglende erfaring og viden, hvis de har fået vejledning eller instruktion om brug af apparatet på en sikker måde og forstår faren dermed. Børn må ikke lege med apparatet. Rengøring og vedligeholdelse af værktøjet må ikke foretages af børn uden opsyn af en voksen.
2. Isæt aldrig andre genstande end Ø12mm Rapid-limstifter i maskinen.
3. Tag aldrig en limstift ud, der allerede er isat.
4. Det er normalt, at dette værktøj bliver ret varmt under brug. Det er normalt og angiver ikke et problem.
5. Varme overflader: Dysen på apparatet og limen kan få en temperatur på ca. 190 °C. Rør ikke ved den opvarmede dyse eller det varme klæbemiddel. Undgå hudkontakt. Hvis du brænder dig, så skyld omgående det brændte område i varmt vand. Forsøg aldrig at fjerne en stor mængde lim uden lægefaglig hjælp.
6. Visse materialer er varmfølsom-



me og kan beskadiges af den varme dyser eller den varme lim. Når det er muligt, skal du teste et stykke affaldsmateriale eller en skjult del af den genstand, der repareres.

- Når du er færdig med at bruge maskinen, skal du slukke for kontakten og vente, indtil den er afkølet. Nedsenk aldrig limpistolen i vand eller andre væsker for at fremskynde køleprocessen. Lad den kun luftkøle. Limpistolen skal opbevares i et lukket og tørt samt sikkert sted. ( Værktøjskass, skuffe, skab, osv. ).
- Efterlad aldrig limpistolen uden opsyn, mens den er tændt. Beskyt limpistolen mod varme, f.eks, mod direkte sollys, ild, vand og fugt. Der er risiko for eksplosion.

#### TEKNISK SPECIFIKATION

Værktøjsvægt ( Kun værktøj )	380 g
Dimensioner ( kun værktøj )	193 x 57 x 231 L*W*H (mm)
Spænding	18 V
Temperatur	Selvregulerende
Limstifter	Rapid Ø12mm
Opvarmings tid cirka	3 - 4 min
Anbefalet batteritype	Power for all 2.5 Ah, 4.0 Ah, 6.0 Ah
Anbefalet opladertype	Power for all AL1810CV, AL1830CV, AL18V-20
	Tilladt omgivelsestemperatur
Under opladning	0 to +35°C
Under brug	-20 to +50°C
Under opbevaring	-20 to +50°C

#### Oppladning af batteri

Bemærk: Batteriet er til dels oplades ved udleveringen. For at sikre at batteriet fungerer 100 % oplades batteriet helt før første ibrugtagning.

Li-ion-batteriet kan oplades til enhver tid, uden at levetiden forkortes. En afbrydelse af opladningen beskadiger ikke batteriet.

Li-ion-batteriet er beskyttet mod afladning med „Electronic Cell Protection (ECP)“. Er batteriet afladet, slukkes el-værktøjet med en beskyttelseskontakt: Indsatsværktøjet bevæger sig ikke mere.

Tryk ikke videre på start-stopkontakten efter automatisk slukning af el-værktøjet. Batteriet kan blive beskadiget.

Læs og overhold henvisningerne mhr. bortskaffelse.

#### Tag batteriet ud

Batteriet tages ud ved at trykke på udløserknappen og trække batteriet sideværts ud af elværktøjet. Undgå brug af vold.

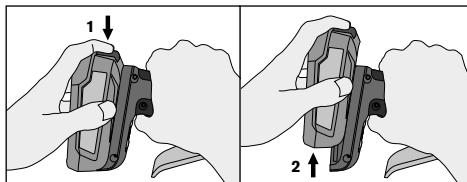

#### RESTERENDE BATTERIKAPACITET

Denne indikator (C) består af fire LED-Lys, der viser den resterende kapacitet på det tilsluttede batteri. (Figur 1)



Indikatoren starter, når batteriet bliver tilsluttet værktøjet, eller kun hvis udløserknappen trykkes ned. Aktiv i 5 sekunder.

Efterhånden som den resterende batterikapacitet falder, vil færre og færre LED-Lys være tændt

Når den resterende kapacitet er mindre end 6%, begynder et LED-Lys at blinke

#### INDIKATOR FOR BATTERIFEJL

Hvis der opdaget en fejl i batteriet, vil LED-Lamperne (C) i stedet for den resterende batterikapacitet i stedet vise følgende indikatorer, og værktøjet vil ikke kunne bruges. (Figur 1)

Indikator for batterifejl		
Fejlttype	Batteriindikator (Figur 1.C)	Løsning
Batteri spændingen er kritisk lav	Et LED-Lys blinker i 10 sekunder	 Batteriet skal snart oplades
Batteriet er for varmt	Alle LED-Lys blinker i 10 sekunder	 Lad batteriet nå normal temperatur før brug.
Batteriet bliver ikke genkendt	To LED-Lys blinker i 10 sekunder	 Brug et anbefalet batteri i henhold til afsnittet "Tekniske specifikationer"

#### Batteri information

Batteri type	Ca. Drifttid (min)
2.5 Ah	150
4.0 Ah	270
6.0 Ah	480

#### FUNKTIONER

##### 1.A. Dyse

##### 1.B. Afbryder

##### 1.C. Indikator for batterikapacitet

##### 2.D. LED-Indikator

##### 2.E. Lim gennemgang

##### 2.F. Fremføringsjustering

LED-Indikator (Fig. 2.D.)		
Afbryder	Grøn LED	Forklaring
OFF	AF	Sluk
ON	Blinker	Varmer op
ON	PA	Klar til brug

## BETJENINGSVEJLEDNING

1. Sørg for, at batteriet er opladet og forbundet med limpistolen.
2. Tænd
3. Lad værktøjet opvarme, indtil den grønne LED lampe holder op med at blinke ca. 3-4 minutter).
4. Sæt en limsstift ind bagfra i værktøjet ( Fig 2.E ).
5. Når pistolen er fuldt opvarmet, skal der langsomt trykkes på udløseren, indtil det smeltede materiale begynder at flyde fra dysen. Slip udløseren for at stoppe limstrømmen.
6. Arbejde med fremføringsjustering og aftrækkeren for at justere den opvarmet limafgang samt hastighed ( figur 2. ).
7. Limpistolen skal være lidt varm, men slukket for at udskifte dysen. Skru dysen af, brug handsker ved afmontering.
8. Tilstopning af denne limpistol kan forhindres ved at holde fremføringsmekanismen og smeltekammeret fri for snavs og fremmedelelementer.
9. Opbevar ubrugte limstifter i et rent miljø.
10. Træk ikke limstiften ud fra bagsiden af limpistolen. Fremføringsmekanismen kan blive beskadiget eller forringet. Hvis det er nødvendigt at ændre limtypen, kan du skære den fremspringende ende af og påfylde resten via den ny limstift.
11. Læg ikke den varme pistol på siden. Hold den opvarmede pistol i oprejst position, den kan være på et metalstativ eller et arbejdsbord, så dysen peger nedad.
12. Hvis der er kommet smeltet lim ud fra smeltekammeret, og det forstyrrer fremføringsmekanismen, skal pistolen afkøles, hvorefter limen, der skaber forhindringen, fjernes.
13. Brug ikke andet lim end det, der anbefales af Rapid
14. Sluk for strømmen, når du er færdig.

### Under alle omstændigheder må du aldrig:

1. Tvinge udløseren, før værktøjet er opvarmet til betjeningstemperaturen
2. Trykke hårdt på limstiften, aldrig forsøg at fjerne limstiften bagsiden.
3. Reparér limpistolen, alt reparationsarbejde på limpistolen skal udføres af producenten eller af personale, der er udepeget af Rapid.

## VEDLIGEHOLDELSE

1. Fjern batteriet inden vedligeholdelse
2. Opbevar værktøjet, især limudløbet, fri for støv og snavs.
3. Rengør værktøjet med en tør eller fugtig klud. Anvend ALDRIG opløsningsmidler.
4. UNDLAD at smøre dele med olie eller fedt.
5. Kontroller, at værktøjet ikke er beskadiget.



### ADVARSEL!

**UNDLAD** at ændre dele på værktøjet eller at fastgøre specielle opspændinger. Det kan medføre legemsbeskadigelse.

Hvis ledningen er defekt, skal den udskiftes af producenten, eller dennes serviceagent, eller ligende kvalificerede personer for at undgå skade/fare.

## GARANTI

### Garanti og reparation under garanti

Garantiperiode: Garantien på dette produkt gælder 2 år fra købsdatoen (kvittering for oprindeligt salg fungerer som dokumentation).

Garantibetingelser: Alle punkter, der er omtalt i dette dokument, skal overholdes fuldt ud.

Garantireparation: Rapids eftersalgsservice er den eneste godkendte service, der kan udføre garantireparationer af værktøjet.

I tilfælde af krav i henhold til garantien:

1. Returnere produktet i dets originalemballage til butikken eller salgsstedet, hvor du fik dette produkt
2. Vedlæg en kvittering med datoen for det oprindelige køb sammen med det returnerede produkt.

Enhver misligholdelse af disse punkter vil forhindre, at RAPID tager produktet i betragtning i henhold til producents garanti.

## BATTERI BORTSKAFFELSE

Afladete batterier skal fjernes fra udstyret og bortskaffes på sikker vis.

Batterier må ikke bortskaffes sammen med det sædvanlige husholdningsaffald, de kan indeholde giftige tungmetaller og er underlagt regler om farligt affald.

Derfor skal brugte batterier returneres til en genbrugsstation



2012/19/EU

Affald af elektrisk og elektronisk udstyr (WEEE)

Elektriske og elektroniske apparater indeholder materialer og stoffer, der kan have skadelige virkninger på menneskers sundhed og miljøet. Symbolet på enheden, tilbehøret eller emballagen indikerer, at denne enhed ikke må behandles som usorteret kommunalt affald, men at den skal indsamles separat! Bortskaf enheden gennem et indsamlingssted til genbrug af elektrisk og elektronisk affald inden for EF og i andre europæiske lande, der bruger separate indsamlingsystemer til elektrisk og elektronisk affald. Ved at bortskaffe enheden korrekt hjælper du med at undgå mulige farer for miljøet og den offentlige sundhed, der ellers kan opstå pga. Forkert affaldsbehandling. Genbruget af materialer bidrager til bevarelsen af naturlige ressourcer.

## GENERELLE SIKKERHETSANVISNINGER FOR ELEKTROVERKTØY



**ADVARSEL!!** Les igjennom alle sikkerhetsanvisningene og alle instruksjonene.



Hvis ikke alle instruksjonene nedenfor overholdes kan det medføre elektrisk støt, brann og/eller alvorlige personskader. Oppbevar alle advarsler og instruksjoner for senere referanse. Betegnelsen "elektroverktøy" i advarslene henviser til strømdrevet elektroverktøy (med ledning) eller batteridrevet elektroverktøy (uten ledning).

### 1) SIKKERHET PÅ ARBEIDSSOMRÅDET

- Arbeidsområdet må holdes rent og godt belyst. Det kan lett oppstå ulykker på rotete eller mørke arbeidsområder.
- Ikke bruk elektroverktøyet i eksplosjonsfarlige omgivelser, for eksempel i nærheten av brennbare væsker, gasser eller støv. Det kan komme gnister fra elektroverktøyet som kan antenne støv eller gasser.
- Hold barn og andre personer unna når elektroverktøyet brukes. Hvis du blir forstyrret under arbeidet kan du miste kontrollen over maskinen.

### 2) ELEKTRISK SIKKERHET

- Ikke utsett elektroverktøyet for regn eller fuktighet. Dersom det kommer vann i elektroverktøyet

øker faren for elektrisk støt.

### 3) PERSONSIKKERHET

- Vær årvåken, oppmerksom på hva du gjør og gå fornuftig frem når du bruker et elektroverktøy. Ikke bruk maskinen når du er trett eller påvirket av narkotika, alkohol eller medikamenter. Et øyeblikks uoppmerksomhet ved bruk av maskinen kan føre til alvorlige personskader.
- Bruk personlig verneutstyr og husk alltid å bruke vernebriller. Bruk av personlig verneutstyr som støvmaske, sklisikre arbeidssko, hjelm eller hørselsvern – avhengig av type og bruk av elektroverktøy– reduserer faren for personskader.
- Unngå å starte elektroverktøyet ved en feiltagelse. Pass på at av/på-bryteren er slått av før du kobler elektroverktøyet til en strømkilde og/eller batteripakke, eller før du løfter det opp eller bærer det. Hvis du holder fingeren på bryteren når du bærer elektroverktøyet eller kobler det til strøm, kan dette føre til uhell.
- Ikke strekk deg for langt. Sørg alltid for å ha godt fotfeste og god balanse til enhver tid. Dette vil gi deg bedre kontroll over elektroverktøyet i eventuelt uventede situasjoner.
- Kle deg riktig. Ikke bruk løstsittende klær eller smykker. Hold hår, tøy og hansker unna bevegelige deler. Løstsittende tøy, smykker eller langt hår kan vikle

seg inn i bevegelige deler.

- f) Ikke la kunnskap du har fra hyppig bruk av verktøy gi deg en falsk følelse av sikkerhet, slik at du ignorerer verktøyets sikkerhetsprinsipper. En uforsiktig handling kan forårsake alvorlig skade innen en brøkdel av et sekund.

#### **4) BRUK OG VEDLIKEHOLD AV ELEKTROVERKTØY**

- a) Ikke overbelast maskinen. Bruk et elektroverktøy som passer til arbeidsoppgaven som skal utføres. Med riktig elektroverktøy vil oppgavene den er konstruert for utføres bedre og tryggere.
- b) Ikke bruk elektroverktøyet dersom av/på-bryteren er defekt. Et elektroverktøy som ikke lenger kan slås av eller på er farlig, og må repareres.
- c) Koble elektroverktøyet fra strømkilden eller batteripakken før du foretar justeringer, bytter tilbehør eller legger det bort etter bruk. Disse sikkerhetstiltakene vil redusere faren for at elektroverktøyet startes ved et uhell.
- d) Oppbevar elektroverktøyet utilgjengelig for barn, og la det aldri brukes av noen som ikke er kjent med det eller som ikke har lest disse instruksjonene. Elektroverktøy er farlige hvis de brukes av uerfarne personer.
- e) Vedlikehold elektroverktøyet og tilbehør. Se etter skjevinnstilling eller binding av bevegelige deler, beskadigede deler og eventuelle andre forhold som kan påvirke driften av elektroverktøyet. Hvis elektroverktøyet er skadd, må det repareres før bruk. Dårlig

vedlikehold av elektroverktøy er årsaken til en rekke ulykker.

- f) Bruk elektroverktøyet samt tilbehør og verktøy o.l. i henhold til disse instruksjonene. Ta hensyn til arbeidsforholdene og oppgavene som skal utføres. Bruk av elektroverktøy til andre formål enn det som er angitt kan føre til farlige situasjoner.
- g) Hold håndtakene og gripeoverflatene tørre, rene og frie for olje og fett. Glatte håndtak og gripeoverflater gir ikke sikker håndtering og kontroll over verktøyet i uventede situasjoner.

#### **5) BRUK OG PLEIE AV BATTERIDREVNE VERKTØY**

- a) Sørg for å følge batteri produsentens instruksjoner.
- b) Bruk bare batteritypene som anbefales i delen «Tekniske spesifikasjoner» nedenfor.
- c) Batteriet må ikke åpnes. Det er fare for kortslutning.
- d) Vær forsiktig så du ikke kortslutter batteriene.
- e) Ikke kast batterier i ild eller flammer.
- f) Ikke la brukte batterier være igjen i enheten. Disse kan etse og frigjøre kjemikalier som kan skade helsen din og enheten.
- g) Når enheten ikke brukes over lengre tid, skal batteriene fjernes fra enheten for å hindre at de lekker.

#### **6) BRUK OG VEDLIKEHOLD AV LADEVERKTØY**

- a) Bruk bare ladertyperne som anbefales i delen «Tekniske spesifikasjoner» nedenfor.
- b) Lad bare Bosch Li-ion-batterier

med kapasitet på 1,5 Ah (fra 4 battericeller). Batterispenningen må stemme overens med laderens batteriladespenning. Du må ikke lade batterier som ikke er oppladbare. Annen bruk medfører fare for brann og eksplosjon.

- c) Hold laderen borte fra smuss og fuktighet.
- d) Inspiser alltid laderen, ledningen og støpselet før bruk. Ikke bruk laderen hvis du oppdager skader. Du må ikke åpne laderen på egen hånd. Reparasjoner må kun utføres av kvalifisert fagpersonale og kun med originale reservedeler. Skadde ladere, ledninger og støpsler øker risikoen for elektrisk støt.
- e) Bruk ikke laderen på lett antennelig underlag (f.eks. papir, tekstiler osv.) eller i antennelige omgivelser. Oppvarmingen av laderen under drift medfører brannfare.
- f) Oppladbare batterier skal fjernes fra apparatet før de lades.

## 7) SERVICE

- a) Elektroverktøyet skal kun repareres av kvalifiserte personer og kun ved bruk av originale, identiske reservedeler. Elektroverktøyets sikkerhet vil på denne måten opprettholdes.
- b) Ikke utfør vedlikehold på skadde batterier. Vedlikehold av batterier skal alltid utføres av produsenten eller godkjente forhandlere.

### SIKKERHETSADVARSLER FOR LIMPISTOL



**ADVARSEL: Varmluftpistolen må plasseres i stativet sitt når den ikke er i bruk.**

1. Dette apparatet kan brukes av barn som er 8 år eller eldre, med reduserte fysiske, sensoriske og mentale evner, eller mangel på erfaring og kunnskap, hvis de har blitt gitt oppsyn eller veiledning, med hensyn til bruk av apparatet, av en person som er ansvarlig for tryggheten deres. Barn skal ikke leke med apparatet. Rengjøring og vedlikehold skal ikke gjøres av barn uten tilsyn.
2. Det må aldri settes inn andre gjenstander enn Ø12mm Rapid limstaver i maskinen.
3. Ta aldri ut en limstav som allerede er satt inn.
4. Det er vanlig at dette verktøyet blir ganske varmt under bruk. Dette er normalt og tyder ikke på problemer.
5. Varme overflater: Dysen på apparatet og limet kan få en temperatur på ca. 190 °C. Ikke berør den varme dysen eller det varme limet. Unngå kontakt med hud. Hvis du brenner deg, må du plassere brannskadestedet i kaldt vann umiddelbart. Forsøk aldri å fjerne store mengder lim uten medisinsk hjelp.
6. Noen materialer er varmefølsomme og kan bli skadet av den varme dysen eller det varme limet. Når det er mulig, bør du teste på en bit kassasjonsmateriale eller en skjult del av objektet som repareres.
7. Når du er ferdig med å bruke maskinen, slå den av med bryteren og vent til den er avkjølt. Limpistolen må aldri senkes ned i vann eller annen væske for å

avkjøle den raskere. Den skal kun luftavkjøles. Limpistolen skal oppbevares på et lukket, tørt og sikkert sted (verktøykasse, skuff, skap osv.).

8. Ikke la limpistolen være uten tilsyn når den er slått på. Beskytt limpistolen mot varme, f.eks. mot kontinuerlig sollys, brann, vann og fuktighet. Det finnes en eksplosjonsfare.

### TEKNISKE SPESIFIKASJONER

Verktøysvekt (uten tilbehør)	380 g
Dimensjoner (uten tilbehør)	193 x 57 x 231 L*W*H (mm)
Spennning	18 V
Temperatur	Selvregulerende
Limstaver	Rapid Ø12mm
Oppvarmingstid ca.	3 – 4 min

Anbefalt batteritype	Power for all 2.5 Ah, 4.0 Ah, 6.0 Ah
Anbefalt ladertype	Power for all AL1810CV, AL1830CV, AL18V-20

	Tillatt omgivelsestemperatur
under lading	0 to +35°C
under bruk	-20 to +50°C
under lagring	-20 to +50°C

### Opplading av batteriet

Merk: Batteriet leveres delvis oppladet. For å sikre full effekt fra batteriet, må du lade det fullstendig opp i ladeapparatet før førstegangs bruk.

Litium-ion-batteriet kan lades opp til enhver tid uten at levetiden forkortes. Det skader ikke batteriet å avbryte oppladingen.

Litium-ion-batteriet er beskyttet av «Electronic Cell Protection (ECP)» mot total utlading. Når batteriet er utladet, kobles elektroverktøyet ut med en beskyttelseskobling: Innsatsverktøyet beveger seg ikke lenger.

Trykk etter automatisk utkobling av elektroverktøyet ikke videre på på-/av-bryteren. Batteriet kan ta skade. Følg informasjonene om kassering.

### Fjerning av batteriet

For å ta ut batteriet trykker du på utløserknappen og trekker batteriet ut av elektroverktøyet. Ikke bruk makt.

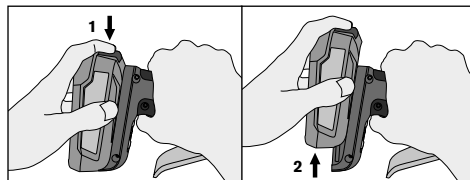

### BATTERI RESTKAPASITET

Denne indikasjonen (C) består av fire røde lysdioder som viser restkapasiteten til det innsatte batteriet. (Figur 1)

Indikasjonen slås på når et batteri settes inn i verk-tøyet, eller bare avtrekkeren trykkes inn. Forblir på i 5 sekunder.

Ettersom gjenværende kapasitet i batteriet reduseres, vil færre og færre lysdioder slås på.

Når gjenværende kapasitet er under 6 %, vil en LED begynne å blinke.

### BATTERI FEILINDIKASJONER

Hvis det oppdages en feil i batteriet, vil LED-ene (C) vise følgende indikasjoner i stedet for restkapasitet, og verktøyet vil ikke fungere. (Figur 1)

Batteri feilindikasjoner			
Feiltype	Akun ilmaisin (Figur 1.C)		Løsning
Batterispennin-gen er kritisk lav	En LED blinker i 10 sekunder		Batteriet må snart lades
Batteriet er for varmt	Alle LED-er blinker i 10 sekunder		La batteriet nå normal temperatur for bruk
Batteri gjenk-jennes ikke	To LED-er blinker i 10 sekunder		Bruk et anbefalt batteri i avsnittet «Tekniske spesifikasjoner»

Batterinformasjon	
Batteritype	Omtrentlig driftstid (min)
2.5 Ah	150
4.0 Ah	270
6.0 Ah	480

### FUNKSJONER

#### 1.A. Dyse

#### 1.B. Strømbryter

#### 1.C. Batterikapasitetsindikator

#### 2.D. LED-indikator

#### 2.E. Kanal for liminmating

#### 2.F. Porsjonsjustering

LED-indikator (Fig 2.D.)		
Strømbryter	Grønn LED	Forklaring
OFF	AV	Strøm AV
ON	Blinker	Varmes opp
ON	PA	Klar til å brukes

### BRUKSANVISNING

- Sørg for at batteriet er ladet og koblet til limpisto-len.
- Slå på av/på-knappen.
- La verktøyet varmes opp til det grønne LED-lyset slutter å blinke (ca. 3–4 minutter).
- Sett inn en limstav på baksiden av verktøyet (fig. 2.E).
- Når pistolen er varmet helt opp, trykker du inn utløseren langsomt til det smeltede materialet begynner å flyte fra dysen. Slipp utløseren for å stoppe limflyten.
- Arbeid med porsjonsjusteringen og utløseren for å justere mengden og hastigheten på det smeltede limet (fig. 2.F).
- Når dysen skal skiftes må limpistolen være litt varm, men slått av. Skru av dysen med hansker på.
- Hold matemekanismen og smeltekammeret rent for skift og andre fremmedlegemer for å hindre

tilstopping av limpistolen.

- Oppbevar ubrukte limstaver i rene omgivelser.
- Ikke trekk ut limstaven fra baksiden av limpistolen. Matemekanismen kan bli skadet eller svekket. Hvis du må skifte limtype, kutter du av den utstikkende enden og mater resten gjennom med den nye limstaven.
- Ikke legg den varme limpistolen på siden. Hold den varme limpistolen i stående stilling, på metallstativet eller arbeidsbenken, med dysen pekende nedover.
- Hvis det har lekket ut smeltet lim fra smeltekamerinngangen til matemekanismen, må pistolen avkjøles før limet fjernes forsiktig.
- Ikke bruk annet lim enn det som anbefales av Rapid
- Når du er ferdig, slå av strømbryteren.

#### Du må aldri gjøre følgende:

- Bruke kraft på utløseren før verktøyet er varmet opp til arbeidstemperatur
- Trykk hardt på limstaven, forsøk aldri å ta den ut fra baksiden.
- Reparere limpistolen. Alt reparasjonsarbeid på limpistolen skal gjøres av produsenten eller annet personell Rapid har godkjent.

#### VEDLIKEHOLD

- Fjern batteriet før alt vedlikehold
- Hold verktøyet, spesielt limutløpet, fritt for smuss og skitt
- Rengjør varmluftpistolen ved bruk av en tørr eller fuktig klut. Bruk ALDRI noen form for løsemidler.
- IKKE smør noen av delene på varmluftpistolen.
- Kontroller at varmluftpistolen ikke er skadd.



#### ADVARSEL!

Du må **IKKE** endre noen deler på dette verktøyet eller fest spesialutstyr på det. Dette kan føre til personskade.

Hvis strømledningen er skadet, må den skiftes ut av produsenten, deres servicetekniker eller tilsvarende kvalifisert personale for å unngå fare.

#### GARANTI

#### Garanti og reparasjoner som dekkes av garantien

Garantiperiode: Dette produktet har to års garanti fra kjøpsdatoen (opprinnelig salgskvittering fungerer som dokumentasjon).

Garantivilkår: Alle punkter nevnt i dette dokumentet, må overholdes til fulle.

Garantireparasjoner: Rapid After-Sales Service er den eneste godkjente tjenesten som kan utføre garantireparasjoner på dette verktøyet

Ved krav i henhold til garantien:

- Returner produktet i originalemballasjen til butikken eller utsalget som leverte produktet.
- Legg ved den originale daterte kvitteringen. Eventuelle brudd på ett av disse punktene vil hindre vurdering av RAPID i henhold til produsentens garanti.

#### KASSERING AV BATTERI

Brukte batterier skal fjernes fra apparatet og kastes på en trygg måte.

Batterier kan ikke kastes sammen med vanlig husholdningsavfall. De kan inneholde giftige tungmetaller og er underlagt forskrifter om farlig avfall.

På grunn av dette må brukte batterier kasseres ved et lokalt innsamlingspunkt



2012/19/EU

Avfall fra elektrisk og elektronisk utstyr (WEEE)

Elektriske og elektroniske enheter inneholder materialer og stoffer som kan ha skadelige effekter på menneskers helse og miljø. Symbolet på enheten, tilbehøret eller emballasjen indikerer at denne enheten ikke må behandles som usortert restavfall, men må samles inn separat! Kasser enheten via et innsamlingspunkt for resirkulering av elektrisk og elektronisk utstyr innenfor EU og i andre europeiske land som har egne innsamlingsssystemer for elektrisk og elektronisk avfall. Ved å kassere enheten på en egnet måte kan du bidra til å forhindre mulige farer for miljø og folkehelse som ellers kunne forekommet på grunn av uegnet avfallsbehandling. Resirkulering av materialer bidrar til å bevare naturressurser.

## BGX500

Alkuperäinen ohjeiden käännös

FI

### SÄHKÖTYÖKALUJA KOSKEVIA YLEISIÄ TURVALLISUUSVAROITUKSIA



**VAROITUS!** Lue kaikki turvallisuusvaroitukset ja ohjeet.



Ohjeiden noudattamatta jättäminen saattaa aiheuttaa sähköiskun, tulipalon ja/tai vakavan loukkaantumisen.

Säilytä varoitukset ja ohjeet myöhempää käyttöä varten. Varoitussissa käytetty käsite "sähkötyökalu" tarkoittaa verkkokäyttöisiä sähkötyökaluja (verkkojohdolla) ja akkukäyttöisiä sähkötyökaluja (ilman verkkajohtoa).

#### 1) TYÖPAIKAN TURVALLISUUS

a) Pidä työskentelyalue siistinä ja

hyvin valaistuna. Työpöytien epäjärjestys ja hämärit alueet voivat aiheuttaa tapaturmia.

- b) Älä käytä työkalua räjähdysvaarallisissa tiloissa, kuten helposti syttyvien nesteiden, kaasujen tai pölyn läheisyydessä. Sähkötyökalut muodostavat kipinöitä, jotka saattavat sytyttää pölyn tai höyryt.
- c) Pidä sivulliset ja lapset loitolla sähkötyökalua käyttäessäsi. Häiriötekijät voivat haitata keskitymistäsi.

## 2) SÄHKÖTURVALLISUUS

- a) Älä altista sähkötyökaluja sateelle tai kosteudelle. Veden pääsy sähkötyökalun sisään lisää sähköiskun vaaraa.

## 3) HENKILÖTURVALLISUUS

- a) Pysy valppaana, kiinnitä huomiota työskentelyysi ja käytä tervettä järkeä käyttäessäsi sähkötyökalua. Älä käytä sähkötyökalua väsyneenä tai huumeiden, alkoholin tai lääkkeiden vaikutuksen alaisena. Hetken tarkkaamattomuus sähkötyökalua käytettäessä saattaa aiheuttaa vakavan loukkaantumisen.
- b) Käytä henkilönsuojaimia. Käytä aina suojalaseja. Henkilökoh- taisen suojavarustuksen, kuten pölynaamarin, luistamattomien turvakengien, suojakypärän tai kuulonsuojaimien käyttö olojen mukaan vähentää loukkaantumisriskiä.
- c) Vältä tahaton käynnistymisen. Varmista, että kytkin on pois-asennossa, ennen kuin kytket työkalun virtalähteeseen ja/tai akkuun tai nostat tai kannat

työkalua. Jos kannat sähkötyökalua sormi käynnistyskytkimellä tai kytket sähkötyökalun pistotulpan pistorasiaan käynnistyskytkimen ollessa käyntiasennossa, altistat itsesi tapaturmille.

- d) Älä kurkota. Seiso aina tukevasti ja tasapainossa. Näin voit paremmin hallita sähkötyökalua odottamattomissa tilanteissa.
- e) Pukeudu asianmukaisesti. Älä käytä löysiä vaatteita tai koruja. Pidä hiukset, vaatteet ja käsineet etäällä liikkuvista osista. Väljät vaatteet, korut tai pitkät hiukset voivat tarttua liikkuviin osiin.
- f) Vaikka käyttäisit työkaluja tottuneesti, älä tuudittaudu itsevarmuuteen äläkä jätä huomioimatta työkalujen turvalliseen käyttöön liittyviä peruseräilyä. Varo- maton käyttö voi johtaa vakavaan loukkaantumiseen silmänräpäyk- sessä.

## 4) SÄHKÖTYÖKALUN KÄYTTÖ JA HOITO

- a) Älä ylikuormita laitetta. Käytä kyseiseen työhön tarkoitettua sähkötyökalua. Sopivaa sähkötyökalua käyttämällä työskentelet paremmin ja turvallisemmin tehoalueella, jolle laite on tarkoi- tettu.
- b) Älä käytä sähkötyökalua, jota ei voi käynnistää tai sammuttaa käynnistyskytkimestä. Sähkötyökalu, jota ei voi hallita käynnistyskytkimestä, on vaarallinen, ja se on korjattava
- c) Irrota pistotulppa virtalähteestä ja/tai akku sähkötyökalusta, ennen kuin teet säätöjä, vaihdat tarvikkeita tai laitat sähkötyökalun säilytykseen. Nämä turvatoi-



met vähentävät sähkötyökalun tahattoman käynnistymisen vaaraa.

- d) Säilytä sähkötyökalut poissa lasten ulottuvilta, kun työkaluja ei käytetä. Älä anna sellaisten henkilöiden käyttää sähkötyökalua, jotka eivät tunne laitetta tai eivät ole lukeneet näitä käyttöohjeita. Sähkötyökalut ovat vaarallisia laitteita kokemattomille käyttäjille.
- e) Sähkötyökalujen ja lisävarusteiden ylläpito. Tarkista, liikkuvatko liikkuvat osat oikeaan suuntaan ja esteettömästi ja onko laitteessa rikkiäisiä osia tai muita ongelmia, jotka voivat vaikuttaa työkalun toimintaan.
- f) Käytä sähkötyökaluja, tarvikkeita, vaihtotyökaluja jne. näiden ohjeiden mukaisesti. Huomioi työolosuhteet ja suoritettava toimenpide. Sähkötyökalun käyttö muuhun kuin sille määrättyyn tarkoitukseen saattaa aiheuttaa vaarallisia tilanteita.
- g) Pidä kahvat ja tartuntapinnat kiviä, puhtaina ja vapaina öljystä sekä rasvasta. Liukkaat kahvat ja tartuntapinnat estävät työkalun turvallisen käsittelyn ja hallinnan odottamattomissa tilanteissa.

## **5) AKKUKÄYTTÖISTEN TYÖKALUJEN KÄYTTÖ JA HUOLTO**

- a) Varmista, että noudatat paristojen valmistajan ohjeita.
- b) Käytä vain Tekniset tiedot -osassa alla suositeltuja akkutyyppisiä.
- c) Älä avaa akkua.
- d) Älä päästä akkua oikosulkuun.
- e) Älä hävitä paristoja tullessa polttamalla.
- f) Älä jätä tyhjentyneitä paristoja

laitteen sisälle. Ne voivat syöpyä ja vapauttaa terveydelle ja laitteelle haitallisia kemikaaleja.

- g) Jos laitetta ei tulla käyttämään pitkään aikaan, poista paristot laitteesta vuotojen estämiseksi.

## **6) LATAUSTYÖKALUN KÄYTTÖ JA HOITO**

- a) Käytä vain Tekniset tiedot -osassa alla suositeltuja laturityyppejä.
  - b) Lataa vain Bosch-litiumioni-akkuja, joiden kapasiteetti on vähintään 1,5 Ah (vähintään 4 akkukennoa). Akkujännitteen tulee vastata latauslaitteen akkujännitettä. Älä lataa kertakäyttöisiä akkuja. Muutoin syntyy tulipalo- ja räjähdysvaara.
  - c) Suojaa laturi liialta ja kosteudelta.
  - d) Tarkista latauslaite, johto ja pistotulppa ennen jokaista käyttökertaa. Älä käytä latauslaitetta, jos havaitset vaurioita. Älä avaa latauslaitetta itse. Anna vian korjaus vain valtuutetun sähköasentajan tehtäväksi, joka käyttää vain alkuperäisiä varaosia. Viallinen latauslaite, johto ja pistotulppa aiheuttavat sähköiskuvaaran.
  - e) Älä käytä latauslaitetta herkästi syttyvällä alustalla (esimerkiksi paperi, tekstiilit, jne.) tai palonarassa ympäristössä. Palovaara, koska latauslaite kuumenee latauksen aikana.
  - f) Ladattavat paristot on poistettava laitteesta ennen lataamista.
- ## **7) HUOLTO**
- a) Anna koulutetun ammattilaisen huoltaa sähkötyökalusi, ja hyväksy vain alkuperäiset varaosat. Näin varmistat, että sähkötyökalu

pysyy turvallisena.

- b) Älä missään tapauksessa yritä itse korjata vaurioituneita akkuja. Akkuja saa korjata vain valmistaja tai valtuutettu huoltopiste.

## LIIMAPISTOOLIN TURVALLISUUSVAROITUKSET



**VAROITUS: Tämä työkalu on asetettava telineeseen sä silloin, kun sitä ei käytetä.**

tä.

1. Laitetta saavat käyttää yli 8-vuotiaat lapset ja henkilöt, joiden fyysiset, aistinvaraiset tai henkiset kyvyt ovat rajoittuneet tai joilla ei ole tarvittavaa kokemusta ja tietoa, kun käyttö tapahtuu valvonnan alaisena tai kun henkilö on saanut tarvittavan ohjeistuksen laitteen turvalliseen käyttöön ja hän ymmärtää käyttöön liittyvät vaarat. Älä anna lasten leikkiä laitteella. Älä anna lasten puhdistaa tai huoltaa laitetta ilman valvontaa.
2. Työkalussa saa käyttää ainoastaan Rapid Ø12mm -liimapuikkoja.
3. Älä koskaan irrota liimapuikkoa, joka on jo asetettu paikalleen.
4. On normaalia, että työkalu lämpenee käytön aikana. Se ei olemerkki ongelmasta.
5. Kuumat pinnat: Työkalun suuttimen ja liiman lämpötila voi nousta noin 190 °C:seen. Älä kosketa kuumentunutta suutinta tai kuumaa liimaa. Vältä kaikenlaista ihokosketusta. Jos poltat ihosi, aseta palanut ihoalue välittömästi kylmään veteen. Älä koskaan yritä poistaa iholta suurta liimamäärää itse, vaan käänny

aina lääkärin puoleen.

6. Jotkin materiaalit ovat lämpöherkkiä, ja ne saattavat vaurioitua, jos kuuma suutin osuu niihin tai jopa kun niihin pääsee kuumaa liimaa. Jos mahdollista, testaa liimaa ennen korjausta korjattavan kohteen palaseen tai piilossa olevaan osaan.
7. Kytke koneen virta pois käytön jälkeen ja odota, että se jäähtyy. Älä koskaan upota liimapistoolia veteen tai muihin nesteisiin jäähdytysprosessin nopeuttamiseksi. Anna sen jäähtyä vapaasti tuulettumalla. Liimapistoolia tulisi säilyttää kuivassa ja suljetussa tilassa (työkalupakki, vetolaatikko, kaappi tms.).
8. Älä jätä päällekytkettyä liimapistoolia ilman valvontaa. Suojaa liimapistooli lämpölähteiltä, kuten suoralta auringonvalolta, avotulelta, vedeltä ja kosteudelta. Räjähdysvaara.

### TEKNISET TIEDOT

Työkalun paino (pelkkä työkalu)	380 g
Mitat (pelkkä työkalu)	193 x 57 x 231 L*W*H (mm)
Jännite	18 V
Lämpötila	Itsesääätösiirteeseen
Liimapuikot	Rapid Ø12mm
Likim. lämpenemisaika	3 – 4 min

Akkusuositus	Power for all 2,5 Ah, 4.0 Ah, 6.0 Ah
Laturisuositus	Power for all AL1810CV, AL1830CV, AL18V-20

	Sallittu ympäristölämpötila
latauksen aikana	0 to +35°C
käytön aikana	-20 to +50°C
säilytyksen aikana	-20 to +50°C

### Akun lataus

Ohje: Akku toimitetaan osittain ladattuna. Jottaakun täysi teho voitaisiin taata, tulee akku ennen ensimmäistä käyttöönottoa ladata täyteen latauslaitteessa. Litiumioniakkua voidaan ladata milloin vain, lyhentämättä akun elinikää. Latauksen keskeytys ei vaurioita akkua.

Litiumioniakku on suojattu syväpurkausta vastaan "elektroninen kennojen suojaus (ECP)" avulla. Akun tyhjetessä suojakytkeä pysäyttää sähkötyökalun:

Vaihtotyökalu ei enää liiku.

Älä enää paina käynnistyskytkintä sähkötyökalun automaattisen poiskytkennän jälkeen. Akku saattaa vahingoittua.

Ota huomioon hävitysohjeet.

### Akun irrottaminen

Kun haluat irrottaa akun sähkötyökalusta, paina lukituksen avauspainiketta ja vedä akku pois. Älä irrota akkua väkisin.

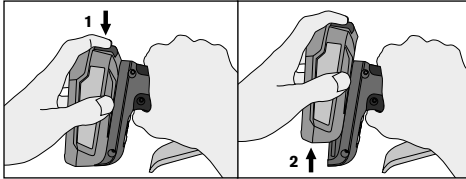

### AKUN JÄLJELLÄ OLEVA KAPASITEETTI

Tämä ilmaisain (C) koostuu neljästä punaisesta LED-merkkivalosta, jotka ilmaisevat liitetyn akun jäljellä olevan kapasiteetin. (Kuva 1)



Ilmaisain kytkeytyy päälle, kun työkaluun asetetaan akku tai kun pelkkää liipaisinta painetaan. Pysyy päällä 5 sekunnin ajan.

Kun akun jäljellä oleva kapasiteetti laskee, vain osa LED-valoista syttyy.

Kun jäljellä oleva kapasiteetti on alle 6 %, yksi LED-valo alkaa vilkkua.

### AKUN VIRHEITÄ KOSKEVAT ILMOITUKSET

Jos akussa on virhe, LED-valot (C) ilmaisevat jäljellä olevan varaustilan sijaan seuraavat ilmoitukset, eikä työkalu ole käytettävissä. (Kuva 1)

Akun virheitä koskevat ilmoitukset		
Virheen tyyppi	Akun ilmaisain (Kuva 1.C)	Ratkaisu
Akun jännite on kriittinen	Yksi LED-valo vilkkuu 10 sekunnin ajan	 Akku on ladattava pian
Akku on liian lämmin	Kaikki LED-valot vilkkuvat 10 sekunnin ajan	 Anna akun saavuttaa normaali lämpötila ennen käyttöä
Akkua ei tunnisteta	Kaksi LED-valoa vilkkuu 10 sekunnin ajan	 Käytä kohdassa Tekniset tiedot suositeltua akkua

Akun tiedot	
Akkutyyppi	Likimääräinen käyttöaika (min)
2.5 Ah	150
4.0 Ah	270
6.0 Ah	480

## OMINAISUUDET

- 1.A. Suutin
- 1.B. Virtakytkin
- 1.C. Akkukapasiteetin ilmaisain
- 2.D. LED-ilmaisain
- 2.E. Liimansyöttölaite
- 2.F. Liikeradan säädin

LED-ilmaisain (Fig 2.D.)		
Virtakytkin	Vihreä LED	Selitys

OFF	POIS	Virta POIS
ON	Vilkkuu	Lämmitys
ON	PAALLA	Käyttövalmis

## KÄYTTÖOHJEET

1. Varmista, että akku on ladattu ja liitetyt liimapistooliin.
2. Kytke virtakytkin päälle.
3. Anna työkalun lämmetä, kunnes vihreä LED lakkaa vilkkumasta (noin 3–4 minuuttia).
4. Aseta liimapuikko työkalun taakse (Kuva 2.E).
5. Kun pistooli on kuumentunut kunnolla, paina liipaisinta kevyesti, kunnes suuttimesta alkaa tulla sulanutta materiaalia. Vapauta liipaisin, jotta liiman tulo pysähtyy.
6. Säädä sulan liima-aineen syöttömäärää ja -nopeutta liikeradan säätimellä ja liipaisimella (Kuva 2.F).
7. Suuttimen vaihtamista varten liimapistoolin tulisi olla hieman lämmin mutta pois päältä. Käytä käsineitä, kun ruuvaat suuttimen auki.
8. Jotta liimapistooli ei tukkeutuisi, varmista, ettei syöttömekanismiin tai liimakammioon pääse likaa tai roskaa.
9. Säilytä käyttämättömät liimapuikot puhtaassa paikassa.
10. Älä vedä liimapuikkoa pistooliin takaosasta. Muutoin syöttömekanismi saattaa vaurioitua tai sen teho saattaa heikentyä. Jos haluat vaihtaa liimatyyppejä, leikkaa ulkoneva osa irti ja syötä jäljelle jäänyt liima uuden liimapuikon avulla.
11. Älä aseta kuumennettua liimapistoolia kyljelleen. Pidä kuumennettu liimapistooli pystysuorassa asennossa, metallisella telineellä tai työtasolla siten, että suutin osoittaa alaspäin.
12. Jos liimakammioista on päässyt ulos sulatettua liimaa ja liima häiritsee syöttömekanismin toimintaa, anna pistoolin jäähtyä ja poista ulos valunut liima varovasti.
13. Älä käytä muita kuin Rapidin suosittelemia liimoja.
14. Kytke virtakytkin pois työn päätteeksi.

### Seuraavia ohjeita on ehdottomasti noudatettava:

1. Älä pakota liipaisinta alas, ennen kuin liimapistooli on kuumentunut käyttölämpötilaansa
2. Älä paina liimapuikkoa voimakkaasti. Älä koskaan yritä irrottaa sitä takaosasta.
3. Liimapistoolin mahdolliset korjaukset on jätettävä valmistajan tai Rapidin valtuuttaman edustajan osoittaman tahon suoritettavaksi.

## HUOLTO

1. Irrota akku ennen huoltotöitä
2. Pidä työkalu ja etenkin liiman ulostuloaukko puhtaana pölystä ja liasta.
3. Puhdista työkalu kuivalla tai kostealla liinalla. ÄLÄ käytä liuottimia.
4. ÄLÄ öljyä tai rasvaa osia.
5. Varmista, ettei työkalu ole vaurioitunut.



### VAROITUS!

ÄLÄ vaihda itse osia työkaluun tai muutenkaan muokkaa sitä. Tästä voi olla seurauksena onnettomuus.

Jos verkkovirtajohto on vaurioitunut, se on vaihdettava

valmistajan, huoltoliikkeen tai pätevän ammattilaisen toimesta uuteen vaaraan välttämiseksi.

## TAKUU

### Takuu ja takuun piiriin kuuluvat korjaukset

Takuuaika: Tällä tuotteella on kahden vuoden takuu ostopäivästä lukien. (Alkuperäinen ostokuitti on säilytettävä.)

Takuuehdot: Jotta takuu on voimassa, kaikkia tässä asiakirjassa mainittuja ohjeita tulee noudattaa täydellisesti.

Takuukorjaukset: Ainoastaan Rapidin huollolla on lupa suorittaa tämän työkalun takuukorjauksia.

Työkalun lähettäminen takuukorjaukseen:

- 1 Lähetä tuote alkuperäispakkauksessaan myymälään, josta ostit tuotteen.
- 2 Liitä lähetettävän tuotteen mukaan alkuperäinen päiväyksellä varustettu ostokuitti.

Minkä tahansa edellä esitetyn ohjeen noudattamatta jättäminen johtaa RAPIDin valmistajatakuun raukeamiseen.

## AKUN HÄVITTÄMINEN

Tyhjät paristot on poistettava laitteesta ja hävitettävä

turvallisesti.

Akkuja ei saa hävittää talousjätteen seassa, sillä niihin sovelletaan ongelmajätettä koskevia säästöksiä niiden mahdollisesti sisältämien myrkyllisten raskasmetallien vuoksi.

Tästä syystä käytetyt akut on vietävä paikalliseen keräyspisteeseen.



2012/19/EU

### Sähkö- ja elektroniikkalaiteromu

Sähkö- ja elektroniikkalaitteet sisältävät materiaaleja ja aineita, joilla voi olla haitallisia vaikutuksia ihmisten terveyteen ja ympäristöön. Tämä symboli laitteessa, lisävarusteissa tai pakkauksessa ilmaisee, että laitetta ei saa hävittää laittelemattoman kotitalousjätteen mukana, vaan se täytyy kerätä erikseen! Hävitä laite sähköja elektroniikkaromun kierrätykseen tarkoitettua keräilypisteen kautta EU-maissa ja muissa Euroopan maissa, joissa on erilliset keräilyjärjestelmät sähkö- ja elektroniikkaromulle. Hävittämällä laitteen oikein autat välttämään mahdollisia ympäristöjä terveyshaittoja, joita käytöstä poistettujen laitteiden virheellinen hävittäminen voi muutoin aiheuttaa. Materiaalien kierrättäminen edesauttaa luonnonvarojen säilymistä.

## BGX500

Źumacznie instrukcji oryginalnej

PL

## OGÓLNE OSTRZEŻENIA DOTYCZĄCE BEZPIECZEŃSTWA PODCZAS PRACY Z URZĄDZENIAMI ELEKTRYCZNYMI



**OSTRZEŻENIE!!** Należy przeczytać wszystkie ostrzeżenia oraz instrukcje.



Niedostosowanie się do poniższych instrukcji może doprowadzić do porażenia prądem elektrycznym, pożaru i / lub poważnych obrażeń.

Wszystkie ostrzeżenia oraz instrukcje należy zachować na przyszłość. Pojęcie "narzędzie mechaniczne" dotyczy narzędzi elektrycznych zasilanych za pomocą kabla lub akumulatora.

### 1) BEZPIECZEŃSTWO MIEJSCA PRACY

- a) Miejsce pracy należy utrzymy-

wać w czystości oraz należy zapewnić odpowiednie oświetlenie. Zagracone oraz ciemne stanowiska robocze stanowią zagrożenie.

- b) Narzędzi elektrycznych nie należy używać w otoczeniu zagrożenia wybuchowego, w pobliżu palnych płynów, gazów lub pyłu. Narzędzia elektryczne generują iskry, które mogą doprowadzić do zapalenia pyłu lub oparów.
- c) Podczas pracy z narzędziami elektrycznymi, osoby postronne, dzieci oraz odwiedzający powinni znajdować się w bezpiecznej odległości. Rozkojarzenie może doprowadzić do utraty kontroli.

### 2) BEZPIECZEŃSTWO ELEKTRYCZNE

- a) Narzędzi elektrycznych nie należy narażać na deszcz lub wilgoć. Woda, która przedostanie się do

narzędzia elektrycznego, zwiększa ryzyko porażenia prądem elektrycznym.

### **3) BEZPIECZEŃSTWO OSOBISTE**

- a) Podczas pracy z narzędziami elektrycznymi należy zachować ostrożność i skupić się na wykonywanych czynnościach. Nie należy pracować, gdy się jest zmęczonym lub pod wpływem narkotyków, alkoholu lub leków. Chwila nieuwagi podczas pracy z narzędziami elektrycznymi może doprowadzić do obrażeń.
- b) Należy stosować osobisty sprzęt ochronny. Zawsze należy chronić oczy. Sprzęt ochronny taki jak maski pyłowe, przeciwpoślizgowe obuwie, kask lub nauszniki zmniejszają ryzyko doznania obrażeń.
- c) Należy zapobiegać przypadkowemu uruchomieniu. Przed podłączeniem do źródła zasilania i / lub akumulatora, podniesieniem lub przeniesieniem narzędzia, upewnić się, że przełącznik znajduje się w pozycji wyłączonej. Przenoszenie narzędzi z palcem na włączniku lub doprowadzenie zasilania do narzędzia, którego przełącznik znajduje się w pozycji zał. może doprowadzić do wypadku.
- d) Należy zachować stabilną pozycję podczas pracy z narzędziem. Przez cały czas należy utrzymywać odpowiednią pozycję i równowagę. Zapewnia to lepszą kontrolę nad narzędziem w nieoczekiwanych sytuacjach.
- e) Należy się odpowiednio ubierać. Nie należy nosić luźnego ubrania

ani biżuterii. Włosy, ubranie i rękawice należy trzymać z dala od części obracających się. Luźny obiór, biżuteria lub długie włosy mogą zostać uchwycone przez obracające się części.

- f) Nie pozwól, aby doświadczenie zdobyte podczas częstego korzystania z urządzenia pozwoliło Ci popaść w rutynę i zignorować zasady bezpieczeństwa. Nieostrożne działanie może spowodować poważne obrażenia w zaledwie ułamku sekundy.

### **4) KORZYSTANIE I KONSERWACJA NARZĘDZI ELEKTRYCZNYCH**

- a) Nie należy przeciążać narzędzia elektrycznego. Należy korzystać z urządzenia odpowiedniego do określonych prac. Właściwe narzędzie sprawi, że praca zostanie wykonana lepiej i bezpieczniej, w szybkim tempie, do którego zostało zaprojektowane.
- b) Z narzędzia elektrycznego nie należy korzystać, jeżeli przełącznik nie załącza i nie wyłącza go. Dowolne urządzenie elektryczne, którego nie można kontrolować przy pomocy przełącznika, stanowi zagrożenie i należy je naprawić
- c) Przed przystąpieniem do regulacji, wymiany akcesoriów lub magazynowaniem narzędzia, należy rozłączyć wtyczkę ze źródła zasilania i / lub akumulator. Niniejszy środek zapobiegawczy ogranicza ryzyko przypadkowego uruchomienia narzędzia.
- d) Wyłączone narzędzia należy przechowywać poza zasięgiem dzieci i nie pozwolić, aby oso-

by, które nie znajdują się na tego typu urządzeniach lub które nie przeczytały instrukcji, zostały dopuszczone do obsługi narzędzia. Narzędzia elektryczne stanowią zagrożenie w rękach niewykwalifikowanych osób.

- e) Konserwacja narzędzi elektrycznych i akcesoriów. Sprawdzić pod kątem nieodpowiedniego ustawienia lub podłączenia części ruchomych, uszkodzonych elementów lub innego rodzaju przypadków, które mogą wpłynąć na pracę narzędzia elektrycznego. W przypadku uszkodzeń, przed przystąpieniem do pracy, narzędzie należy naprawić. Wiele wypadków wynika z nieodpowiedniej konserwacji.
- f) Narzędzia elektryczne, akcesoria oraz końcówki itp. należy stosować zgodnie z niniejszymi instrukcjami, uwzględniając warunki robocze i realizowane prace. Wykorzystanie narzędzi do prac innych niż te wskazane może doprowadzić do niebezpiecznych sytuacji.
- g) Uchwyty i powierzchnie chwytające powinny być suche, czyste i wolne od oleju i smaru. Śliskie uchwyty i powierzchnie chwytające nie pozwalają na bezpieczną obsługę i kontrolę narzędzia w nieoczekiwanych sytuacjach.

## **5) OBSŁUGA I KONSERWACJA ELEKTRONARZĘDZI AKUMULATOROWYCH**

- a) Należy stosować się do zaleceń producenta baterii.
- b) Używaj wyłącznie typu baterii zalecanych w poniższej sekcji „Dane techniczne”.

- c) Nie otwierać akumulatora. Istnieje niebezpieczeństwo zwarcia.
- d) Uważaj, aby nie spowodować zwarcia baterii.
- e) Nie wyrzucać baterii do ognia.
- f) Nie wolno pozostawiać zużytych baterii w urządzeniu. Mogą one skorodować, uwalniając substancje chemiczne, które są szkodliwe dla zdrowia oraz urządzenia.
- g) Gdy urządzenie nie jest używane przez dłuższy czas, wyjmij baterie z urządzenia, aby zapobiec ich wyciekowi.

## **6) OBSŁUGA I KONSERWACJA ŁADOWARKI**

- a) Używaj wyłącznie rodzajów ładowarek zalecanych w sekcji „Dane techniczne” poniżej.
- b) Wolno ładować wyłącznie akumulatory litowo-jonowe firmy Bosch o pojemności nie mniejszej niż 1,5 Ah (od 4 ogniw). Napięcie akumulatora musi być dostosowane do napięcia ładowania w ładowarce. Nie wolno ładować baterii jednorazowych. W przeciwnym wypadku istnieje zagrożenie pożarem lub wybuchem.
- c) Trzymaj ładowarkę z dala od brudu i wilgoci.
- d) Przed każdym użytkowaniem należy skontrolować ładowarkę, przewód i wtyczkę. W razie stwierdzenia uszkodzeń nie wolno użytkować ładowarki. Nie wolno samodzielnie otwierać ładowarki, a naprawę tego urządzenia należy zlecać jedynie wykwalifikowanym fachowcom i wykonać ją tylko przy użyciu

oryginalnych części zamiennych. Uszkodzone ładowarki, przewody i wtyczki zwiększają ryzyko porażenia prądem.

- e) Nie korzystać z ładowarki umieszczonej na łatwopalnym podłożu (np. papier, tekstylia itp.) ani w sąsiedztwie łatwopalnych substancji. Ze względu na wzrost temperatury ładowarki podczas procesu ładowania istnieje niebezpieczeństwo pożaru.
- f) Akumulatory przed ładowaniem należy wyjąć z urządzenia.

## 7) SERWIS

- a) Serwisem narzędzia elektrycznego powinna zająć się wykwalifikowana osoba, przy zastosowaniu identycznych części zamiennych. Zapewni to bezpieczeństwo konserwowanego narzędzia.
- b) Nie wolno w żadnym wypadku naprawiać uszkodzonego akumulatora. Naprawy akumulatora można dokonywać wyłącznie u producenta lub w autoryzowanym punkcie serwisowym.

## **OSTRZEŻENIA DOTYCZĄCE BEZPIECZEŃSTWA UŻYWANIA PISTOLETU KLEJOWEGO**



**OSTRZEŻENIE: Jeżeli urządzenie nie pracuje, należy je odstawić na stojak.**

1. Urządzenie może być używane przez dzieci w wieku od 8 lat i starsze oraz osoby o ograniczonych zdolnościach fizycznych, sensorycznych i umysłowych lub bez doświadczenia i wiedzy, o ile znajdują się one pod nadzorem lub zostały poinstruowane w zakresie dotyczącym korzysta-

nia z urządzenia w bezpieczny sposób i rozumieją związane z tym zagrożenia. Dzieci nie mogą bawić się urządzeniem. Dzieci bez nadzoru nie mogą czyścić ani konserwować urządzenia.

2. Nigdy nie należy wkładać do urządzenia przedmiotów innych niż wkłady klejowe Rapid Ø12mm.
3. Nigdy nie usuwaj wkładu klejowego, który został już włożony do urządzenia.
4. To normalne, że w czasie pracy narzędzie staje się gorące. Jest to normalne i nie oznacza żadnego problemu.
5. Gorące powierzchnie: dysza urządzenia i klej mogą osiągnąć temperaturę ok. 190°C. Nie dotykaj rozgrzanej dyszy ani gorącego kleju. Należy unikać kontaktu ze skórą. W przypadku poparzenia, należy uszkodzone miejsce natychmiast umieścić w zimnej wodzie. Nigdy nie próbuj usunąć dużej ilości kleju bez pomocy medycznej.
6. Niektóre materiały są wrażliwe na ciepło i mogą ulec uszkodzeniu przez kontakt z gorącą dyszą lub nawet z gorącym klejem. Jeśli to możliwe, sprawdź działanie kleju na kawałku niepotrzebnego materiału lub w niewidocznym miejscu naprawianego przedmiotu.
7. Po zakończeniu pracy wyłącz urządzenie i poczekaj, aż ostygnie. Nigdy nie zanurzaj pistoletu do kleju w wodzie lub innych płynach, aby przyspieszyć proces chłodzenia. Pozwól mu tylko ostygnąć. Pistolet klejowy należy

przechowywać w zamkniętym, suchym i bezpiecznym miejscu (skrzynka narzędziowa, szuflada, szafka itp.).

8. Nie pozostawiaj pistoletu bez nadzoru, gdy jest włączony. Chronić pistolet do klejenia przed wysoką temperaturą, np. przed ciągłym światłem słonecznym, ogniem, wodą i wilgocią. Istnieje ryzyko wybuchu.

#### SPECYFIKACJA TECHNICZNA

Waga narzędzia (samo narzędzie)	380 g
Wymiary (samo narzędzie)	193 x 57 x 231 L*W*H (mm)
Napięcie elektryczne	18 V
Temperatura	Samoregulujący
Wkłady klejowe	Rapid Ø12mm
Czas nagrzewania okolo	3 - 4 min

Zalecany typ baterii	Power for all 2.5 Ah, 4.0 Ah, 6.0 Ah
Zalecany typ ładowarki	Power for all AL1810CV, AL1830CV, AL18V-20

	Dopuszczalna temperatura otoczenia
podczas ładowania	0 to +35°C
podczas użytkowania	-20 to +50°C
podczas przechowywania	-20 to +50°C

#### Ładowanie akumulatora

Wskazówka: W momencie dostawy akumulator jest naładowany częściowo. Aby zagwarantować wykorzystanie najwyższej wydajności akumulatora, należy przed pierwszym użyciem całkowicie naładować akumulator w ładowarce.

Akumulator litowo-jonowy można doładować w dowolnej chwili, nie powodując tym skrócenia jego żywotności. Przerwanie procesu ładowania nie niesie za sobą ryzyka uszkodzenia ogniw akumulatora.

Dzięki systemowi elektronicznej ochrony ogniw – „Electronic Cell Protection (ECP)” – akumulator litowo-jonowy jest zabezpieczony przed głębokim rozładowaniem. Przy rozładowanym akumulatorze elektronarzędzie zostaje wyłączone przez układ ochronny – narzędzie robocze nie porusza się.

Po automatycznym wyłączeniu elektronarzędzia nie naciskać ponownie włącznika. Może to doprowadzić do uszkodzenia akumulatora.

Przestrzegać wskazówek dotyczących usuwania odpadów.

#### Wyjmowanie akumulatora

W celu wyjęcia akumulatora nacisnąć przycisk odblokowujący i wyjąć akumulator z elektronarzędzia. Nie należy przy tym używać siły.

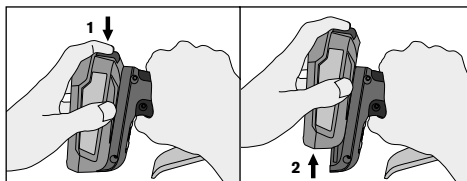

#### RESZTKOWA POJEMNOŚĆ AKUMULATORA

Ten wskaźnik (C) składa się z czterech czerwonych diod LED, które pokazują pozostałą pojemność włożonej baterii. (Rysunek 1)

Wskaźnik włącza się po włożeniu baterii do narzędzia lub naciśnięciu samego spustu. Pozostaje włączony przez 5 sekund.

W miarę zmniejszania się pojemności szczytkowej w baterii coraz mniej diod LED będzie się włączać.

Gdy naładowanie baterii spadnie poniżej 6%, zaczną migać jedna dioda LED.

#### WSKAŹNIK BŁĘDÓW BATERII

Jeśli zostanie wykryty błąd w akumulatorze, diody LED (C) zamiast pozostałej pojemności pokażą następujące wskazania, a narzędzie nie będzie działać. (Rysunek 1)

Wskaźnik błędów baterii			
Typ błędu	Wskaźnik baterii (Rysunek 1.C)		Rozwiązanie
Napięcie baterii jest krytycznie niskie	Jedna dioda LED miga przez 10 sekund		Bateria wkrótce będzie wymagała ładowania
Bateria jest za gorąca	Wszystkie diody LED migają przez 10 sekund		Przed użyciem pozwól akumulatorowi osiągnąć temperaturę pokojową
Bateria nie została rozpoznana	Dwie diody LED migają przez 10 sekund		Użyj baterii zalecanej w sekcji „Dane techniczne”

Informacje o baterii	
Typ baterii	Przybliżony czas pracy (min)
2.5 Ah	150
4.0 Ah	270
6.0 Ah	480

#### CECHY

- 1.A. Dysza
- 1.B. Wyłącznik zasilania
- 1.C. Wskaźnik naładowania baterii
- 2.D. Wskaźnik ledowy
- 2.E. Podajnik kleju
- 2.F. Regulator

Wskaźnik ledowy (Fig 2.D.)		
Wyłącznik zasilania	Zielona dioda LED	Wyjaśnienie
OFF	Wyłącznik	Wyłączony
ON	Miganie	Nagrzewanie
ON	Włącznik	Gotowy do użycia

#### INSTRUKCJA OBSŁUGI

1. Upewnij się, że bateria jest naładowana i podłączona do pistoletu klejowego.



2. Włącz urządzenie przełącznikiem.
3. Pozwól narzędziu nagrzać się, aż zielona dioda przestanie migać (ok. 3-4 minuty).
4. Włóż sztyft klejowy z tyłu narzędzia (Rys. 2.E).
5. Gdy pistolet zostanie całkowicie rozgrzany, naciśkać spust powoli, aż stopiony materiał zacznie wypływać z dyszy. Zwolnij spust, aby zatrzymać przepływ kleju.
6. Pracuj z regulatorem i spustem, aby wyregulować wydajność i prędkość stopionego kleju (Rys. 2.F).
7. Aby zmienić dyszę, pistolet do kleju powinien być lekko ciepły, ale wyłączony. Odkręć dyszę za pomocą rękawic.
8. Aby zapobiec zatykaniu się tego pistoletu do kleju, utrzymuj mechanizm podający i komorę topienia kleju w stanie oczyszczonym z pyłów i innych obcych zanieczyszczeń.
9. Nieużywane wkłady klejowe przechowuj w czystym miejscu.
10. Nie wyjmuj wkładu klejowego z tyłu pistoletu do klejenia. Wskutek takiego działania może dojść do zniszczenia lub uszkodzenia mechanizmu podającego. Jeśli chcesz zmienić typ kleju, odetnij wystający koniec wkładu klejowego i przepchnij pozostałą część wkładu nowym wkładem.
11. Nie kładź rozgrzanego pistoletu na boku. Trzymaj rozgrzany pistolet w pozycji pionowej, na metalowym stojaku lub stole warsztatowym, z dyszą skierowaną w dół.
12. Jeśli stopiony klej wypłynął z wejścia komory topienia i zakłóca działanie mechanizmu podawania; pozostaw pistolet do ostygnięcia, a następnie delikatnie usuń przeszkadzający klej.
13. Nie stosuj klejów innych niż zalecane przez Rapid.
14. Po zakończeniu pracy wyłącz zasilanie.

#### **W każdym przypadku, nigdy nie należy:**

1. Siłą naciskać spustu, dopóki narzędzie nie nagrzeje się do swojej temperatury roboczej.
2. Mocno naciskać na wkład klejowy, nigdy nie próbuj usuwać go z tyłu.
3. Naprawiac samodzielnie pistoletu do kleju; wszelkie prace naprawcze powinny być wykonywane przez producenta lub inny personel wyznaczony przez Rapid.

#### **KONSERWACJA**

1. Wyjmij baterię przed jakąkolwiek konserwacją.
2. Trzymaj urządzenie, a zwłaszcza dyszę, z dala od kurzu i zanieczyszczeń.
3. Narzędzie czyścić suchą lub wilgotną szmatką. **NIGDY** nie stosować rozpuszczalnika.
4. **NIE** smarować żadnych części.
5. Upewnić się, że narzędzie nie jest uszkodzone.



#### **OSTRZEŻENIE!**

**NIE** należy modyfikować części ani mocować żadnych dodatkowych. Może to doprowadzić do doznania obrażeń.

Jeśli przewód zasilający jest uszkodzony, musi zostać wymieniony przez producenta, jego przedstawiciela serwisowego lub podobnie wykwalifikowaną osobę w celu uniknięcia zagrożenia.

#### **GWARANCJA**

##### **Gwarancja i naprawy w ramach gwarancji**

Gwarancja i naprawy w ramach gwarancji- okres gwarancji: Ten produkt posiada dwuletnią gwarancję od daty zakupu (podstawę stanowi oryginalny dowód zakupu).

Warunki gwarancji: Wszystkie punkty wymienione w tym dokumencie muszą być w pełni przestrzegane.

Naprawy gwarancyjne: Serwis posprzedazowy Rapid jest jedynym autoryzowanym serwisem do wykonywania napraw gwarancyjnych tego narzędzia.

W przypadku roszczenia z tytułu gwarancji:

1. Zwróć produkt w oryginalnym opakowaniu do sklepu lub sprzedawcy, który dostarczył ci ten produkt,

2. Do produktu dołącz oryginalny dowód zakupu.

Każde naruszenie jednego z tych punktów uniemożliwiłoby rozpatrzenie roszczenia przez RAPID w ramach gwarancji producenta.

#### **UTYLIZACJA BATERII**

Wyczerpane baterie należy wyjąć z urządzenia i zutylizować w odpowiedni sposób.

Baterii nie wolno wyrzucać razem ze zwykłymi odpadami domowymi, mogą zawierać toksyczne metale ciężkie i podlegają przepisom dotyczącym odpadów niebezpiecznych.

Z tego powodu zużyte baterie należy oddać do lokalnego punktu zbiórki



**2012/19/EU**

**Zużyty sprzęt elektryczny i elektroniczny (WEEE)**

Urządzenia elektryczne i elektroniczne zawierają materiały i substancje, które mogą mieć szkodliwy wpływ na ludzkie zdrowie i środowisko. Ten symbol umieszczony na urządzeniu, akcesoriach lub opakowaniu wskazuje, że tego urządzenia nie wolno wyrzucić do pojemnika na niesortowane odpady komunalne, lecz należy go zutylizować oddzielnie! Urządzenie należy zutylizować, przekazując do punktu zbiórki zużytego sprzętu elektrycznego i elektronicznego na terenie UE i w innych krajach europejskich, w których działają odrębne systemy zbiórki zużytych urządzeń elektrycznych i elektronicznych. Utylizacja urządzenia w prawidłowy sposób pomoże uniknąć ewentualnych zagrożeń dla środowiska naturalnego i zdrowia publicznego, które w przeciwnym wypadku mogłyby nastąpić na skutek nieprawidłowego przetwarzania zużytego sprzętu. Przetwarzanie materiałów przyczynia się do ochrony zasobów naturalnych.

## ОБЩИЕ ПРАВИЛА ТЕХНИКИ БЕЗОПАСНОСТИ ДЛЯ ЭЛЕКТРОИНСТРУМЕНТА



**ОСТОРОЖНО!!** Прочтите все предупреждения и указания по технике безопасности.



При несоблюдении всех приведенных ниже указаний возможно поражение электрическим током, возгорание или причинение тяжелой травмы.

Сохраните все предупреждения и инструкции для обращения к ним в будущем. Термин "электроинструмент" в предупреждениях относится к инструменту с питанием от сети (с проводом) или от аккумуляторной батареи (без провода).

### 1) ТЕХНИКА БЕЗОПАСНОСТИ НА РАБОЧЕМ МЕСТЕ

- а) Содержите рабочее место в чистоте, обеспечьте хорошее освещение. Беспорядок на верстаке и слабое освещение — частая причина несчастных случаев.
- б) Запрещается пользование инструментом во взрывопожароопасной атмосфере, например, в присутствии огнеопасных жидкостей, газов или пыли. Электроинструмент искрит, и возможно воспламенение пыли или газа.
- в) При работе с электроинструментом не должны присутствовать посторонние, дети

и зеваки. При отвлечении внимания возможна потеря контроля над электроинструментом.

### 2) ТЕХНИКА ЭЛЕКТРОБЕЗОПАСНОСТИ

- а) Запрещается использование электроинструмента под дождем или при повышенной влажности. При попадании воды внутрь электроинструмента возрастает вероятность поражения электрическим током.

### 3) ЛИЧНАЯ БЕЗОПАСНОСТЬ

- а) При работе с электроинструментом будьте внимательны, следите за своими действиями и выполняйте работу обдуманно. Не пользуйтесь электроинструментом в состоянии усталости или воздействия наркотиков, алкоголя или лекарственных препаратов. Секундная невнимательность при пользовании электроинструментом может привести к тяжелой травме.
- б) Используйте средства индивидуальной защиты. Защитные очки обязательны. Такие средства индивидуальной защиты, как противопылевой респиратор, нескользящая защитная обувь, шлем/каска, средства защиты органов слуха, используемые при соответствующих условиях, снижают вероятность получения травм.
- в) Не допускайте случайного

запуска. Убедитесь в отключенном положении выключателя перед подключением к сети питания и/или к аккумуляторной батарее, взятием или переноской инструмента. Переноска электроинструмента с пальцем на выключателе или запятка инструмента с включенным выключателем — частая причина несчастных случаев.

- г) Не переоценивайте свои возможности. Твердо стойте на ногах и постоянно поддерживайте равновесие. В таком положении вы сможете лучше контролировать инструмент в неожиданных ситуациях.
- е) Одевайтесь соответственно условиям. Запрещается носить свободную одежду и украшения. Не приближайте волосы, одежду и перчатки к движущимся частям электроинструмента. Свободная одежда, украшения и длинные волосы могут попасть в движущиеся части электроинструмента.
- ф) Не позволяйте опыту, полученному от частого использования инструментов, привести к неосторожности и игнорированию принципов безопасности инструмента. Неосторожное действие может привести к серьезным травмам в течение доли секунды.

#### **4) ЭКСПЛУАТАЦИЯ И ОБСЛУЖИВАНИЕ ЭЛЕКТРОИНСТРУМЕНТА**

- а) Не перегружайте электроинструмент. Используйте только

предназначенный для данной работы инструмент. Подходящий электроинструмент обеспечивает более качественное и безопасное выполнение работы с расчетной производительностью.

- б) Не используйте электроинструмент с неисправным выключателем. Инструмент с неисправным выключателем опасен и подлежит ремонту.
- в) Извлеките вилку из электророзетки и/или аккумуляторную батарею из электроинструмента перед выполнением регулировок, заменой приспособлений или подготовке к хранению. Данная мера предосторожности предотвращает случайное включение инструмента.
- г) Храните не используемый электроинструмент в недоступном для детей месте; не позволяйте использовать электроинструмент лицам, не умеющим с ним обращаться или не ознакомленным с инструкцией по эксплуатации. Электроинструменты опасны в руках неумелых пользователей.
- е) Обслуживайте электроинструменты и аксессуары. Проверьте на смещение или зацепление движущихся частей, поломку частей и любые другие дефекты, которые могут повлиять на работу электроинструмента. В случае повреждения отремонтируйте электроинструмент перед использованием. Многие

несчастные случаи вызваны плохо обслуживаемыми электроинструментами.

f) Используйте электроинструмент, принадлежности, биты и т.д. в соответствии с данной инструкцией с учетом условий и характера выполняемой работы. Использование электроинструмента не по назначению может привести к опасным последствиям.

g) Держите рукоятки и поверхности захвата сухими, чистыми и не допускайте попадания масла и смазки. Скользкие рукоятки и захватные поверхности не позволяют безопасно обращаться с инструментом и контролировать его в непредвиденных ситуациях.

## **5) ПРИМЕНЕНИЕ И ОБСЛУЖИВАНИЕ АККУМУЛЯТОРНОГО ИНСТРУМЕНТА**

a) Соблюдайте инструкции производителя аккумуляторов.

b) Используйте только батареи, рекомендованные в разделе «Технические характеристики» ниже.

c) Не вскрывайте аккумулятор.

d) Будьте осторожны, чтобы не допустить короткого замыкания батарей.

e) Запрещается бросать аккумуляторы в огонь.

f) Запрещается оставлять в устройстве отработанные аккумуляторы. Они могут корродировать, выделяя химические вещества, которые могут нанести вред вашему здоровью и ущерб устройству.

g) Если устройство не используется в течение длительного времени, выньте аккумуляторы из устройства во избежание вытекания электролита.

## **6) ИСПОЛЬЗОВАНИЕ И УХОД ЗА ЗАРЯДНЫМ УСТРОЙСТВОМ**

a) Используйте только те типы зарядных устройств, которые рекомендованы в разделе «Технические характеристики» ниже.

b) Заряжайте только Bosch литиево-ионные аккумуляторы емкостью 1,5 А·час. (от 4 аккумуляторных элементов). Напряжение аккумулятора должно подходить к зарядному напряжению зарядного устройства. Не заряжайте незаряжаемые батареи. Иначе существует опасность пожара и взрыва.

c) Берегите зарядное устройство от грязи и влаги.

d) Каждый раз перед использованием проверяйте зарядное устройство, шнур и штекер. Не используйте зарядное устройство, если обнаружены повреждения. Не вскрывайте зарядное устройство самостоятельно, его ремонт разрешается выполнять только квалифицированному персоналу и только с использованием оригинальных запчастей. Поврежденные зарядные устройства, шнур и штекер повышают риск поражения электротокком.

e) Не используйте зарядное устройство на легковоспламеняющейся поверхности (напр.,

на бумаге, тканях и т. д.) или в пожароопасной среде. В связи с нагреванием зарядного устройства во время зарядки возникает опасность возгорания.

- f) Перезаряжаемые батареи необходимо извлекать из устройства перед зарядкой.

## 7) ОБСЛУЖИВАНИЕ

- a) Доверяйте обслуживание электроинструмента только квалифицированному специалисту, использующему только фирменные запасные части. Это обеспечит сохранение безопасности электроинструмента.
- b) Никогда не обслуживайте поврежденные аккумуляторы. Обслуживать аккумуляторы разрешается только производителю или авторизованной сервисной организации.

## ИНСТРУКЦИИ ПО БЕЗОПАСНОСТИ КЛЕЕВОГО ПИСТОЛЕТА



**ВНИМАНИЕ! Не используемый инструмент**

**устанавливать на подставку.**

1. Данный прибор может быть использован детьми в возрасте от 8 лет и старше и лицами с ограниченными физическими, сенсорными и умственными способностями или лицами с отсутствием опыта и знаний, только в том случае если они находятся под присмотром или получили инструкции относительно безопасного использования прибора и осознают все опасности связанные с используем прибором. Дети не должны играть с прибором. Детям нельзя чистить и обслуживать прибор без надзора.
2. Никогда не вставляйте в прибор другие предметы, кроме Ø12mm клеевых палочек Rapid.
3. Никогда не вынимайте клеевую палочку, которая уже была установлена.
4. Достаточно сильное нагревание инструмента во время работы не является отключением. Это нормально и не указывает на проблему.
5. Горячие поверхности: сопло прибора и клей могут достигать температуры ок. 190°C.. Не дотрагивайтесь до нагретого сопла или горячего клея. Избегайте любого контакта с кожей. При ожоге, немедленно промойте обожженное место холодной водой. Никогда не пытайтесь удалить большое количество клея без медицинской помощи.
6. Некоторые материалы термочувствительны и могут быть повреждены горячей насадкой или горячим клеем. Если это возможно, проверьте взаимодействие материала с клеем на небольшом участке или скрытой части ремонтируемого объекта.
7. По окончании использования машины выключите выключатель и подождите, пока она остынет. Никогда не погружайте клеевой пистолет в воду

или другие жидкости, чтобы ускорить процесс охлаждения. Дайте ему только остыть на воздухе. Клеевой пистолет следует хранить в закрытом, сухом и безопасном месте (ящик для инструментов, ящик, шкаф и т. Д.).

8. Не оставляйте клеевой пистолет без присмотра, когда он включен. Берегите клеевой пистолет от тепла, например от постоянного солнечного света, огня, воды и влаги. Существует опасность взрыва.

### ТЕХНИЧЕСКАЯ СПЕЦИФИКАЦИЯ

Вес инструмента	380 g
Размеры	193 x 57 x 231 L*W*H (mm)
Напряжение	18 V
Температура	Саморегулируемый
Палочки клея	Rapid Ø12mm
Время нагрева приблизительное	3 – 4 min
Рекомендуемый тип батареи	Power for all 2.5 Ah, 4.0 Ah, 6.0 Ah
Рекомендуемый тип зарядного устройства	Power for all AL1810CV, AL1830CV, AL18V-20
	Допустимая температура окружающей среды
во время зарядки	0 to +35°C
во время использования	-20 to +50°C
во время хранения	-20 to +50°C

### Зарядка аккумулятора

Указание: Аккумулятор поставляется не полностью заряженным. Для обеспечения полной мощности аккумулятора зарядите его полностью перед первым применением.

Литий-ионный аккумулятор может быть заряжен в любое время без сокращения срока службы. Прекращение процесса зарядки не наносит вреда аккумулятору.

Электронная система «Electronic Cell Protection (ECP)» защищает литиево-ионный аккумулятор от глубокой разрядки. Защитная схема выключает электроинструмент при разряженном аккумуляторе – рабочий инструмент останавливается.

После автоматического выключения электроинструмента не нажимайте больше на выключатель. Аккумулятор может быть поврежден.

Учитывайте указания по утилизации.

### Извлечение аккумулятора

Чтобы извлечь аккумуляторную батарею, нажмите на кнопку разблокировки и извлеките аккумулятор из электроинструмента. Не применяйте при этом силы.

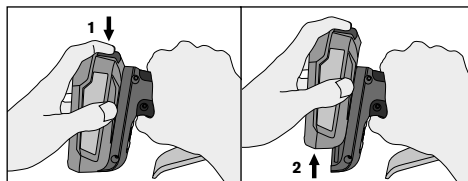

### ОСТАТОЧНАЯ ЕМКОСТЬ АККУМУЛЯТОРА

Эта индикация (C) состоит из четырех красных светодиодов, которые показывают остаточную емкость вставленной батареи. (Рисунок 1)

Индикация включается, когда в инструмент вставлен аккумулятор или нажат только спусковой крючок. Горит 5 секунд.

По мере того, как остаточная емкость аккумулятора уменьшается, светодиоды будут гореть все реже и реже.

Когда остаточная емкость станет ниже 6%, один светодиод начнет мигать.

### ИНДИКАТОРЫ НЕИСПРАВНОСТИ АККУМУЛЯТОРА

При обнаружении ошибки в аккумуляторной батарее светодиоды (C) вместо остаточной емкости будут показывать следующие индикаторы, и инструмент не будет работать. (Рисунок 1)

Индикаторы неисправности аккумулятора		
Тип ошибки	Индикатор аккумулятора (Рисунок 1.C)	Решение
Напряжение аккумулятора критически низкое	Один светодиод мигает 10 секунд 	Аккумулятор скоро потребует зарядить
Аккумулятор слишком горячий	Все светодиоды мигают 10 секунд 	Перед использованием дайте батарее нагреться до нормальной температуры.
Аккумулятор не распознается	Два светодиода мигают 10 секунд 	Используйте аккумулятор, рекомендованный в разделе «Технические характеристики».

### Информация о батарее

Тип аккумулятора	Прибл. Время работы (мин)
2.5 Ah	150
4.0 Ah	270
6.0 Ah	480

### ХАРАКТЕРИСТИКИ

- 1.A. Сопло
- 1.B. Выключатель питания
- 1.C. Индикатор емкости аккумулятора
- 2.D. Светодиодный индикатор
- 2.E. Устройство подачи клея
- 2.F. Регулятор хода

Светодиодный индикатор (Fig 2.D.)		
Выключатель питания	Зеленый светодиод	Объяснение
OFF	Выкл.	Выключить
ON	Мигает	Нагревание
ON	Вкл.	Готов к использованию

## ИНСТРУКЦИЯ ПО ПРИМЕНЕНИЮ

1. Убедитесь, что аккумулятор заряжен и подключен к клеевому пистолету.
2. Выключите выключатель электропитания.
3. Дайте инструменту нагреться, пока зеленый светодиод не перестанет мигать (примерно 3-4 минуты).
4. Вставьте клеевой стержень в заднюю часть инструмента (Рис. 2.E).
5. Когда пистолет полностью нагреется, медленно нажмите на триггер, пока расплавленный материал не начнет течь из сопла. Отпустите триггер, чтобы остановить поток клея.
6. С помощью регулятора хода и спускового крючка отрегулируйте выход и скорость расплавленного клея (Рис 2.F).
7. Для смены сопла клеевой пистолет должен быть немного теплым, но выключенным. Отвинтите насадку в перчатках.
8. Для предотвращения засорения клеевого пистолета, не допускайте попадания грязи и другого постороннего мусора в механизм подачи и камеру плавления.
9. Храните неиспользуемые палочки клея в чистом месте.
10. Не вытягивайте клеевую палочку из задней части пистолета. Механизм подачи может быть поврежден или нарушен. Если вам нужно изменить тип клея, отрежьте выступающий конец и вставьте новую палочку клея.
11. Не кладите нагретый клеевой пистолет на бок. Держите Смена насадки нагретый пистолет в вертикальном положении, на металлической подставке или верстаке, насадкой вниз.
12. Если расплавленный клей вытек из камеры плавления и попал в механизм подачи, дайте пистолету остыть и аккуратно удалите клей.
13. Не используйте клеевые палочки, не рекомендованные Rapid.
14. По окончании выключите питание.

### В любом случае, никогда:

1. С силой не нажимайте на триггер до нагрева инструмента до рабочей температуры
2. Сильно не нажимайте на клеевую палочку, никогда не пытайтесь удалить ее из задней части.
3. Любой ремонт клеевого пистолета должен выполняться производителем или другим персоналом, назначенным производителем.

## ОБСЛУЖИВАНИЕ

1. Извлеките аккумулятор перед любым обслуживанием.
2. Держите инструмент, особенно сопло чистым, избегайте попадания пыли и грязи.
3. Для очистки используйте сухую или влажную ткань. Использование растворителей ЗАПРЕ-

ЩАЕТСЯ.

4. Смазывание любых деталей НЕ ДОПУСКАЕТСЯ.
5. Убедитесь в полной исправности инструмента.



### ОСТОРОЖНО!

**ЗАПРЕЩАЕТСЯ** изменять конструкцию деталей данного инструмента и присоединять к нему приспособления. Это может привести к тяжелой травме.

Если шнур питания поврежден, он должен быть заменен производителем, его сервисным агентом или лицами с аналогичной квалификацией, чтобы избежать опасности.

## ГАРАНТИЯ

### Гарантия и послегарантийный ремонт

Гарантия и послегарантийный ремонт

Гарантийный срок: Этот продукт имеет гарантию на 2 год от даты покупки (чек в качестве доказательства).

Гарантийные условия: Все пункты, упомянутые в настоящем документе, должны были полностью соблюдены.

Гарантийный ремонт: Послепродажный сервис Рэпид является единственной рекомендованной службой для проведения гарантийного ремонта на этом инструменте.

В случае рекламации в течение гарантийного срока:

1. возвратите продукт в оригинальной упаковке в магазин или торговую точку, где вы закупили этот продукт,
2. предоставьте чек с датой вместе в возвращенным продуктом.

Любое нарушение одного из этих пунктов будет препятствовать рассмотрению RAPID в соответствии с гарантией производителя.

## УТИЛИЗАЦИЯ АККУМУЛЯТОРА

Использованные батареи необходимо извлечь из устройства и безопасно утилизировать.

Батареи нельзя утилизировать вместе с обычными бытовыми отходами, они могут содержать токсичные тяжелые металлы и подпадают под действие правил обращения с опасными отходами.

По этой причине утилизируйте использованные батареи в местных пунктах сбора.



2012/19/EU

**Отходы электрического и электронного оборудования (WEEE)**

Электрические и электронные устройства содержат материалы и вещества, которые могут оказывать вредное воздействие на здоровье человека и окружающую среду.

Не утилизировать с бытовыми отходами.

По окончании срока службы прибор должен быть утилизирован в соответствии с правилами по утилизации отходов в вашем регионе.

## ELEKTRILISTE TÖÖRIISTADE ÜLDISED OHUTUSJUHISED



**HOIATUS!** Lugege läbi kõik hoiatused ja juhised.



Kõikide allpool toodud juhiste eiramise tagajärjeks võivad olla elektrilöögid, tulekahju ja/või rasked vigastused.

Hoidke kõik hoiatused ja juhised edasiseks kasutamiseks alles. Termin "elektriline tööriist" viitab hoiatuses elektritoitega (toitejuhtmega) tööriistale või akutoitega (toitejuhtmeta) tööriistale.

### 1) OHUTUSNÕUDED TÖÖPIIRKONNAS

- Hoidke tööpiirkond puhas ja korras. Segadus ja valgustamata tööpiirkonnad võivad põhjustada õnnetusi.
- Ärge kasutage seadet plahvatusohtlikus keskkonnas, kus leidub tuleohtlikke vedelikke, gaase või tolmu. Elektrilised tööriistad tekitavad sädemeid, mis võivad tolmu või auru süüdata.
- Hoidke elektrilise tööriista kasutamisel juuresolijad, lapsed ja kõrvalised isikud töökohast eemal. Tähelepanu kõrvalejuhtimisel võib seade teie kontrolli alt väljuda.

### 2) ELEKTRIOHUTUS

- Hoidke seadet vihma ja niiskuse eest. Kui elektrilisse tööriista on sattunud vett, on elektrilöögi oht suurem.

### 3) ISIKUOHUTUS

- Olge tähelepanelik, pöörake

tähelepanu oma tegevusele ning toimige elektrilise tööriista kasutamisel mõistlikult. Ärge kasutage seadet, kui olete väsinud või uimastite, alkoholi või ravimite mõju all. Hetkeline tähelepanematus elektrilise tööriista kasutamisel võib põhjustada tõsiseid vigastusi.

- Kandke isikukaitsevahendeid. Kandke alati kaitseprille. Isikukaitsevahendite, nt tolmu maski, libisemiskindlate kaitsejalatsite, kaitsekiivri või kuulmiskaitsevahendite, kandmine sobivates tingimustes vähendab vigastuste ohtu.
- Vältige seadme tahtmatut käivitamist. Veenduge, et toitelüliti on väljas enne toiteallika ja/või akuplokiga ühendamist, tööriista kätte võtmist või kandmist. Kui hoiate elektrilise tööriista kandmisel sõrme lülilil või ühendate toitevõrku sisselülitatud seadme, võivad tagajärjeks olla õnnetused.
- Ärge küünitage end liiga kaugemale. Leidke jalgadele kindel toetuspunkt ja hoidke kogu aeg tasakaalu. Nii saate elektrilist tööriista ootamatutes olukordades paremini kontrollida.
- Kandke sobivat rõivastust. Ärge kandke laiu riideid või ehteid. Hoidke juuksed, rõivad ja kindad seadme liikuvatest osadest eemal. Liiga laiad riided, ehted või pikad juuksed võivad sattuda seadme liikuvate osade vahele.
- Ärge laske tööriistade sages-



dasest kasutamisel saadud kogemustel lubada teil muutuda hooletuks ja eirata tööriistade ohutuse põhimõtteid. Hooletu tegevus võib sekundi murdo- sa jooksul põhjustada raskeid vigastusi.

#### **4) ELEKTRILISTE TÖÖRIISTADE KASUTAMINE JA HOOLDUS**

- a) Ärge koormake seadet üle. Kasutage töö tegemiseks selleks ettenähtud elektrilist tööriista. Sobiva elektrilise tööriistaga töötate paremini ja turvalisemalt ettenähtud võimsusvahemikus.
- b) Ärge kasutage elektrilist tööriista, kui selle lüliti on rikkis. Mis tahes elektriline tööriist, mida ei ole enam võimalik sisse ja välja lülitada, on ohtlik ning seda tuleb remontida.
- c) Eemaldage pistik toiteallikast ja/ või akuplokk elektrilisest tööriistast enne mis tahes reguleerimist, tarvikute vahetamist või elektriliste tööriistade hoiustamist. Sellised ettevaatusabinõud vähendavad juhusliku käivitumise ohtu.
- d) Hoidke mittekasutatavad elektrilised tööriistad lastele kättesaamatus kohas ning ärge lubage elektrilist tööriista kasutada inimestel, kes seda ei tunne või kes pole käesolevat kasutusjuhendit lugenud. Kogenematute kasutajate käes on elektrilised tööriistad ohtlikud.
- e) Hooldage elektrilisi tööriistu ja tarvikuid. Kontrollige liikuvate osade valet asendit või sidumist, osade purunemist ja muid puudusi, mis võivad mõjutada elektritööriista. Kui elektritööriist

on kahjustatud, laske see enne kasutamist remontida. Paljud õnnetused on põhjustatud halvasti hooldatud elektritööriistadest.

- f) Kasutage elektrilisi tööriistu, lisatarvikuid ja -seadmeid jne vastavalt käesolevatele juhiste- le, võttes arvesse töötingimusi ja teostatavat tööd. Elektriliste tööriistade kasutamine mitte ettenähtud otstarbel võib põhjustada ohtlikke olukordi.
- g) Hoidke käepidemed ja haardepinnad kuivad, puhtad ning õli- ja rasvavabad. Libedad käepidemed ja haardepinnad ei võimalda tööriista ohutut käsitlemist ja juhtimist ootamatutes olukordades.

#### **5) AKUTÖÖRIISTADE HOOLIKAS KÄSITSEMINE JA KASUTAMINE**

- a) Jälgige kindlasti patareide tootja juhiseid.
- b) Kasutage ainult järgmises jaotises "Tehnilised andmed" soovitatud tüüpi akusid.
- c) Ärge avage akut.
- d) Olge ettevaatlik ja vältige akude lühistamist.
- e) Ärge visake patareisid tulle.
- f) Ärge jätke kasutatud patareisid seadmesse. Need võivad korrodeeruda, mille tagajärjel vabanevad kemikaalid võivad olla tervisele kahjulikud.
- g) Kui seadet pikemat aega ei kasutata, eemaldage patareid seadmest, et need ei hakkaks lekkima.

#### **6) LAADIJA KASUTAMINE JA HOOLDUS**

- a) Kasutage ainult järgmises jaotis-

ses "Tehnilised andmed" soovitatud laadijaid.

- b) Laadige üksnes Bosch liitiumioonakusid mahtuvusega alates 1,5 Ah (alates 4 akuelementist). Aku pinget peab vastama laadimiseseadme akulaadimispingele. Ärge laadige akusid, mis ei ole taaslaetavad. Vastasel korral tekib tulekahju ja plahvatuse oht.
- c) Hoidke laadija mustuse ja niiskuse eest.
- d) Iga kord enne kasutamist kontrollige laadimiseseade, võrgujuhet ja pistikut üle. Kahjustuste tuvastamise korral ärge võtke laadimiseseadet kasutusele. Ärge avage laadimiseseadet ise ja laske seda parandada ainult asjaomasega kvalifikatsiooniga spetsialistidel, kes kasutavad originaalvaruosi. Kahjustada saanud laadimiseseadmed, võrgujuhtmed ja pistikud suurendavad elektrilöögi ohtu.
- e) Ärge kasutage laadimiseseadet kergesti süttival aluspinnal (nt paber, kangas) ega tuleohtlikus keskkonnas. Laadimiseseade läheb kasutamisel kuumaks, tekitades põlengu ohtu.
- f) Enne aku laadimise alustamist tuleb see seadmelt eemaldada.

## 7) TEENINDUS

- a) Laske seadet parandada ainult kvalifitseeritud spetsialistidel ja ainult originaalvaruosadega. See tagab elektrilise tööriista ohutuse.
- b) Ärge kunagi käideldage kahjustada saanud akusid. Akusid võivad käidelda vaid tootja esindajad või volitatud hooldekeskuse töötajad.

jad.

## LIIMPÜSTOLI OHUTUSNÕUDED



**HOIATUS! Kui kõnealust tööriista ei kasutata, peab selle asetama alusele.**

1. Seda seadet võivad kasutada 8-aastased ja vanemad lapsed ning isikud, kellel on füüsilise, meeleeelundi ja vaimse võimekuse vähenemine või kogemuste ja teadmiste puudumine, ainult sellisel juhul kui neile on tagatud järelevalve või on antud juhised seadme ohutu kasutamise kohta ja nad saavad aru kõikidest seadme kasutamisega kaasnevatest ohtudest. Lapsed ei tohi seadmega mängida. Lapsed ei tohi teostada seadme puhastamist ja hooldust ilma järelevalveta.
2. Seadmesse võib sisestada ainult Ø12mm Rapidi liimipulgad.
3. Ärge eemaldage liimipulka, mis on juba seadmesse sisestatud.
4. Seadme soojenemine kasutamisel on tavapärane. See ei tähenda, et seadme kasutamisel esineb probleeme.
5. Kuumad pinnad: seadme otsaku ja liimi temperatuur võib tõusta kuni ligikaudu 190 °C-ni. ärge puudutage kuuma otsakut või liimi. Vältige nahaga kokkupuutumist. Põletuste korral asetage põletatud koht kohe külma vette. ärge püüdke suurt liimikogust meditsiinilise abita eemaldada.
6. Mõned materjalid on soojatundlikud ning kuum otsak või isegi kuum liim võivad neid kahjustada. Võimalusel katsetage seadet jääkmaterjali tükil või parandajad.

tava eseme varjatud osal.

7. Kui olete masina kasutamise lõpetanud, lülitage lüliti välja ja oodake, kuni see on jahtunud. Jahutusprotsessi kiirendamiseks ärge kunagi kastke liimpüstoli vette või muudesse vedelikku. Laske sellel ainult õhku jahtuda. Liimpüstolit tuleks hoida suletud kuivas ja kindlas kohas (tööriista-kast, sahtel, kapp jne).
8. Ärge jätke liimpüstolit järelevalveta, kui see on sisse lülitatud. Kaitske liimpüstoli kuumuse eest, nt. pideva päikesevalguse, tule, vee ja niiskuse eest. On plahvatusoht.

#### TEHNILINE SPETSIFIKATSIOON

Tööriista kaal	380 g
Mõõtmised	193 x 57 x 231 L*W*H (mm)
Pinge	18 V
Temperatuur	isereguleeritav
Liimpulgad	Rapid Ø12mm
Soojendusaaeg liigikaudne	3 – 4 min
Soovitatav patarei tüüp	Power for all 2.5 Ah, 4.0 Ah, 6.0 Ah
Soovitatav laadija tüüp	Power for all AL1810CV, AL1830CV, AL18V-20
	Lubatud ümbrisev temperatuur
laadimise ajal	0 to +35°C
kasutamise ajal	-20 to +50°C
ladustamise ajal	-20 to +50°C

#### Aku laadimine

Märkus: Aku on tarnimisel osaliselt laetud. Et tagada aku täit mahtuvust, laadige aku enne esmakordset kasutamist akulaadimisseadmes täiesti täis.

Li-ion-akut võib laadida igal ajal, ilma et see lühendaks aku kasutusiga. Laadimise katkestamine ei kahjusta akut.

Li-ion-akut kaitsab elektrooniline kaitsesüsteem „Electronic Cell Protection (ECP)“ täieliku tühjenemise eest. Tühja aku puhul lülitab kaitselüliti seadme välja: Tarvik ei pöörle enam.

Pärast elektrilise tööriista automaatset väljalülitamist ärge vajutage enam lülile (sisse/välja). Aku võib kahjustuda.

Järgige kasutusressursi ammendanud seadmete käitlemise juhiseid.

#### Aku eemaldamine

Aku väljavõtmiseks vajutage lukustuse vabastamisnuppu ja tõmmake aku elektrilisest tööriistast välja. Ärge rakendage seejuures jõudu.

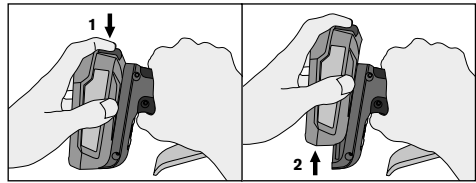

#### AKU JÄÄKVÕIMSUS

See indikaator (C) koosneb neljast punasest LED-st, mis näitavad sisestatud aku jääkvõimsust. (Joonis 1) Näit lülitub sisse, kui tööriista sisestatakse aku või vajutatakse päästikut. Põleb 5 sekundit.

Aku jääkvõimsuse vähenemisega süttib LED-e üha vähem.

Kui jääkvõimsus on alla 6%, hakkab vilkuma üks LED.

#### AKU VEA INDIKAATORID

Kui akus tuvastatakse viga, näitavad LED-id (C) jääkmahtuvuse asemel järgmisi tähiseid ja tööriist ei tööta. (Joonis 1)

Aku vea indikaatorid		
Vea tüüp	Aku indikaator (Joonis 1.C)	Lahendus
Aku pinge on kriitiliselt madal	Üks LED vilgub 10 sekundit	Aku vajab peagi laadimist
Aku on liiga kuum	Kõik LED-tuled vilguvad 10 sekundit	Enne kasutamist laske akul normaalsele temperatuurile soojeneda
Akut ei tuvastata	Kaks LED-i vilguvad 10 sekundit	Kasutage jaotises "Tehnilised andmed" soovitatud akut

Teave aku kohta	
Aku tüüp	Liigikaudne tööaeg (min)
2.5 Ah	150
4.0 Ah	270
6.0 Ah	480

#### OMADUSED

1.A. Otsik

1.B. Toitelüliti

1.C. Aku mahtuvuse indikaator

2.D. LED-indikaator

2.E. Liimi sötja

2.F. Käigu reguleerija

LED-indikaator (Fig 2.D.)		
Toitelüliti	Roheline LED	Selgitus
OFF	VÄLJA LÜLITATUD	Väljalülitus
ON	Vilgub	Kuumutamine
ON	SISSE LÜLITATUD	Kasutamiseks valmis

#### KASUTUSJUHISED

1. Veenduge, et aku on laetud ja liimpüstoliga ühendatud.
2. Lülitage toitelüliti sisse.
3. Laske tööriistal soojeneda, kuni roheline LED vilgub (umbes 3-4 minutit).
4. Sisestage liimpulk (joonis 2.E).
5. Kui püstol on täielikult soojenenud, vajutage aeglaselt päästikut, kuni sulanud materjal voolab

otsakust välja. Vabastage päästik, et peatada liimivool.

6. Reguleerige liikumisregulaatori ja päästiku abil sulatatud liimi väljalaskeava ja kiirus (joonis 2.F).
7. Düüsi vahetamiseks peaks liimpüstol olema veidi soe, kuid välja lülitatud. Keerake düüs kinnaste abil lahti.
8. Liimpüstoli ummistumise ennetamiseks hoidke toitemehhanism ja sulamiskamber mustusest ning muudest võõrkehadedest vaba.
9. Hoidke kasutamata liimpulgad puhtas keskkonnas.
10. ärge tömmake liimpulka liimpüstoli tagaosas. Toitemehhanism võib saada kahjustada. Liimitüübi vahetamiseks lõigake eenduv ots ära ning viige ülejäänud läbi seadme uue liimpulga abil.
11. ärge asetage soojendatud püstolit küljele. Hoidke soojendatud püstol püstises asendis, metallalusel või tööpinnal nii, et otsak on suunatud allapoole.
12. Kui sulaliim on sulamiskambri sissepääsuavast väljunud ja segab toitemehhanismi, laske püstolil jahtuda ning eemaldage takistav liim ettevaatlikult.
13. Kasutage ainult Rapidi soovitatud liime.
14. Kui olete lõpetanud, lülitage toitelüliti välja.

#### Kunagi ei tohi toimida järgmiselt:

1. Vajutada päästikut jõuliselt enne kui seade on soojenenud töötemperatuurini
2. Lükata liimpulka jõuliselt, ärge püüdke seda tagaosa eemaldada.
3. Liimpüstoli parandamise peaks teostama tootja või mõni muu tootja määratud personal.

#### HOOLDUS

1. Enne hooldustöid eemaldage aku
2. Hoidke tööriist, eriti otsik puhtana, vältige tolmu ja mustust.
3. Puhastage tööriista kuiva või niiske riidega. ÄRGE kasutage mis tahes lahustit.
4. ÄRGE õlitage või määrige mis tahes osasid.
5. Veenduge, et tööriist ei ole kahjustatud.



#### HOIATUS!

ÄRGE muutke kõnealuse tööriista osasid või ühendage selle külge spetsiaalseid seadmeid. See võib põhjustada vigastusi.

Kui teitejuhe on kahjustatud, peab ohu vältimiseks

selle asendama tootja, tema teenindusagent või samalaadse kvalifikatsiooniga isikud.

#### GARANTII

##### Garantii ja parandustööd garantiiperioodi vältel

Garantii ja parandustööd garantiiperioodi vältel  
Garantiiperiood: Nimetatud toote garantii kehtib 2 aastat alates ostukuupäevast (hoidke tõekk alles).  
Garantiitingimused: Kõiki käesolevas dokumendis toodud punkte tuleb täielikult järgida.

Garantiiparandus: Rapid müügijärgne teenindus on ainus heakskiidetud teenindus kõnealuse seadme garantiiparanduste teostamiseks.

Garantiinõude puhul toimige järgmiselt:

1. Tagastage seade originaalpakendis poodi, kust seadme ostsite.
2. Tagastud seadmega peab olema kaasas ka tõekk, millel on kirjas ostukuupäev.

Nimetatud punktide mis tahes rikkumine ennetab RAPIDil garantiinõude kaalumist tootja garantii alusel.

#### AKU UTILISEERIMINE

Tühjenenud patareid tuleb seadmelt eemaldada ja ohutult utiliseerida.

Akusid ei tohi visata tavaliste olmejäätmete hulka, need võivad sisaldada mürgiseid raskmetalle ja nende kohta kehtivad ohtlike jäätmete eeskirjad.

Sel põhjusel viige kasutatud akud kohalikku kogumispunkti



2012/19/EU

Elektri- ja elektroonikaseadmete jäätmed (WEEE)

Elektri- ja elektroonikaseadmed sisaldavad materjale ja aineid, mis võivad kahjustada inimeste tervist ja keskkonda. See seadmel, lisatarvikutel või pakendil olev sümbol näitab, et seadet ei tohi visata sorteerimata olmeprügi hulka, vaid seda tuleb käidelda eraldi! Euroopa Liidus ja teistes Euroopa riikides, kus on kasutusel elektri- ja elektroonikaseadmete jäätmete eraldi kogumise süsteem, tuleb seade toimetada elektri- ja elektroonikaseadmete ringlussevõtu tegelevasse kogumispunkti. Kui kõrvaldate seadme nõuetekohaselt, aitate vältida võimalikke ohte inimeste tervisele ja keskkonnale, mis võivad tuleneda kasutatud seadme ebaõigest käitlemisest. Materjalide ringlussevõtmise aitab säästa loodusvarasid.

## BGX500

Originaliü instrukcijų vertimas

LT

### BENDRIEJI SAUGOS ĮSPĖJIMAI NAUDOJANTIS ELEKTRINIAIS ĮRANKIAIS



ĮSPĖJIMAS!! Atidžiai perskaitykite visus įspėjimus ir instrukcijas.



Nesilaikydami nurodymų, ga-

lite būti nutrenkti elektros šoko, gali kilti gaisras ir (arba) galite sunkiai susižaloti.

Saugokite šiuos įspėjimus ir instrukcijas atidžiai. Įspėjimuose vartojamas terminas „elektrinis įrankis“ apibūdina iš elektros tinklo maitinamus įrankius (su maitinimo

laidu) arba akumulatorinius įrankius (be maitinimo laido).

### 1) SAUGUMAS DARBO VIETOJE

- a) Darbo vieta turi būti tvarkinga ir gerai apšviesta. Netvarkinga ir prastai apšviesta darbo vieta gali tapti nelaimingų atsitikimų priežastimi.
- b) Elektrinių įrankių nenaudokite sprogiuose aplinkose, pavyzdžiui, greta degių skysčių, dujų ar dulkių. Elektriniai įrankiai sukelia žiežirbas, kurios gali uždegti dulkes ar garus.
- c) Dirbdami elektriniu įrankiu neleiskite greta stovėti pašaliniais asmenims, vaikams ar lankytojams. Nukreipę dėmesį kitur, galite nebesuvaldyti įrankio.

### 2) ELEKTRINĖ SAUGA

- a) Nelaikykite elektrinio įrankio lietuje ar drėgmėje. Į elektros įrankį patekęs vanduo padidina elektros šoko riziką.

### 3) ASMENINĖ SAUGA

- a) Naudodami įrankį būkite budrūs, stebėkite ką darote ir naudokitės sveiku protu. Elektrinio įrankio nenaudokite, jei esate pavargę, paveikti narkotikų, alkoholio ar vaistų. Neatidumas dirbant elektriniu įrankiu gali baigti rimtu sužalojimu.
- b) Naudokite asmeninės apsaugos priemones. Visada užsidėkite akių apsaugą. Susižalojimo riziką sumažina apsauginių priemonių, pavyzdžiui, kaukių nuo dulkių, neslidžių batų, šalmų ar ausų apsaugų, naudojimas.
- c) Saugokitės nuo atsitiktinio prietaiso įjungimo. Įsitikinkite, kad prieš jungiant prietaisą į elektros

lizdą ar įdedant akumuliatorių, jis yra išjungtas. Jei nešdami prietaisą pirštą laikysite ant jungiklio arba įjungsite prietaisą, kai jungiklis yra įjungtas, gali įvykti nelaimingas atsitikimas.

- d) Nepervertinkite savo galimybių. Visada tvirtai atsistokite ir laikykite pusiausvyrą. Taip geriau sukontroliuosite prietaisą netikėtose situacijose.
- e) Tinkamai apsirenkite. Nedėvėkite laisvų drabužių ar papuošalų. Plaukus, drabužius ir pirštines saugokite nuo judančių dalių. Palaidi rūbai, papuošalai ar ilgi plauki gali būti įtraukti į judančias dalis.
- f) Net jei dažnai naudojotės įrankiais ir jaučiatės užtikrintai, neatsipalaiduokite ir neužmirškite saugaus įrankio naudojimo principų. Neatsakingas veiksmas vos per sekundės dalį gali sukelti rimtų sužalojimų.

### 4) ELEKTRINIO ĮRANKIO NAUDOJIMAS IR PRIEŽIŪRA

- a) Neperkraukite prietaiso. Naudokite konkrečiam darbui tinkamą įrankį. Tinkamu įrankiu darbą atliksite geriau ir saugiau.
- b) Elektrinio įrankio nenaudokite, jei negalite jo jungikliu įjungti ir išjungti. Bet koks elektrinis įrankis, kurio negalima reguliuoti jungikliu, yra pavojingas ir jį reikia remontuoti.
- c) Prieš reguliuodami prietaisą, keisdami priedus ar prieš padėdami įrankį laikymui, įsitikinkite, ar prietaisas yra išjungtas. Tokios saugumo priemonės sumažina netyčinio įrenginio įsijungimo riziką.

- d) Nenaudojamą prietaisą laikykite vaikams ir nemokantiems juo naudotis asmenims neprieinamoje vietoje. Elektrinis įrankis tampa pavojingu juo naudotis nemokančiųjų rankose.
- e) Prižiūrėkite elektrinius įrankius ir priedus. Patikrinkite, ar judančios dalys tinkamai sulygiuotos ir sujungtos, ar jos nėra sulūžusios, ar nepastebite kitų požymių, galinčių turėti įtakos elektrinio įrankio veikimui. Prieš naudojant, sugadintą elektrinį įrankį reikia suremontuoti. Daug nelaimingų atsitikimų nutinka dėl prastai prižiūrimų elektrinių įrankių.
- f) Elektrinį įrankį, priedus, gražtus ir t. t. naudokite taip, kaip nurodyta šioje instrukcijoje, atsižvelgdami į darbo sąlygas ir atliekamą darbą. Įrankio naudojimas ne pagal paskirtį gali būti pavojingų situacijų susidarymo priežastimi.
- g) Rankenas ir suėmimo paviršius laikykite sausiai ir švariai, pasistenkite, kad ant jų nepakliūtų alyvos ir tepalų. Jei prietaiso rankenos ir suėmimo paviršiai bus slidūs, negalėsite juo saugiai naudotis ir suvaldyti netikėtose situacijose.

## **5) RŪPESTINGA AKUMULIATORINIŲ ĮRANKIŲ PRIEŽIŪRA IR NAUDOJIMAS**

- a) Laikykitės maitinimo elementų gamintojo instrukcijų.
- b) Naudokite tik toliau skyriuje „Techninė specifikacija“ rekomenduojamo tipo baterijas.
- c) Neardykite akumulatoriaus.
- d) Būkite atidūs, kad neįvyktų trumpasis akumulatoriaus jungimas.
- e) Nemeskite maitinimo elementų į

ugnį.

- f) Įrenginyje nepalikite naudotų maitinimo elementų. Jie gali surūdyti ir iš jų gali išsiskirti cheminės medžiagos, žalingos sveikatai ir įrenginiui.
- g) Jei įrenginio ilgą laiką nenaudosite, išimkite maitinimo elementus, kad jie nepratekėtų.

## **6) ĮKROVIKLIO NAUDOJIMAS IR PRIEŽIŪRA**

- a) Naudokite tik toliau skyriuje „Techninė specifikacija“ rekomenduojamo tipo kroviklius.
- b) Įkraukite tik Bosch ličio jonų akumulatorius, kurių talpa 1,5 Ah (nuo 4 akumulatoriaus celių). Akumulatoriaus įtampa turi sutapti su kroviklio tiekiamą akumulatoriaus įkrovimo įtampa. Neįkraukite pakartotinai neįkraunamų akumuliatorių. Priešingu atveju iškyla gaisro ir sprogdimo pavojus.
- c) Saugokite kroviklį nuo purvo ir drėgmės.
- d) Kaskart prieš pradėdami naudoti patikrinkite kroviklį, kabelį ir kištuką. Jei aptikote pažeidimų, kroviklio nenaudokite. Patys neatidarykite kroviklio, jį remontuoti leidžiama tik kvalifikuotiems specialistams, remontuojant turi būti naudojamos tik originalios atsarginės dalys. Pažeisti krovikliai, kabeliai ir kištukai didina elektros smūgio riziką.
- e) Nenaudokite kroviklio padėję jį ant lengvai užsidegančio pagrindo (pvz., popieriaus, tekstilinės dangos ir pan.) ar gaisro atžvilgiu pavojingoje aplinkoje. Įkraunant akumuliatorių, kroviklis įkaista, todėl atsiranda gaisro pavojus.

f) Prieš įkraunant, baterijas reikia išimti iš įtaiso.

## 7) PRIEŽIŪRA

- a) Įrankio priežiūrą gali atlikti tik kvalifikuotas specialistas, naudojantis originalias atsargines dalis. Taip užtikrinamas įrankio saugumas.
- b) Niekada neatlikite pažeisto akumuliatoriaus techninės priežiūros. Akumuliatorių techninę priežiūrą turi atlikti tik gamintojas arba įgaliotasis techninės priežiūros atstovas.

## KLIJŲ PISTOLETO SAUGOS ĮSPĖJIMAI



**ĮSPĖJIMAS: Nenaudojamą prietaisą būtina laikyti ant stendo.**

1. Šį įrenginį galima naudoti vaikams nuo 8 metų amžiaus ir fizinę, jutiminę arba protinę negalią turintiems žmonėms arba žmonėms, neturintiems žinių ir patirties, jei užtikrinama jų priežiūra arba jiems nurodoma, kaip saugiai naudotis įrenginiu ir jie supažindinami su gresiančiais pavojais. Vaikams negalima žaisti su įrenginiu. Vaikams be priežiūros negalima atlikti įrenginio priežiūros darbų arba jį valyti.
2. Niekada neikiškite į įrenginį jokių objektų, išskyrus Ø12mm skersmens „Rapid“ klijų lazdeles.
3. Niekada neištraukite jau įkištos klijų lazdelės.
4. Naudojamas įrankis paprastai šiek tiek įkaista. Tai normalu ir nelaikoma gedimu.
5. Karšti paviršiai: įrenginio purkštuko ir klijų temperatūra gali pakilti maždaug iki 190 °C. Ne-

lieskite įkaitusio purkštuko arba karštų klijų. Venkite kontakto su oda. Jei nusideginote, nedelsdami pamerkite nudegusią vietą į šaltą vandenį. Nebandykite nuimti didelio klijų kiekio be medikų pagalbos.

6. Kai kurios medžiagos neatsparios karščiui ir jas gali pažeisti karštas purkštukas arba net karšti klijai. Jei galite, patikrinkite ant medžiagos likučio arba nematomoje klijuojamo objekto vietoje.
7. Baigę naudotis įrankiu, išjunkite jungiklį ir palaukite, kol jis atvės. Niekada nemerkite klijų pistoleto į vandenį ar kitą skystį, kad greičiau atvėstų. Leiskite jam atvėsti savaime. Klijų pistoletą reikia laikyti uždaroje sausoje ir saugioje vietoje (įrankių dėžėje, stalčiuje, spintelėje ir t. t.).
8. Nepalikite įjungto klijų pistoleto be priežiūros. Apsaugokite klijų pistoletą nuo karščio, tokio kaip nuolatinė saulės šviesa, ugnies, vandens ir drėgmės. Egzistuoja sprogimo rizika.

## TECHNINĖ SPECIFIKACIJA

Įrankio svoris (vien tik įrankis)	380 g
Matmenys (vien tik įrankis)	193 x 57 x 231 L*W*H (mm)
Įtampa	18 V
Temperatūra	reguliuojama automatiškai
Klijų lazdelės	Rapid Ø12mm
Apyl. įkaitimo trukmė	3 – 4 min

Rekomenduojamas baterijų tipas	Power for all 2,5 Ah, 4,0 Ah, 6,0 Ah
Rekomenduojamas kroviklio tipas	Power for all AL1810CV, AL1830CV, AL18V-20

	Leistina aplinkos temperatūra
įkraunant	0 to +35°C
naudojant	-20 to +50°C
laikant	-20 to +50°C

## Akumuliatoriaus įkrovimas

Nuoroda: akumuliatorius tiekiamas iš dalies įkrautas. Kad akumuliatorius veiktų visa galia, prieš pirmąjį naudojimą akumuliatorių kroviklyje visiškai įkraukite. Ličio jonų akumuliatorių galima įkrauti bet kada,

eksploatavimo trukmė dėl to nesutrumpėja. Krovimo proceso nutraukimas akumuliatoriui nekenkia.

Celių apsaugos sistema „Electronic Cell Protection (ECP)“ saugo ličio jonų akumuliatorių nuo visiškos iškrovos. Kai akumuliatorius išsikrauna, apsauginis išjungiklis išjungia elektrinį įrankį, ir darbo įrankis nebesisuka.

Jeigu elektrinis įrankis išsijungė automatiškai, nebandykite vėl spausti įjungimo-išjungimo jungiklio. Taip galite sugadinti ličio jonų akumuliatorių.

Vadovaukitės pateiktomis nuorodomis dėl prietaiso ir akumuliatoriaus šalinimo.

### Akumuliatoriaus išėmimas

Norėdami išimti akumuliatorių, paspauskite atblokavimo klavišą ir išimkite akumuliatorių iš elektrinio įrankio. Traukdami nenaudokite jėgos.

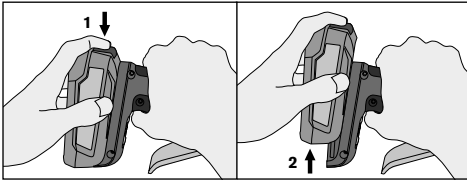

### AKUMULIATORIAUS GALINGUMO LIKUTIS

Šis keturių raudonų LED indikatorius (C) rodo įdėto akumuliatoriaus galingumo likutį. (1 pav.)

Indikatorius įsijungia į įrankį įdėjus akumuliatorių arba paspaudus tik paleidiklį. Šviečia 5 sekundes.

Mažėjant akumuliatoriaus galingumo likučiui, įsijungia vis mažiau LED.

Akumuliatoriaus galingumo likučiui nebesiekiant 6 %, ima mirksėti vienas LED.

### AKUMULIATORIAUS KLAIDŲ INDIKACIJOS

Aptikus akumuliatoriaus klaidą, LED (C) vietoj galingumo likučio rodo toliau pateiktas indikacijas ir įrankis neveikia. (1 pav.)

Akumuliatoriaus klaidų indikacijos		
Klaidos tipas	Akumuliatoriaus indikatorius (1.C pav.)	Sprendimas
Akumuliatoriaus įtampa pernelyg žema.	Vienas LED mirksi 10 sekundžių.	Netrukus reikės akumuliatorių įkrauti.
Akumuliatorius per šiltas.	Visi LED mirksi 10 sekundžių.	Prieš naudodami leiskite akumuliatoriui pasiekti įprastą temperatūrą.
Akumuliatorius neatpažintas.	Du LED mirksi 10 sekundžių.	Naudokite skyriuje „Techninės specifikacijos“ rekomenduojamą akumuliatorių.

Akumuliatoriaus informacija	
Akumuliatoriaus tipas	Apyt. darbo laikas (min.)
2.5 Ah	150
4.0 Ah	270
6.0 Ah	480

### FUNKCIJOS

1.A. Antgalis

1.B. Maitinimo jungiklis

1.C. Baterijos galingumo indikatorius

2.D. LED indikatorius

2.E. Klijų tiktuvais

2.F. Klijų kiekio reguliatorius

LED indikatorius (Fig 2.D.)		
Maitinimo jungiklis	Žalias LED	Paaiškinimas
OFF	ĮSJUNGTA	Maitinimas išjungtas
ON	Mirksi	Kaista
ON	IJUNGTA	Galima naudoti

### NAUDOJIMO INSTRUKCIJOS

- Įsitikinkite, kad baterija įkrauta ir prijungta prie klijų pistoleto.
  - Ijunkite maitinimo jungiklį.
  - Leiskite įrankiui kaisti, kol nustos mirksėti žalias LED indikatorius (apie 3–4 minutes).
  - Įrankio galinėje pusėje įstatykite klijų lazdelę (2.E pav.).
  - Pistoletui visiškai įkaitus, lėtai paspauskite gaiduką, kol ištirpusi medžiaga pradės tekėti iš purkštuko. Atleiskite gaiduką, kad klijai nustotų tekėti.
  - Ištirpusių klijų srovės stiprumą ir tekėjimo greitį nustatykite naudodami klijų kiekio reguliatorių ir paleidiklį (2.F pav.).
  - Keičiant antgalį, klijų pistoletas turėtų būti šiltas, bet išjungtas. Nusukite antgalį mūvėdami pirštines.
  - Kad klijų pistoletas neužsikimštų, iš tiekimo mechanizmo ir lydymo kameros išvalykite purvą ir atliekas.
  - Nenaudojamas klijų lazdeles laikykite švariai
  - Netraukite klijų lazdelės iš pistoleto. Galite sugadinti arba susilpninti tiekimo mechanizmą. Jei reikia pakeisti į kito tipo klijas, nupjaukite išsikūšusį galą ir išstumkite likutį naudodami naują klijų lazdelę.
  - Neguldykite įkaitusio pistoleto ant šono. Įkaitusį pistoletą laikykite vertikaloje padėtyje, metaliniame stovė arba ant darbatalio, žemyn nukreiptu purkštuku.
  - Jeigu išsilydę klijai teka per lydymo kameros angą ir trūkdo tiekimo mechanizmui, palikite pistoletą atvėsti ir atsargiai pašalinkite trukdančius kljus.
  - Naudokite tik „Rapid“ rekomenduojamus kljus.
  - Baigę darbą, išjunkite maitinimo jungiklį.
- Bet kokių atveju niekada:**
- Stipriai nespauskite gaiduko, kol įrankis neįkaitęs iki darbinės temperatūros.
  - Stipriai nespauskite klijų lazdelės, nebandykite jos P63 ištraukti per galą.
  - Pataisykite klijų pistoletą; visus klijų pistoleto taisymo darbus turi atlikti gamintojas arba kiti „Rapid“ paskirti darbuotojai.

### PRIEŽIŪRA

- Atjunkite akumuliatorių prieš atlikdami techninės priežiūros darbus.
- Saugokite įrankį, ypač klijų išleidimo angą, nuo dulkių ir nešvarumų.
- Įrankį nuvalykite sausa arba drėgna šluoste. NIEKADA nenaudokite tirpiklių.
- NENAUDOKITE jokių alyvų ar tepalų dalimis



sutepti.

5. Istitīkīte, ar jrankīs nēra pazeīstas.



### ĪSPĒJIMAS!

**NEKEISKITE** šio jrankio dalių ar jo priedų. Tai gali būti susižalojimo priežastimi.

Jei maitinimo laidas apgadintas, jį turi pakeisti gamintojas, jo techninės priežiūros atstovas ar panašios kvalifikacijos asmenys, kad nekiltų pavojaus.

### GARANTIJA

#### Garantija ir garantinis taisymas

Garantijos laikotarpis: šiam gaminiui suteikiama 2 metų garantija nuo įsigijimo datos (kaip įrodymas pateikiamas originalus pradavimo kvitas).

Garantijos sąlygos: privaloma laikytis visų šiame dokumente nurodytų sąlygų.

Garantinis taisymas: „Rapid“ garantinio aptarnavimo tarnyba yra vienintelė, patvirtinta atlikti šio jrankio garantinį remontą.

Jei pateikiate pretenziją pagal garantijos sąlygas:

- 1 Gražinkite gaminį originalioje pakuotėje į parduotuvę arba sandėlį, iš kurio jį gavote.
- 2 Kartu su gražinamu produktu pateikite originalų kvitą su nurodyta data.

Bet koks bet kurios sąlygos pažeidimas suteikia teisę RAPID panaikinti gamintojo garantiją.

### AKUMULIATORIAUS IŠMETIMAS

Išseiktos baterijas reikia išimti iš prietaiso ir saugiai pašalinti.

Akumuliatorių negalima išmesti į buitines atliekas, nes juose gali būti toksiškų sunkiųjų metalų. Todėl yra taikomos teisinės nuostatos dėl pavojingų atliekų tvarkymo.

Dėl to panaudotus akumuliatorius reikia atiduoti į vietinį atliekų surinkimo punktą.



2012/19/EU

**Elektros ir elektroninės įrangos (EE) atliekos**

Elektros ir elektroniuose prietaisuose yra medžiagų ir medžiagų, kurios gali pakenkti žmogui sveikatai ir aplinkai.

Šis simbolis ant prietaiso, jo priedų ar įpakavimo reiškia, kad prietaiso negalima laikyti nerūšiuojamomis buitinėmis atliekomis, jį būtina perdirbti atskirai! Atiduokite šį prietaisą elektros ir elektroninės įrangos perdirbimo surinkimo taške ES ar kitose Europos šalyse, turinčiose atskiras elektros ir elektroninės įrangos atliekų surinkimo sistemas. Tinkamai išmesdami šį prietaisą padedate išvengti žalos aplinkai ir visuomenės sveikatai, kurią galėtų sukelti netinkamas elgesys su prietaiso atliekomis. Medžiagų perdirbimas prisideda prie gamtos išteklių tausojimo.

## BGX500

Sąkotnėjo lietošanas norādījumu tulkojums

LV

### VISPĀRĒJI ELEKTROINSTRUMENTU DROŠĪBAS BRĪDINĀJUMI



**UZMANĪBU!** Rūpīgi izlasiet visus drošības noteikumus.



Visu turpmāk sniegto norādījumu neievērošana var izraisīt aizdegšanos un būt par cēloni elektriskajam triecienam, ugunsgrēkam un/vai nopietnam savainojumam.

Pēc izlasīšanas saglabājiet šos noteikumus turpmākai izmantošanai. Turpmākajā izklāstā lietotais apzīmējums “elektroinstrumenti” attiecas gan uz tīklu elektroinstrumentiem (ar elektrokabeļi), gan arī uz akumulatora elektroinstrumentiem (bez elektrokabeļa).

#### 1) DROŠĪBA DARBA VIETĀ

- a) Sekojiet, lai darba vieta būtu tīra un labi apgaismota. Uz nekārtīgiem darbgaldiem vai slīktā apgaismojumā var viegli notikt nelaimes gadījums.
- b) Nelietojiet elektroinstrumentus eksplozīvā vidē, piemēram, uzliesmojošu šķidrumu, gāzu vai putekļu tuvumā. Darba laikā instruments nedaudz dzirksteļo, un tas var izsaukt viegli degošu putekļu vai tvaiku aizdegšanos.
- c) Lietojot elektroinstrumentu, neļaujiet nepiederošām personām, bērniem un apmeklētājiem tuvu ties darba vietai. Citu personu klātbūtne var novērst uzmanību, un tā rezultātā jūs varat zaudēt kontroli pār instrumentu.

#### 2) ELEKTRODROŠĪBA

- a) Nelietojiet elektroinstrumentu

lietus laikā, neturiet to mitrumā. Mitrumam iekļūstot instrumentā, pieaug risks saņemt elektrisko triecienu.

### 3) PERSONISKĀ DROŠĪBA

- a) Darba laikā saglabāriet paškontroli un rīkojieties saskaņā ar veselo saprātu. Pārtrauciet darbu, ja jūtaties noguris vai atrodaties alkohola, narkotiku vai medikamentu izraisītā reibumā. Strādājot ar elektroinstrumentu, pat viens neuzmanības mirklis var būt par cēloni nopietnam savainojumam.
- b) Izmantojiet individuālos darba aizsardzības līdzekļus. Darba laikā vienmēr nēsāriet aizsargbrilles. Individuālo darba aizsardzības līdzekļu (putekļu maskas, neslidošu apavu un aizsargķiveres vai ausu aizsargu) pielietošana atbilstoši elektroinstrumenta tipam un veicamā darba raksturam ļauj izvairīties no savainojumiem.
- c) Nepieļaujiet elektroinstrumenta patvaļīgu ieslēgšanos. Pirms instrumenta pieslēgšanas barošanas avotam un/vai akumulatoram, kā arī paņemot vai nesot instrumentu, pārliedzinieties, ka tas ir izslēgts. Pārnesot elektroinstrumentu, ja pirksts atrodas uz ieslēdzēja, kā arī pievienojot to elektrobarošanas avotam laikā, kad elektroinstrumenti ir ieslēgti, var viegli notikt nelaimes gadījums.
- d) Strādājot ar elektroinstrumentu, ieturiet stingru stāju. Darba laikā vienmēr saglabāriet līdzsvaru un centieties nepaslidēt. Tas atvieglos instrumenta vadību nepare-

dzētās situācijās.

- e) Izvēlieties darbam piemērotu apģērbu. Darba laikā nenēsāriet brīvi plandošas drēbes vai rotaslietas. Netuviniet matus, apģērbu un aizsargcimdus instrumenta kustīgajām daļām. Vaļīgas drēbes, rotaslietas un gari mati var iekerties instrumenta kustīgajās daļās.
- f) Bieža instrumentu izmantošana un līdz ar to iegūtās zināšanas par instrumentiem nedrīkst kļūt par iemeslu bezrūpībai un instrumenta drošības principu ignorēšanai. Nevērīga rīcība var izraisīt smagas traumas vienā acumirklī.

### 4) ELEKTROINSTRUMENTU LIETOŠANA UN APKOPE

- a) Nepārslodojiet elektroinstrumentu. Katram darbam izvēlieties piemērotu instrumentu. Elektroinstrumenti darbosies labāk un drošāk pie nominālās slodzes.
- b) Nelietojiet elektroinstrumentu, ja ir bojāts tā ieslēdzējs. Elektroinstrumenti, ko nevar ieslēgt un izslēgt, ir bīstami lietošanai, un to nepieciešams remontēt.
- c) Pirms elektroinstrumenta regulēšanas, papildaprīkojuma nomaiņas vai tā novietošanas glabāšanai atvienojiet to no barošanas avota un/vai akumulatora. Šādi iespējams mazināt elektroinstrumenta nejaušas ieslēgšanās risku.
- d) Elektroinstrumentu, kas netiek darbināts, uzglabāriet vietā, kur tas nav sasniedzams bērniem un personām, kuras neprot rīkoties ar instrumentu vai kuras nav izlasījušas tā lietošanas norādījumus. Ja elektroinstrumentu lieto

nekompetentas personas, tas var apdraudēt cilvēku veselību.

- e) Nodrošiniet elektroinstrumentu un piederumu apkopi. Pārbauddiet, vai kustīgās detaļas nav nobīdījušās vai iestrēgušas, vai detaļas nav sabojātas un vai nav nekādu citu problēmu, kas varētu ietekmēt elektroinstrumenta izmantošanu. Bojājumu gadījumā elektroinstrumentu pirms izmantošanas ir nepieciešams saremontēt. Daudzi nelaimes gadījumi notiek tāpēc, ka elektroinstrumenti pirms lietošanas nav pienācīgi apkopti.”
  - f) Lietojiet vienīgi tādas elektroinstrumentus, papildpiederumus, darbinstrumentus utt., kas paredzēti attiecīgajam pielietojuma veidam. Turklāt jāņem vērā arī konkrētie darba apstākļi un pielietojuma īpatnības. Elektroinstrumentu lietošana citiem mērķiem, nekā to ir paredzējusi ražotāji, ir bīstama un var izraisīt neparedzamas sekas.
  - g) Rokturiem un satveramām virsmām jābūt sausām un tīrām, uz tām nedrīkst būt eļļa un taukvielas. Slideni rokturi un satveramās virsmas novērš drošu instrumenta turēšanu un kontroli negaidītās situācijās.
- 5) SAUDZĪGA APIEŠANĀS UN DARBS AR AKUMULATORA ELEKTROINSTRUMENTIEM**
- a) Ievērojiet bateriju ražotāja norādījumus.
  - b) Lietojiet tikai tālāk sadaļā “Tehniskās specifikācijas” ieteikto veidu akumulatorus.
  - c) Neatveriet akumulatoru.
  - d) Uzmaniet, lai neizveidotos īssavienojums ar baterijām.
  - e) Nemetiet baterijas ugunī.
  - f) Neatstājiet ierīcē izlietotas baterijas. Tās var rūsēt, izraisot veselībai un ierīcei kaitīgu ķīmiskāliju izdalīšanos.
  - g) Ja ierīce ilgāku laiku netiek lietota, izņemiet no tās baterijas, lai novērstu noplūdi.
- 6) LĀDĒTĀJA RĪKA LIETOŠANA UN APKOPE**
- a) Lietojiet tikai tālāk sadaļā “Tehniskās specifikācijas” ieteikto veidu lādētājus.
  - b) Uzlādējiet vienīgi Bosch litija-jonu akumulatorus ar ietilpību no 1,5 Ah (sastāvošus no 4 akumulatora elementiem). Akumulatora spriegumam jāatbilst uzlādes ierīces nodrošinātajam uzlādes spriegumam. Nemēģiniet uzlādēt atkārtoti neuzlādējamas baterijas. Tas var izraisīt aizdegšanos vai sprādzienu.
  - c) Sargājiet lādētāju no netīrumiem un mitruma.
  - d) Ik reizi pirms lietošanas pārbaudiet uzlādes ierīci, kabeli un kontaktspraudni. Atklājot bojājumus, pārtrauciet uzlādes ierīces lietošanu, līdz bojājumi tiek novērsti. Neatveriet uzlādes ierīci saviem spēkiem, bet nodrošiniet, lai tās remontu veiktu kvalificēts speciālists, nomainot izmantojot oriģinālās rezerves daļas. Lietojot bojātu uzlādes ierīci, elektrokabeli un kontaktdakšu, pieaug elektriskā trieciena saņemšanas risks.
  - e) Nedarbiniet uzlādes ierīci, ja tā atrodas uz viegli degoša ma-

teriāla (piemēram, uz papīra, auduma u.c.) vai ugunsnedrošos apstākļos. Uzlādes laikā uzlādes ierīces izdalītais siltums var radīt aizdegšanās briesmas.

- f) Lādējamais akumulators pirms lādēšanas no ierīces ir jāizņem.

## 7) APKALPOŠANA

- a) Nodrošiniet, lai elektroinstrumenta remontu veiktu kvalificēts personāls, nomainot tikai oriģinālās rezerves daļas un piederumus. Tikai tā ir iespējams nodrošināt elektroinstrumenta ilgstošu un nevainojamu darbību bez atteicēm.
- b) Nekādā gadījumā neveiciet bojātu akumulatoru apkalpošanu. Akumulatoru apkalpošanu drīkst veikt tikai ražotājs vai tā pilnvaroti servisa speciālisti.

## LĪMES PISTOLES BRĪDINĀJUMI PAR DROŠĪBU



**BRĪDINĀJUMS:** Kad instruments netiek izmantots, tam jābūt ieliktam tā turētājā.

1. Šo ierīci drīkst izmantot bērni no 8 gadu vecuma un personas ar ierobežotām fiziskām, garīgām spējām, maņu orgānu traucējumiem vai bez pieredzes un zināšanām, ja šīs personas tiek uzraudzītas vai ir informētas par ierīces drošu lietošanu un izprot ar to saistīto bīstamību. Bērni nedrīkst rotaļāties ar ierīci. Bērni nedrīkst veikt tīrīšanu un apkopi bez uzraudzības.
2. Neievietojiet ierīcē nekādus priekšmetus; tajā drīkst ievietot tikai Ø12mm diametra Rapid līmes stienīšus.

3. Nemēģiniet izņemt jau ievietotu līmes stienīti.
4. Lietošanas laikā šī ierīce var ievērojami sakarst. Tas ir normāli un nenozīmē, ka būtu radusies problēma.
5. Karstas virsmas: ierīces sprauslas un līmes temperatūra var sasniegt aptuveni 190 °C. Nepieskarieties karstajai sprauslai vai karstajai līmei. Nepieļaujiet saskari ar ādu. Ja gūstat apdegumu, nekavējoties iemērciet apdegušo vietu aukstā ūdenī. Nemēģiniet patstāvīgi noņemt lielu daudzumu līmes; lūdziet palīdzību ārstam.
6. Daži materiāli ir jutīgi pret karstumu, un karstā sprausla vai pat karstā līme var tos sabojāt. Ja iespējams, vispirms izmēģiniet ierīces lietošanu uz materiāla gabaliņa vai arī remontējamā objekta daļā, kas nav redzama.
7. Kad esat beidzis lietot ierīci, izslēdziet slēdzi un pagaidiet, līdz tā ir atdzisusi. Nekad nemērciet līmes pistoli ūdenī vai citos šķidrumos, lai paātrinātu dzesēšanas procesu. Vienkārši ļaujiet tai atdzist. Līmes pistole jāuzglabā slēgtā, sausā un drošā vietā (instrumentu kaste, atvilktnē, skapis utt.).
8. Neatstājiet līmes pistoli bez uzraudzības, kamēr tā ir ieslēgta. Sargājiet līmes pistoli no karstuma, t.i., pret nepārtrauktu saules gaismu, uguni, ūdeni un mitrumu. Pastāv sprādziena risks.

### TEHNISKĀS SPECIFIKĀCIJAS

Rīka svars (bez palīgierīcēm)	380 g
Izmēri (bez palīgierīcēm)	193 x 57 x 231 L*W*H (mm)
Spriegums	18 V

Temperatūra	pašregulēta
Līmes stienīši	Rapid Ø12mm
Uzslīdīšanas laiks apm.	3 – 4 min
Ieteicamais akumulatora tips	Power for all 2.5 Ah, 4.0 Ah, 6.0 Ah
Ieteicamais lādētāja tips	Power for all AL1810CV, AL1830CV, AL18V-20
	Pielaujamā apkārtnējā temperatūra
uzlādes laikā	0 to +35°C
lietošanas laikā	-20 to +50°C
uzglabāšanas laikā	-20 to +50°C

## Akumulatora uzlāde

Piezīme. Akumulators tiek piegādāts daļēji uzlādētā stāvoklī. Lai akumulators spētu nodrošināt pilnu jaudu, pirms elektroinstrumenta pirmās lietošanas pilnīgi uzlādējiet akumulatoru, pievienojot to uzlādes ierīcei. Litija-jonu akumulatoru var uzlādēt jebkurā laikā, nebaudoties samazināt tā kalpošanas ilgumu. Akumulatoram nekaitē arī pārtraukums uzlādes procesā.

Litija-jonu akumulatorā ir pielietota elektroniskā elementu aizsardzība („Electronic Cell Protection [ECP]”), kas to pasargā no dziļās izlādes. Ja akumulators ir izlādējies, īpaša aizsardzības sistēma izslēdz elektroinstrumentu; šādā gadījumā darbinstruments pārtrauc griezties.

Ja elektroinstrumenti ir automātiski izslēdzies, nemēģiniet to no jauna ieslēgt, nospiežot ieslēdzēju. Šādas rīcības dēļ var tikt bojāts akumulators.

Ievērojiet norādījumus par atbrīvošanos no nolietotajiem izstrādājumiem.

## Akumulatora izņemšana

Lai izņemtu akumulatoru, nospiediet atbrīvošanas taustiņu un izvelciet akumulatoru no elektroinstrumenta. Nelietojiet šim nolūkam pārāk lielu spēku.

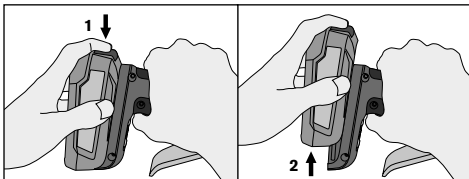

## ATLIKUŠAIS AKUMULATORA UZLĀDES LĪMENIS

Šis rādījums (C) sastāv no četrām sarkanām LED lampiņām, kas norāda atlikušo ievietotā akumulatora uzlādes līmeni. (1. attēls)

Rādījums tiek ieslēgts, tiklīdz akumulators tiek ievietots instrumentā vai arī tiek nospiests sprūds. Paliek ieslēgts uz 5 sekundēm.

Kad samazinās atlikušais akumulatora uzlādes līmenis, paliek ieslēgts mazāks skaits LED lampiņu. Kad atlikušais akumulatora uzlādes līmenis ir zemāks par 6%, sāk mirgot viena LED lampiņa.

## AKUMULATORA KĻŪDU RĀDĪJUMI

Ja akumulatorā tiek konstatēta kļūda, LED (C) atlikušā akumulatora uzlādes līmeņa vietā attēlo tālāk norādītos rādījumus, un instrumentu izmantot nav iespējams. (1. attēls)

Akumulatora kļūdu rādījumi		
Kļūdas tips	Akumulatora indikators (1.C attēls)	Risinājums
Akumulatora spriegums ir kritiski zems	10 sekundes mirgo viena LED lampiņa 	Akumulators drīz būs jāuzlāde
Akumulators ir pārāk silts	10 sekundes mirgo visas LED lampiņas 	Pirms izmantošanas ļaujiet akumulatoram sasniegt normālu temperatūru
Akumulators nav atpazīts	10 sekundes mirgo divas LED lampiņas 	Izmantojiet sadalā "Tehniskā specifikācija" ieteikto akumulatoru

Akumulatora informācija	
Akumulatora veids	Aptuvenais darbības laiks (min)
2.5 Ah	150
4.0 Ah	270
6.0 Ah	480

## FUNKCIJAS

- 1.A. Sprausla
- 1.B. Barošanas slēdzis
- 1.C. Baterijas jaudas indikators
- 2.D. LED indikators
- 2.E. Līmes padēvējs
- 2.F. Trieciena regulators

LED indikators (Fig 2.D.)		
Barošanas slēdzis	Zaļa LED	Paskaidrojums
OFF	IZSLĒGTA	IZSLĒGT
ON	Mirgojoša	Uzkaršana
ON	IESLĒGTA	Gatavs lietošanai

## NORĀDĪJUMI PAR LIETOŠANU

1. Pārlicinieties, vai baterija ir uzlādēta un pievienota līmes pistolei.
2. Ieslēdziet jaudas slēdzi.
3. Ļaujiet instrumentam uzkarst, līdz zaļā LED gaisma beidz mirgot (apmēram 3–4 minūtes).
4. Ievietojiet līmes stieni ierīces aizmugurē (2.E attēls).
5. Kad pistole ir pilnībā sakarsusi, lēnām nospiediet mēlīti, līdz no sprauslas sāk plūst izkusušais materiāls. Atlaidiet mēlīti, lai apturētu līmes plūsmu.
6. Strādājiet ar triecienu regulatoru un mēlīti, lai pielāgotu izkusušās līmes izvadi un ātrumu (2.F attēls).
7. Lai nomainītu sprauslu, līmes pistolei jābūt nedaudz siltai, bet izslēgtai. Atskrūvējiet sprauslu, izmantojot cimdus.
8. Lai līmes pistolē neveidotos aizsprostojumi, gādājiet, lai padēves mehānismā un kausēšanas kamerā nenokļūtu putekļi un gruži.
9. Nelietotos līmes stienīšus glabājiet tīrā vietā.
10. Nemēģiniet izvilkēt līmes stieni no līmes pistoles aizmugures. Šādi var sabojāt padēves mehānismu vai pasliktināt tā darbību. Ja nepieciešams lietot cita veida līmi, nogrieziet izvērto stienīša galu un atlikušo līmi izvadiet caur ierīci, izmantojot jauno līmes stieni.
11. Sakarsušu līmes pistoli nenovietojiet uz sāniem.

Sakarsušu limes pistoli novietojiet stateniski uz metāla statīva vai darbgalda, sprauslai jābūt vērstai uz leju.

12. Ja izkususi līme ir iztecējusi no kausēšanas kameras ieejas un traucē padeves mehānisma darbībai, ļaujiet pistolei atdzist un uzmanīgi noņemiet lieko līmi.

13. Izmantojiet tikai Rapid norādītās līmes.

14. Kad darbs pabeigts, izslēdziet strāvas slēdzi.

#### NEKĀDĀ GADĪJUMĀ NEDRĪKST:

1. Spiest mēlīti, pirms ierīce ir sakarsusi līdz darba temperatūrai;
2. Stumt līmes stienīti pārāk stipri, kā arī mēģināt to izņemt no ierīces aizmugures.
3. Remontēt līmes pistoli pats, visi līmes pistoles remonta darbi jāveic ražotājam vai citam Rapid ieceltam personālam.

#### APKOPE

1. Izņemiet akumulatoru pirms apkopes veikšanas.
2. Nodrošiniet, lai instrumentā, it īpaši līmes izplūdes zonā, nebūtu putekļu un netīrumu.
3. Notīriet instrumentu ar sausu vai mitru drānu.
4. NEAPSTRĀDĀJIET daļas ar eļļu vai smērvielu.
5. Pārbaudiet, vai instruments nav sabojāts.



#### UZMANĪBU!

**NEPĀRVEIDOJIET** šī instrumenta daļas un nepievienojiet tam īpašas palīgierīces. Tas var izraisīt miesas bojājumus.

Ja ir bojāts elektrības vads, ražotājam, tā servisa centram vai līdzvērtīgi kvalificētai personai tas jānomaina, lai novērstu riskus.

#### GARANTĪJA

##### Garantija un garantijas remonts

Garantijas periods. Šim produktam tiek sniegta 2 gadu garantija kopš iegādes datuma (to apliecina oriģinālais iegādes dokuments).

Garantijas nosacījumi. Ir pilnībā jāievēro visi šajā dokumentā sniegtie norādījumi.

Garantijas remonts. Rapid pēcārdošanas serviss ir vienīgais apstiprinātais serviss, kas var veikt šīs ierīces garantijas remontu.

Lai iesniegtu garantijas prasību:

1. Produktu tā oriģinālajā iepakojumā nogādājiēt veikalā vai tirdzniecības vietā, kur to iegādājāties.
2. Produktam pievienojiet oriģinālo iegādes dokumentu, kurā norādīts iegādes datums.

Ja ir pārkāpts jebkurš no šiem nosacījumiem, RAPID var anulēt ražotāja garantiju.

#### BATERIJU UTILIZĀCIJA

Izlietotās baterijas ir jāizņem no ierīces un jāizmet tam paredzētā vietā.

Baterijas nedrīkst izmest kopā ar sadzīves atkritumiem, jo tās var saturēt toksiskus smagos metālus un uz tām attiecas bīstamos atkritumus regulējošie noteikumi.

Tādēļ baterijas jānodod vietējā bateriju nodošanas punktā.



2012/19/EU

**Elektrisko un elektronisko iekārtu atkritumi (EEIA)**

Elektriskās un elektroniskās ierīces satur materiālus un vielas, kurām var būt kaitīga ietekme uz cilvēku veselību un vidi. Ja uz ierīces, tās piederumiem vai iepakojuma redzams šāds simbols, tas nozīmē, ka ierīci nedrīkst izmest kopā ar nešķirotiem sadzīves atkritumiem, bet tā ir jānodod atsevišķi! Atbrīvojietes no ierīces vietās, kurās pārstrādei tiek pieņemti elektriskā un elektroniskā aprīkojuma atkritumi ES un citu Eiropas valstu teritorijā, kurās ieviestas atsevišķas sistēmas elektriskā un elektroniskā aprīkojuma atkritumu savākšanai. Atbrīvojoties no ierīces pienācīgi, jūs palīdzat novērst iespējamo apdraudējumu videi un sabiedrības veselībai, ko varētu radīt aprīkojuma atkritumu nepienācīga apstrāde. Materiālu pārstrāde palīdz saglabāt dabas resursus.

## BGX500

Překlad originálního návodu

CZ

### OBEČNĀ BEZPEČOSTNĪ UPOZORNĒNĪ PRO ELEKTRICKÉ NĀSTROJE



**UPOZORNĒNĪ!** Všechna varování a všechny pokyny si pečlivě přečtete.



Nedodržení veškerých pokynů uvedených níže může mít za následek úraz elektrickým proudem, vznik požáru anebo vážné poranění. Všechna upozornění a pokyny

uložte pro pozdější možné použití. Pojem „elektrický nástroj“ odkazuje ve varováních na elektricky napájený (kabelový) elektrický nástroj nebo akumulátorem napájený (bezdrátový) elektrický nástroj

#### 1) BEZPEČNOST PRACOVNÍHO MÍSTA

a) Pracovní místo udržujte v čistotě a dobře osvětlené. Nepořádek nebo špatně osvětlená místa mohou způsobit nehody.

- b) Nástroj nepoužívejte ve výbušných prostředích, například v prostředích s přítomností hořlavých kapalin, plynů nebo prachu. Elektrické nástroje vytvářejí jiskry, díky kterým se prach nebo výpary mohou vznítit.
- c) Okolo stojící osoby, děti a návštěvníky udržujte při použití nástroje mimo pracovní místo. Při rozptýlení můžete ztratit nad přístrojem kontrolu.

## 2) ELEKTRICKÁ BEZPEČNOST

- a) Chraňte elektrický nástroj před deštěm a vlhkem. Vniknutí vody do elektrického nástroje zvyšuje riziko úrazu elektrickým proudem.

## 3) BEZPEČNOST OSOB

- a) Budte opatrní, dávejte pozor na to, co děláte, a při používání nástroje používejte zdravý rozum. Elektrický nástroj nepoužívejte, když jste unaveni nebo pod vlivem drog, alkoholu nebo léků. Chvilu nepozornosti během provozu nástroje může mít za následek vážné poranění.
- b) Používejte osobní ochranné prostředky. Vždy noste ochranné brýle. Ochranné prostředky, jako jsou maska proti prachu, bezpečnostní obuv s protiskluzovou podrážkou, přilba nebo ochranná sluchátka použitá za náležitých podmínek, snižují riziko poranění.
- c) Zabraňte neúmyslnému uvedení do provozu. Před připojením zdroje napájení nebo akumulátoru, zvednutím nebo přenášením stroje se ujistěte, že vypínač je ve vypnuté poloze. Nošení nástroje s prstem na vy-

pínači nebo zapojení nástroje se zapnutým vypínačem může vést ke vzniku úrazu.

- d) Příliš se nepředklánějte. Používejte vhodnou obuv a za všech okolností udržujte rovnováhu. V nečekaných situacích vám umožní zajistit si lepší kontrolu nad nástrojem.
- e) Noste vhodný oděv. Nenoste volný oděv nebo šperky. Vlasy, oděv a rukavice udržujte z dosahu pohybujících se součástí. Volný oděv, šperky nebo dlouhé vlasy se do pohybujících se součástí mohou zachytit.
- f) Časté používání a obeznamenost s přístrojem může přinést pocit sebejistoty a zanedbání bezpečnostních zásad. Nepozornost však může přinést problém nebo zranění během okamžiku.

## 4) POUŽÍVÁNÍ ELEKTRICKÉHO NÁSTROJE A PÉČE O NĚJ

- a) Elektrický nástroj nepřepínejte. Pro dané použití používejte správný elektrický nástroj. Správný elektrický nástroj vykoná práci lépe a bezpečněji rychlostí, na kterou byl sestrojen.
- b) Elektrický nástroj nepoužívejte, pokud jej nelze zapnout a vypnout pomocí vypínače. Kterýkoli elektrický nástroj, jenž nelze ovládat vypínačem, je nebezpečný a je třeba jej opravit.
- c) Před prováděním jakýchkoli úprav, výměnou příslušenství nebo uložením nástroje vypojte zástrčku ze zdroje napájení anebo z nástroje vyjměte akumulátor. Taková preventivní bezpečnostní opatření snižují

riziko náhodného spuštění nástroje.

- d) Nečinný elektrický nástroj skladujte mimo dosah dětí a osobám, které s nástrojem nejsou obeznámeny nebo neznají tyto pokyny, znemožněte jeho používání. Elektrické nástroje jsou v rukách neproškolených uživatelů nebezpečné.
- e) Údržba přístroje a příslušenství. Zkontrolujte stav a pevnost pohyblivých dílů. Poškození dílů znemožní použití přístroje. Je-li přístroj nějak poškozen, musí být před používáním opraven. Mnoho problémů je způsobeno nedostatečně dobře udržovaným stavem přístroje.
- f) Elektrický nástroj, příslušenství a nasazovací adaptéry atd. používejte v souladu s těmito pokyny, přičemž dbejte na pracovní podmínky a prováděnou práci. Použití elektrického nástroje k jiné činnosti, než pro kterou je určen, může mít za následek vznik nebezpečné situace.
- g) Udržujte povrch lepícího pera čistý a suchý, zabraňte kontaktu s oleji nebo mastnotou. Kluzký a znečištěný povrch znesnadňuje bezpečnou práci a ovládání lepícího pera v neočekávaných situacích.

## 5) POUŽITÍ A PÉČE O AKUMULÁTOROVÉ NÁŘADÍ

- a) Dodržujte pokyny výrobce týkající se baterií.
- b) Používejte pouze typy baterií, které jsou doporučeny v níže uvedené části „Technické specifikace“.

- c) Neotvírejte akumulátor.
- d) Dávejte pozor, abyste nezkratovali baterie.
- e) Nevhazujte baterie do ohně.
- f) Neponechávejte v zařízení použité baterie. Může dojít k jejich korozi a úniku chemikálií, které mohou způsobit poškození vašeho zdraví i zařízení.
- g) Pokud zařízení delší dobu nepoužíváte, vyjměte z něj baterie. Zabráníte tak úniku chemikálií.

## 6) POUŽITÍ A PÉČE O NABÍJEČKU

- a) Používejte pouze typy nabíječek, které jsou doporučeny v níže uvedené části „Technické specifikace“.
- b) Nabíjejte pouze Bosch lithiové akumulátory s kapacitou 1,5 Ah (od 4 akumulátorových článků). Napětí akumulátoru musí odpovídat nabíjecímu napětí nabíječky. Nenabíjejte nenabíjecí akumulátory. Jinak hrozí nebezpečí požáru a výbuchu.
- c) Chraňte nabíječku před nečistotami a vlhkostí.
- d) Před každým použitím zkontrolujte nabíječku, kabel a zástrčku. Pokud zjistíte poškození, nabíječku nepoužívejte. Neotevírejte sami nabíječku a nechte ji opravit pouze kvalifikovanými odbornými pracovníky a pouze za použití originálních náhradních dílů. Poškozené nabíječky, kabely a zástrčky zvyšují riziko zásahu elektrickým proudem.
- e) Nabíječku nepoužívejte na snadno hořlavém podkladu (např. papíru, textilních), resp. v hořlavém prostředí. Protože se nabíječka



při provozu zahřívá, hrozí nebezpečí požáru.

- f) Akumulátory je třeba před nabíjením vyjmout z výrobku.

## 7) SERVIS

- a) Svůj elektrický nástroj nechejte opravit kvalifikovanou osobou používající pouze originální náhradní díly. Zajistíte tím zachování bezpečnosti svého nástroje.
- b) Nikdy neprovádějte servis poškozených akumulátorů. Servis akumulátorů by měl provádět pouze výrobce nebo autorizovaná opravna.

## BEZPEČNOSTNÍ POKYNY K TAVNÉ PISTOLI



**UPOZORNĚNÍ: Pokud nástroj nepoužíváte, musí být umístěn na svém stojanu.**

1. Tento přístroj nesmějí používat děti mladší 8 let a dále osoby, které mají omezené fyzické, smyslové nebo mentální schopnosti nebo osoby nezkušené, jestliže nemají dohled nebo nebyly dostatečně poučeny o bezpečném používání přístroje a neporozuměly případnému bezpečnostnímu riziku. Děti nesmí používat tento přístroj jako hračku. Čištění nebo uchovávání přístroje nesmí provádět děti bez dozoru dospělých.
2. Nikdy do přístroje nekládejte jiné předměty než tyčinky tavného lepidla Rapid Ø12mm.
3. Nikdy nevyjímejte tyčinku tavného lepidla, kterou jste již do přístroje vložili.
4. Je běžné, že se tento přístroj při používání zahřeje. Je to normální

a neznačí to žádný problém.

5. Horké plochy: tryska zařízení a lepidlo mohou dosáhnout teploty přibližně 190 °C. Nedotýkejte se zahřáté trysky ani horkého lepidla. Vyvarujte se kontaktu s pokožkou. Pokud se popálíte, ponořte spáleninu okamžitě do studené vody. Nikdy se nepokoušejte odstranit větší množství lepidla bez lékařské pomoci.
6. Některé materiály jsou citlivé na teplo a mohou být poškozeny horkou tryskou nebo horkým lepidlem. Bude-li to možné, otestujte lepidlo na kusu odpadového materiálu nebo na skryté části předmětu, který budete spravovat.
7. Po skončení práce se strojem vypněte vypínač a počkejte, až vychladne. Nikdy neponořujte lepicí pistoli do vody nebo jiných kapalin, aby se urychlil proces chlazení. Nechte jej vychladnout pouze na vzduchu. Lepicí pistole by měla být skladována na uzavřeném suchém a bezpečném místě (skříňka na nářadí, zásuvka, skříň atd.).
8. Nenechávejte lepicí pistoli bez dozoru, když je zapnutá. Lepicí pistoli chraňte před horkem, např. proti nepřetržitému slunečnímu záření, ohni, vodě a vlhkosti. Hrozí nebezpečí výbuchu.

## TECHNICKÁ SPECIFIKACE

Hmotnost nástroje (jen stroj)	380 g
Rozměry (jen stroj)	193 x 57 x 231 L*W*H (mm)
Napětí	18 V
Teplota	Ramoregulační
Tyčinky tavného lepidla	Rapid Ø12mm
Doba zahřívání cca	3 – 4 min

Doporučený typ baterie	Power for all 2,5 Ah, 4,0 Ah, 6,0 Ah
Doporučený typ nabíječky	Power for all AL1810CV, AL1830CV, AL18V-20
	Povolená teplota okolí
při nabíjení	0 to +35°C
při používání	-20 to +50°C
při skladování	-20 to +50°C

## Nabíjení akumulátoru

Upozornění: Akumulátor se expeduje částečně nabitý. Pro zaručení plného výkonu akumulátoru jej před prvním nasazením v nabíječce zcela nabijte.

Akumulátor Li-ion lze bez zkrácení životnosti kdykoli nabít. Přerušení procesu nabíjení nepoškoduje akumulátor.

Akumulátor Li-ion je díky „Electronic Cell Protection (ECP)“ chráněn proti hlubokému vybití. Při vybitém akumulátoru bude elektronářadí chráničem vypnuto: nasazený nástroj se už nebude pohybovat.

Po automatickém vypnutí elektronářadí už spínač dál nestlačujte. Akumulátor se může poškodit.

Dbejte upozornění k zpracování odpadu.

## Vyjmutí akumulátoru

Pro vyjmutí akumulátoru stiskněte odjišťovací tlačítko a akumulátor vytáhněte z elektronářadí. Nepoužívejte přítom násilí.

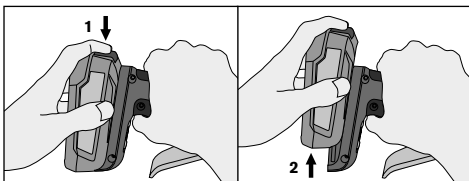

## KAPACITA BATERIE

Tato indikace (C) je tvořena čtyřmi červenými LED diodami, které ukazují zbytkovou kapacitu vložené baterie. (Obrázek 1)



Indikace se zapne po vložení baterie do nářadí nebo po stisknutí samotné spouště. Zůstane svítit 5 sekund.

S klesající zbytkovou kapacitou v baterii bude svítit stále méně LED diod.

Jakmile zbytková kapacita klesne pod 6 %, začne jedna LED dioda blikat.

## INDIKACE CHYB BATERIE

Pokud je zjištěna chyba v baterii, LED diody (C) budou místo zbytkové kapacity zobrazovat následující indikace a nářadí nebude fungovat. (Obrázek 1)

Indikace chyb baterie		
Typ chyby	Indikátor baterie (Obrázek 1.C)	Řešení
Napětí baterie je kriticky nízké	Jedna LED bliká po dobu 10 sekund	 Baterie bude brzy potřebovat nabít
Baterie je příliš horká	Všechny LED blikají po dobu 10 sekund	 Před použitím nechte baterii dosáhnout normální teploty
Baterie nebyla rozpoznána	Dvě LED diody blikají po dobu 10 sekund	 Použijte doporučenou baterii v části „Technická specifikace“

Informace o baterii	
Typ baterie	Přibližná provozní doba (min)
2,5 Ah	150
4,0 Ah	270
6,0 Ah	480

## VLASTNOSTI

- 1.A. Tryska
- 1.B. Vypínač
- 1.C. Indikátor kapacity baterie
- 2.D. LED indikátor
- 2.E. Podavač lepidla
- 2.F. Nastavování posuvu lepidla

ED indikátor (Fig 2.D.)		
Vypínač	Zelená LED světlo	Vysvětlení
OFF	Vypnuto	Vypnuto
ON	Bliká	Zahřívání
ON	Zapnuto	Připraveno k použití

## NÁVOD K OBSLUZE

1. Ujistěte se, že je baterie nabitá a připojená k lepicí pistoli.
  2. Zapněte spínač zapnutí/vypnutí.
  3. Nechejte přístroj zahřát, dokud zelená LED dioda nepřestane blikat (přibližně 3-4 minuty).
  4. Vložte lepicí tyčinku do zadní části stroje (obr. 2.E).
  5. Když je pistole zcela zahřátá, pomalu stiskněte spoušť, dokud z trysky nezačne vytékat roztavené lepidlo. Uvolněte spoušť pro zastavení vytékání lepidla.
  6. Pomocí seřizovače posuvu lepidla a spouště upravte výkon a rychlost roztaveného lepidla (obr. 2.F).
  7. Pro výměnu trysky by měla být lepicí pistole mírně teplá, ale vypnutá. Trysku odšroubujte pomocí rukavic.
  8. Abyste předešli ucpaní této tavné pistole, uchovávejte podávací mechanismus a tavnou komoru v čistotě a bez úlomků materiálu.
  9. Nepoužité tyčinky tavného lepidla skladujte v čistotě.
  10. Nevytahujte tyčinku tavného lepidla ze zadní části pistole. Podávací mechanismus by se mohl poškodit či narušit. Potřebujete-li vyměnit typ lepidla, odřízněte výcnivající konec tyčinky a její zbytek nechejte projet tavnou pistolí pomocí tyčinky s novým typem lepidla.
  11. Nepokládejte zahřátou tavnou pistolí na bok. Zahřátou pistolí udržujte ve svislé poloze, na kovovém stojanu nebo pracovním stole, s tryskou namířenou dolů.
  12. Pokud ze vstupu do tavné komory uniklo roztavené lepidlo a zasáhlo podávací mechanismus, nechejte pistolí vychladnout a jemně odstraňte vyteklé lepidlo.
  13. Nepoužívejte jiná lepidla, než která jsou doporučena společností Rapid
  14. Po dokončení vypněte hlavní vypínač.
- V každém případě byste nikdy neměli:**
1. Tlačit na spoušť, než se přístroj zahřeje na pro-

vozní teplotu

2. Tlačít na tyčinku lepidla, nikdy se nepokoušejte ji vyjmout ze zadní části přístroje.
3. Veškeré opravy lepicí pistole by měl provádět výrobce nebo jiný personál pověřený společností Rapid.

### ÚDRŽBA

1. Před jakoukoli údržbou vyjměte baterii
2. Přístroj, zvláště trysku lepidla, udržujte čisté a bez prachu.
3. Nástroj čistěte suchým nebo navlhčeným hadříkem. NIKDY nepoužívejte žádné rozpouštědlo.
4. Žádné součásti NEOLEJUJTE ani NEPROMAZÁVEJTE.
5. Ujistěte se, že nástroj není poškozen.



#### UPOZORNĚNÍ!

**NEVYMĚŇUJTE** na nástroji žádné díly, ani nepřipojujte zvláštní příslušenství. Může to vést ke vzniku poranění.

Pokud je napájecí kabel poškozen, musí být vyměněn výrobcem, jeho servisním zástupcem nebo podobně kvalifikovanými osobami, aby se předešlo nebezpečí.

### ZÁRUKA

#### Záruka a záruční opravy

Záruční doba: Na tento výrobek platí záruční doba 2 rok od data zakoupení (důkazem o zakoupení je doklad o zaplacení).

Záruční podmínky: Všechny body uvedené v tomto dokumentu musí být zcela splněny.

Záruční opravy: Poprodejní servis Rapid je jediným schváleným servisem, který může provádět záruční opravy tohoto přístroje.

V případě nárokování záruky:

1. Vraťte výrobek v originálním obalu do prodejny nebo obchodu, ve kterém jste jej zakoupili.
2. K zakoupenému výrobku přiložte originál dokladu o zaplacení s datem koupě.

Jakékoli porušení těchto pokynů zabrání plnění ze strany společnosti RAPID na základě záruky poskytované výrobcem.

### LIKVIDACE BATERIE

Vybité baterie musí být odstraněny z přístroje a bezpečně zlikvidovány

Baterie nelze likvidovat s běžným domácím odpadem, mohou obsahovat toxické těžké kovy a podléhají předpisům o nebezpečném odpadu.

Z tohoto důvodu zlikvidujte použité baterie v místním sběrném místě.



2012/19/EU

**Odpadní elektrická a elektronická zařízení (OEEZ)**

Elektrická a elektronická zařízení obsahují materiály a látky, které mohou mít škodlivé účinky na lidské zdraví a životní prostředí. Tento symbol na přístroji, příslušenství nebo balení značí, že s daným přístrojem nesmí být nakládáno jako s netříděným komunálním odpadem, ale je nutné jej likvidovat odděleně. V rámci EU a v ostatních evropských zemích, které provozují systémy na sběr elektrického a elektronického vybavení, odnesete přístroj k likvidaci do sběrného dvora určeného k recyklaci odpadových elektrických a elektronických zařízení. Řádnou likvidací přístroje pomáháte eliminovat možná rizika pro životní prostředí a veřejné zdraví, která jinak mohou vzniknout v důsledku nesprávného nakládání s odpadem. Recyklace materiálů přispívá k ochraně přírodních zdrojů.

## BGX500

Preklad originálneho návodu

SK

## VŠEOBECNÉ BEZPEČNOSTNÉ UPOZORNENIA PRE PRÁCU S ELEKTRICKÝM NÁRADÍM



**UPOZORNENIE!!** Prečítajte si všetky bezpečnostné upozornenia a všetky pokyny.



Nedodržanie všetkých pokynov uvedených v nasledujúcom texte môže mať za následok úraz elektrickým prúdom, vznik požiaru alebo vážne zranenie osôb.

Všetky upozornenia a pokyny si uschovajte na budúce použitie. Pojem „elektrické náradie“ používaný v upozorneniach sa vzťahuje na

ručné elektrické náradie napájané zo siete (s prívodnou šnúrou) alebo na ručné elektrické náradie napájané akumulátorovou batériou (bez prívodnej šnúry).

### 1) BEZPEČNOSŤ PRACOVNÉHO PRIESTORU

- a) Udržujte pracovný priestor v čistote a dobre osvetlený. Neporiadok na pracovisku a neosvetlené priestory môžu byť príčinou úrazov.
- b) Nepoužívajte elektrické náradie v prostredí s nebezpečenstvom výbuchu, kde sa nachádzajú

napríklad horľavé kvapaliny, plyny alebo prach. Elektrické náradie je zdrojom iskrenia, ktoré môže zapáliť prach alebo výpary.

- c) Pri používaní elektrického náradia zabráňte prístupu detí a ďalších osôb. V prípade odpútania vašej pozornosti môžete stratiť kontrolu nad náradím.

## 2) ELEKTRICKÁ BEZPEČNOSŤ

- a) Nevystavujte elektrické náradie dažďu alebo vlhkému prostrediu. Vniknutie vody do elektrického náradia zvyšuje riziko úrazu elektrickým prúdom.

## 3) BEZPEČNOSŤ OSÔB

- a) Budte pozorní, dávajte pozor na to, čo robíte a k práci s elektrickým náradím pristupujte rozumne. Nepoužívajte elektrické náradie, keď ste unavení alebo keď ste pod vplyvom drog, alkoholu alebo liekov. Chvilka nepozornosti pri práci s elektrickým náradím môže viesť k vážnemu zraneniu osôb.
- b) Používajte osobné ochranné pomôcky. Vždy noste ochranné okuliare. Ochranné prostriedky, ako je respirátor, bezpečnostná obuv s protišmykovou úpravou, pevná prilba alebo chrániče sluchu, používané v zodpovedajúcich podmienkach, znižujú riziko poranenia.
- c) Zabráňte náhodnému spusteniu. Pred pripojením k napájaniu alebo pred vložením batérie, zdvihnutím alebo prenášaním náradia sa uistite, že je spínač v polohe vypnuté. Prenášanie náradia s prstom na spínači alebo zapájanie vidlice elektrického náradia

so zapnutým spínačom môže viesť k nehodám.

- d) Pracujte len tam, kam bezpečne dosiahnete. Vždy udržiajte stabilný postoj a rovnováhu. To umožňuje lepšiu ovládateľnosť elektrického náradia v neočakávaných situáciách.
- e) Pri práci noste vhodný pracovný odev. Nenoste voľný odev ani šperky. Uchovávajte vlasy, odev a rukavice mimo dosahu pohybujúcich sa častí náradia. Pohybujúce sa časti náradia by mohli voľný odev, šperky alebo dlhé vlasy zachytiť.
- f) Nenadobudnite dojem, že častým používaním nástrojov môžete ignorovať bezpečnostné princípy, ktoré sa ich týkajú. Neopatrné konanie môže v zlomku sekundy spôsobiť závažné zranenia.

## 4) POUŽÍVANIE ELEKTRICKÉHO NÁRADIA A JEHO ÚDRŽBA

- a) Elektrické náradie nepreťažujte. Na svoju prácu používajte správne elektrické náradie. Správny typ elektrického náradia bude pracovať lepšie a bezpečnejšie v podmienkach, pre ktoré bol vyrobený.
- b) Nepoužívajte elektrické náradie, ak sa nedá spínačom zapnúť a vypnúť. Každé elektrické náradie, ktoré sa nedá ovládať spínačom, je nebezpečné a musí sa opraviť.
- c) Pred každým nastavením, výmenou príslušenstva alebo pred uložením elektrického náradia odpojte zástrčku zo zásuvky alebo batériu z elektrického náradia. Tieto preventívne bezpečnostné opatrenia znižujú riziko náhodné-

ho spustenia náradia.

- d) Uložte elektrické náradie mimo dosahu detí a nedovoľte osobám, ktoré nie sú oboznámené s elektrickým náradím alebo s týmito pokynmi, aby s náradím pracovali. Elektrické náradie je v rukách neškolených používateľov nebezpečné.
- e) O elektrické zariadenia a príslušenstvo sa starajte. Kontrolujte nesprávne nastavenie alebo spoje pohyblivých súčastí, poškodenie súčastí alebo akékoľvek iné stavy, ktoré by mohli mať vplyv na prevádzku elektrického náradia. V prípade poškodenia zariadenie dajte opraviť. Mnohé nehody sú spôsobené zlou údržbou zariadenia.
- f) Používajte elektrické náradie, príslušenstvo a rezné nástroje podľa týchto pokynov, so zreteľom na pracovné podmienky a prácu, ktorá sa má vykonať. Používanie ručného elektrického náradia na iné ako určené účely môže viesť k nebezpečným situáciám.
- g) Rukoväti a povrchy, za ktoré sa nástroje chytajú, čistite a odmasťujte. Klzké rukoväti a povrchy neumožňujú bezpečnú manipuláciu a riadenie nástrojov v neočakávaných situáciách.

## **5) STAROSTLIVÉ POUŽÍVANIE AKUMULÁTOROVÉHO NÁRADIA**

- a) Dodržiavajte pokyny výrobcu batérií.
- b) Používajte len typy batérií, ktoré sú odporúčané v nižšie uvedenej časti „Technické špecifikácie“.
- c) Akumulátor neotvárajte.

- d) Dajte pozor, aby ste neskratovali batérie.
- e) Nehádzte batérie do ohňa.
- f) Nenechávajte žiadne opotrebované batérie v zariadení. Mohli by korodovať a uvoľniť chemikálie škodlivé pre zdravie a pre zariadenie.
- g) Keď sa batérie nepoužívajú dlhý čas, vyberte ich zo zariadenia, aby nedošlo k úniku elektrolytu.

## **6) POUŽÍVANIE A STAROSTLIVOSŤ O NABÍJAČKU**

- a) Používajte len typy nabíjačiek, ktoré sú odporúčané v nižšie uvedenej časti „Technické špecifikácie“.
- b) Nabíjajte len Bosch lítiovo-iónové akumulátory s kapacitou 1,5 Ah (od 4 akumulátorových článkov). Napätie akumulátora sa musí zhodovať s nabíjacím napätím nabíjačky. Nenabíjajte batérie, ktoré nie určené na opakované nabíjanie. Inak hrozí nebezpečenstvo požiaru a výbuchu.
- c) Chráňte nabíjačku pred nečistotami a vlhkosťou.
- d) Pred každým použitím skontrolujte nabíjaciu jednotku, kábel a zástrčku. Ak zistíte poškodenie, nabíjačku nepoužívajte. Nabíjačku sami neotvárajte, dajte ju opraviť len kvalifikovanému personálu a len s použitím originálnych náhradných súčiastok. Poškodené nabíjačky, káble a zástrčky zvyšujú riziko zásahu elektrickým prúdom.
- e) Nabíjačku neprevádzkujte na veľmi horľavom podklade (napr. papier, textilie a pod.), príp. v

horľavom prostredí. Z dôvodu tepla, ktoré vzniká pri nabíjaní, hrozí nebezpečenstvo požiaru.

- f) Nabíjateľné akumulátory je potrebné pred nabíjaním vybrať zo zariadenia.

## 7) SERVIS

- a) Elektrické náradie zverte do opravy len kvalifi kovanému personálu a používajte len originálne náhradné súčiastky. Tým sa zabezpečí zachovanie bezpečnosti ručného elektrického náradia.
- b) Nikdy neopravujte poškodené akumulátory. Akumulátory môže opravovať len výrobca alebo autorizovaný servis.

## BEZPEČNOSTNÉ POKYNY K TAVNÉ PÍSTOLI



**UPOZORNENIE:** Keď sa tento nástroj nepoužíva, musí byť umiestnený na

svojom podstavci.

1. Tento zariadenie môžu používať deti vo veku od 8 rokov a viac a osoby so zníženými fyzickými, zmyslovými a duševnými schopnosťami, alebo nedostatkom skúseností a vedomostí, ak boli pod dohľadom, alebo inštrukciou o používaní spotrebiča a rozumeli nebezpečenstvám o používaní prístroja. Deti sa nesmú hrať so zariadením. Čistenie a údržbu používateľov nesmú robiť deti bez dozoru.
2. Do prístroja nikdy nekladajte iné predmety ako lepiace tyčinky Rapid Ø12mm.
3. Nikdy nevyberajte lepiacu tyčinku, ktorú ste už vložili.
4. Tento prístroj sa bežne počas používania pomerne dosť zahre-

je. Je to normálne a nie je to znak žiadneho problému.

5. Horúce plochy: tryska prístroja a lepidlo môžu dosiahnuť teplotu až cca 190 °C. Nedotýkajte sa nahriatej trysky ani horúceho lepidla. Vyhybajte sa akémukoľvek kontaktu s pokožkou. Ak sa popálite, popálené miesto vložte okamžite do chladnej vody. Nikdy sa nepokúšajte odstrániť veľké množstvo lepidla bez lekárskej pomoci.
6. Niektoré materiály sú citlivé na teplo a môžu byť poškodené horúcou tryskou alebo dokonca horúcim lepidlom. Vždy, keď je to možné, použite na skúšku kúsok odpadu z daného materiálu alebo skrytú časť opravovaného predmetu.
7. Po dokončení práce so strojom vypnite vypínač a počkajte, kým nevychladne. Lepiacu pištoľ nikdy neponárajte do vody alebo iných tekutín, aby sa urýchlil proces ochladzovania. Nechajte ho vychladnúť iba na vzduchu. Lepiaca pištoľ by sa mala skladovať na uzavretom suchom a bezpečnom mieste (skrinka na náradie, zásuvka, skriňa atď.).
8. Do not leave the glue gun unattended while it is switched on. Protect the glue gun against heat, e.g. against continuous sunlight, fire, water, and moisture. There is a risk of explosion.

## TECHNICKÉ ŠPECIFIKÁCIE

Hmotnosť nástroja (len stroj)	380 g
Rozmery (len stroj)	193 x 57 x 231 L*W*H (mm)
napätie	18 V
Teplota	Samoregulačné
Lepiace tyčinky	Rapid Ø12mm
Doba zahrievania cca	3 – 4 min

Odporúčany typ batérie	Power for all 2.5 Ah, 4.0 Ah, 6.0 Ah
Odporúčany typ nabíjačky	Power for all AL1810CV, AL1830CV, AL18V-20
	Povolená teplota okolia
pri nabíjaní	0 to +35°C
pri používaní	-20 to +50°C
pri skladovaní	-20 to +50°C

## Nabíjanie akumulátorov

Upozornenie: Akumulátor sa dodáva v čiastočne nabitom stave. Aby ste zaručili plný výkon akumulátora, pred prvým použitím akumulátor v nabíjačke úplne nabite.

Lítiové-iónové akumulátory možno kedykoľvek dobíjať bez toho, aby to negatívne ovplyvnilo ich životnosť. Prerušenie nabíjania takýto akumulátor nepoškodzuje. Lítiové-iónový akumulátor je chránený proti hlbokému vybitiu pomocou elektronickej ochrany článku „Electronic Cell Protection (ECP)“. Keď je akumulátor vybitý, elektrické náradie sa pomocou ochranného obvodu vypne: Pracovný nástroj sa už nepohybuje. Po automatickom vypnutí ručného elektrického náradia už viac vypínač nestláčajte. Akumulátor by sa mohol poškodiť.

Dodržiavajte pokyny na likvidáciu.

## Vyberanie akumulátora

Na vybratie akumulátora stlačte odistovacie tlačidlo a akumulátor vytiahnite z elektrického náradia. Nepoužívajte pritom neprimeranú silu.

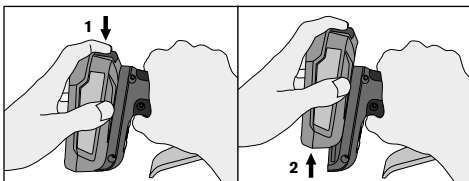

## KAPACITA BATÉRIE

Táto indikácia (C) je tvorená štyrmi červenými LED diódami, ktoré ukazujú zvyškovú kapacitu vloženéj batérie. (Obrázok 1)



Indikácia sa zapne po vložení batérie do náradia alebo po stlačení samotnej spúšte. Zostane svietiť 5 sekúnd.

S klesajúcou zvyškovou kapacitou v batérii bude svietiť stále menej LED diód.

Akonáhle zvyšková kapacita klesne pod 6 %, začne jedna LED dióda blikať.

## INDIKÁCIA CHYB BATÉRIE

Pokiaľ je zistená chyba v batérii, LED diódy (C) budú namiesto zvyškovej kapacity zobrazovať nasledujúce indikácie a náradie nebude fungovať. (Obrázok 1)

Indikácia chyb batérie		
Typ chyby	Indikátor batérie (Obrázok 1.C)	Riešenie
Napätie batérie je kriticky nízke	Jedna LED blikať po dobu 10 sekúnd	 Batéria bude čoskoro potrebovať nabitie
Batéria je príliš horúca	Všetky LED blikajú po dobu 10 sekúnd	 Pred použitím nechajte batériu dosiahnuť normálnu teplotu

Batéria nebola rozpoznaná	Dve LED diódy blikajú po dobu 10 sekúnd		Použite odporúčanú batériu v časti „Technická špecifikácia“
---------------------------	---	---	---

Informácie o batérii	
Typ batérie	Približná prevádzková doba (min)
2.5 Ah	150
4.0 Ah	270
6.0 Ah	480

## FUNKCIE

- 1.A. Dýza
- 1.B. Vypínač
- 1.C. Indikátor kapacity batérie
- 2.D. LED indikátor
- 2.E. Podávač lepidla
- 2.F. Nastavovanie posuvu lepidla

LED indikátor (Fig 2.D.)		
Vypínač	Zelené LED svetlo	Vysvetlenie
OFF	Vypnuté	Vypnuté
ON	Bliká	Zahrievanie
ON	Zapnuté	Prípravené na použitie

## NÁVOD NA POUŽITIE

1. Uistite sa, že je batéria nabitá a pripojená k lepiacej pištoľi.
2. Zapnite hlavný vypínač.
3. Prístroj nechajte zahriať, kým zelená LED dióda prestane blikať (približne 3-4 minúty).
4. Vložte lepiacu tyčinku do zadnej časti nástroja (obr. 2.E).
5. Keď je pištoľ úplne zahriata, pomaly stláčajte spúšť, kým z trysky nezačne tiecť zostavený materiál. Vytekajúce lepidlo zastavte rustením spúšte.
6. Pomocou nastavovača posuvu lepidla a spúšte upravte výkon a rýchlosť roztaveného lepidla (obr. 2.F).
7. Pri výmene trysky by mala byť lepiaca pištoľ mierne teplá, ale vypnutá. Odskrutkujte trysku pomocou rukavíc.
8. Aby ste predišli upchaniu tavnej pištole, udržiavajte podávaci mechanizmus a tavnú komoru bez nečistôt a iných cudzích častí.
9. Nepoužívané lepiace tyčinky skladujte v čistom prostredí.
10. Lepiacu tyčinku nikdy nevyťahujte zo zadnej strany pištole. Môžete poškodiť alebo znehodnotiť podávaci mechanizmus. Ak potrebujete zmeniť typ lepidla, vyčnievajúci koniec tyčinky odrežte a zvyšok vytlačte prostredníctvom novej lepiacej tyčinky.
11. Nahriatu pištoľ neukladajte na bok. Nahriatu pištoľ držte v kolmej polohe, na kovovom stojane alebo dielenskom stole, s tryskou smerom nadol.
12. V prípade, že zo vstupu do tavnej komory uniklo roztavené lepidlo a bráni podávaciemu mechanizmu, nechajte pištoľ vychladnúť a jemne odstráňte prekážajúce lepidlo.
13. Nepoužívajte iné lepidlá ako sú odporúčané spoločnosťou Rapid
14. Po dokončení vypnite hlavný vypínač.

### V žiadnom prípade by ste nikdy nemali:

1. Stlačiť spúšť skôr, ako sa prístroj nahreje na prevádzkovú teplotu
2. Silno tlačíť na lepiacu tyčinku, nikdy sa nepokúšajte ju vybrať zo zadnej časti.
3. Všetky opravy lepiaca pištoľ by mal vykonávať výrobca alebo iný personál poverený spoločnosťou Rapid.

### ÚDRŽBA

1. Pred akoukoľvek údržbou vyberte batériu
2. Zariadenie, a to najmä výstup lepidla, udržiavajte čisté a bez prachu.
3. Nádrie čistite suchou alebo vlhkou handričkou. NIKDY nepoužívajte rozpúšťadlá
4. Žiadne diely NEOLEJUJTE ani NEMAŽTE.
5. Uistite sa, že náradie nie je poškodené.



#### UPOZORNENIE!

Diely náradia **NEUPRAVUJTE** ani nepripájajte špeciálne príslušenstvo. Mohlo by dôjsť k zraneniu.

Ak je napájací kábel poškodený, musí byť vymenený výrobcom, jeho servisným zástupcom alebo podobne kvalifikovanými osobami, aby sa predišlo nebezpečenstvu.

### ZÁRUKA

#### Záruka a záručné opravy

Záručná lehota: Tento produkt má záruku 2 rok od dátumu kúpy (ako dôkaz slúži pôvodný doklad o kúpe).

Záručné podmienky: Všetky body uvedené v tomto dokumente musia byť plne rešpektované.

Záručné opravy: Servis po predaji Rapid je jediný servis oprávnený na výkon záručných opráv tohto prístroja.

V prípade reklamácie v rámci záruky:

1. Produkt v jeho pôvodnom balení vráťte do obchodu alebo predajne, v ktorej ste si výrobok zaobstarali.
2. K vrátenému výrobku priložte doklad o kúpe s originálnym dátumom zakúpenia.

Porušenie ktoréhokoľvek z uvedených bodov zabráni spoločnosti RAPID posúdiť reklamáciu v rámci záruky výrobcu.

### LIKVIDÁCIA BATÉRIE

Výčerpané akumulátory treba zo zariadenia odstrániť a zlikvidovať bezpečným spôsobom.

Batérie nemožno likvidovať s bežným domácim odpadom, môžu obsahovať toxické ťažké kovy a podliehajú predpisom o nebezpečnom odpade.

Z tohto dôvodu zlikvidujte použité batérie v miestnom zbernom mieste.



2012/19/EU

Odpad z elektrických a elektronických zariadení (OEEZ)

Elektrické a elektronické zariadenia obsahujú materiály a látky, ktoré môžu mať škodlivé účinky na ľudské zdravie a životné prostredie. Tento symbol na zariadení, príslušenstve alebo obale znamená, že s týmito zariadením sa nesmie narábať ako s netriedeným komunálnym odpadom, ale musí sa zbierať osobitne! Zariadenie zlikvidujte prostredníctvom zberného miesta na recykláciu elektrických a elektronických zariadení v rámci EÚ a iných európskych krajín, ktoré prevádzkujú systémy separovaného zberu opotrebovaných elektrických a elektronických zariadení. Likvidáciu zariadenia správnym spôsobom pomáhate zabrániť možnému ohrozeniu životného prostredia a verejného zdravia, ktoré by sa mohlo inak zapríčiniť nesprávnym zaobchádzaním s opotrebovanými zariadeniami. Recyklácia materiálov prispieva k šetreniu prírodných zdrojov.

## BGX500

Prevod originalnih navodil

SI

### SPLOŠNA VARNOSTNA OPOZORILA ZA ELEKTRIČNO ORODJE



**OPOZORILO!!** Preberite vsa varnostna opozorila in navodila.



Neupoštevajte vseh spodaj navedenih navodil lahko povzroči udar električnega toka, požar in/ali resne telesne poškodbe.

Shranite vsa opozorila in navodila za prihodnjo uporabo. Izraz

»električno orodje« v opozorilih se nanaša na električno orodje z napajanjem iz električnega omrežja (prek napajalnega kabla) ali baterijsko električno orodje (brez napajalnega kabla).

#### 1) VARNOST NA DELOVNEM OBMOČJU

- a) Delovno mesto naj bo čisto in dobro osvetljeno. Nesreče so lahko posledica neurejenih ali slabo osvetljenih delovnih prostorov.
- b) Električnih orodij ne uporabljajte



v okoljih, kjer obstaja možnost eksplozije, na primer ob prisotnosti vnetljivih tekočin, plinov ali prahu. Električna orodja ustvarjajo iskre, ki lahko vnamejo prah ali hlape.

- c) Električnega orodja ne uporabljajte v prisotnosti drugih oseb, otrok ali opazovalcev. Zaradi odvratanja pozornosti lahko izgubite nadzor.

## 2) ELEKTRIČNA VARNOST

- a) Električnih orodij ne izpostavljajte dežju in vlažnim pogojem. Voda, ki vstopi v električno orodje, povečuje tveganje udara električnega toka.

## 3) OSEBNA VARNOST

- a) Pri uporabi električnega orodja bodite previdni, pazite, kaj počnete, in uporabljajte zdrav razum. Električnega orodja ne uporabljajte, kadar ste utrujeni ali pod vplivom drog, alkohola ali zdravil. Če samo trenutek nepazljivosti med uporabo električnega orodja lahko povzroči hudo telesno poškodbo.

- b) Uporabljajte opremo za osebno zaščito. Vedno nosite zaščitna očala. Zaščitna oprema, kot so zaščitna maska za prah, zaščitni čevlji s podplatom z zaščito proti drsenju, zaščitna čelada ali zaščitne slušalke, ki jo uporabljamo različnim delovnim pogojem ustrezno, zmanjša nevarnost poškodb.

- c) Preprečite nenamerni zagon. Preden orodje priklopite na vir napajanja in/ali baterijo, ga dvignete ali prenašate, se prepričajte, da je stikalo za vklop/izklop

v položaju za izklop. Če med prenašanjem električnega orodja držite prst na stikalu ali priklopite orodje, na katerem je stikalo za vklop/ izklop v položaju za vklop, na vir napajanja, lahko povzročite nezgodo.

- d) Ne poskušajte seči predaleč. Vedno ohranajte stabilen položaj nog in ravnotežje. Tako boste lažje nadzorovali električno orodje v nepričakovanih okoliščinah.
- e) Oblecite se primerno. Ne nosite ohlapnih oblačil ali nakita. Las, oblačil in rokavic ne približujete premičnim se delom. Premični deli lahko zgrabijo ohlapna oblačila, nakit ali dolge lase.
- f) Ne dovolite, da vam znanje, pridobljeno s pogosto uporabo orodij, omogoča, da postanete samozadovoljni in prezrete načela varnosti orodij. Nepazljivo ravnanje lahko v nekaj sekundah povzroči hude poškodbe.

## 4) UPORABA IN VZDRŽEVANJE ELEKTRIČNEGA ORODJA

- a) Električnega orodja ne uporabljajte na silo. Električno orodje uporabljajte samo za ustrezne namene. Z ustreznim električnim orodjem boste delo bolje opravili, uporaba orodja za namen, za katerega je bilo zasnovano, pa je tudi varnejša.
- b) Ne uporabljajte električnega orodja, na katerem ne deluje stikalo za vklop/izklop. Katero koli električno orodje, ki ga ne morete krmiliti s stikalom, je nevarno in ga je treba popraviti.
- c) Preden napravite kakršne koli prilagoditve, zamenjate dodatno opremo ali električno orodje

shranite, iztaknite vtikač iz vira napajanja in/ali odstranite baterijo. Ti preventivni varnostni ukrepi zmanjšujejo tveganje ne-namernega zagona električnega orodja.

- d) Električno orodje v pripravljenosti hranite zunaj dosega otrok. Ne dovolite, da električno orodje uporabljajo osebe, ki niso seznanjene z njegovo uporabo ali temi navodili. Električna orodja so v rokah neusposobljenih uporabnikov nevarna.
- e) Skrbite za vzdrževanje električnih orodij. Preverite, ali so kateri gibljivi deli neporavnani ali prekržani, zlomljeni oz. ali je vidno katero drugo stanje, ki lahko vpliva na delovanje naprave. Poškodovano električno orodje pred uporabo odnesite na popravilo. Številne nesreče so posledica neustreznega vzdrževanja električnega orodja.
- f) Električna orodja, dodatno opremo in dele orodja itd. uporabljajte v skladu s temi navodili, upoštevajte pa tudi delovne pogoje in vrsto dela, ki ga želite opraviti. Uporaba električnih orodij za dela, za katera niso namenjena, je lahko nevarno.
- g) Naj bodo ročaji in oprijemljive površine suhi, čisti in brez olj in maščob. Drseči ročaji in oprijemljive površine ne omogočajo varnega upravljanja in nadzora orodja v nepričakovanih situacijah.

## 5) UPORABA IN VZDRŽEVANJE AKUMULATORSKIH ORODIJ

- a) Upoštevajte navodila proizvajalca baterije.

- b) Uporabljajte samo vrste baterij, priporočene v spodnjem razdelku »Tehnične specifikacije«.
- c) Akumulatorske baterije ne odpirajte.
- d) Pazite, da ne pride do kratkega stika baterij.
- e) Ne mečite baterij v ogenj.
- f) V napravi ne puščajte izrabljenih baterij. Te lahko korodirajo in sproščajo kemikalije, ki škodujejo vašemu zdravju in napravi.
- g) Če naprave dalj časa ne uporabljate, odstranite baterije, da preprečite njihovo puščanje.

## 6) UPORABA IN VZDRŽEVANJE POLNILNIKA

- a) Uporabljajte samo polnilnike, priporočene v spodnjem razdelku »Tehnične specifikacije«.
- b) Polnite samo Bosch litij-ionske akumulatorske baterije s kapaciteto 1,5 Ah (4 akumulatorske baterijske celice ali več). Napekost akumulatorske baterije mora ustrezati polnilni napetosti polnilnika. Ne polnite akumulatorskih baterij, ki niso namenjene ponovnemu polnjenju. Drugače obstaja nevarnost požara in eksplozije.
- c) Ne hranite polnilnika v umazanem ali vlažnem okolju.
- d) Pred vsako uporabo preverite polnilnik, kabel in vtič. Če opazite kakršne koli poškodbe, polnilnika ne uporabljajte. Polnilnika ne odpirajte sami, popravilo lahko opravi samo usposobljen strokovnjak, in to izključno z originalnimi nadomestnimi deli. Poškodbe na polnilniku, kablu in vtiču povečajo tveganje električnega udara.
- e) Polnilnika ne uporabljajte na

lahko vnetljivi podlagi (npr. papir, blago itd.) oz. v vnetljivem okolju. Ker se polnilnik med polnjenjem segreje, obstaja nevarnost požara.

- f) Polnilne baterije je pred polnjenjem treba vzeti iz aparata.

## 7) SERVISIRANJE

- a) Servis električnega orodja naj opravlja samo usposobljen serviser, ki naj uporabi samo ustrezne nadomestne dele. Samo tako boste ohranili varnost električnega orodja.
- b) Nikdar ne popravljajte poškodovanih akumulatorskih baterij. Akumulatorske baterije naj popravlja le proizvajalec ali pooblaščen serviser.

## VARNOSTNA OPOZORILA ZA LEPILNO PIŠTOLO



**OPOZORILO: To orodje je treba odlagati na stojalo, ko ga ne uporabljate.**

1. Ta aparat lahko uporabljajo otroci, stari od 8 let in več in osebe z zmanjšano telesno, senzorično in duševno sposobnostjo ali pomanjkanjem izkušenj in znanja, če so varno nadzorovani ali poučeni o uporabi naprave in razumejo vključene nevarnosti. Otroci se ne smejo igrati z napravo. Čiščenje in vzdrževanje ne smejo izvajati otroci brez nadzora.
2. V napravo nikoli ne vstavljajte predmetov, razen palčk lepila Ø12mm proizvajalca Rapid.
3. Nikoli ne odstranite palčke lepila, ki ste jo že vstavili.
4. Normalno je, da se to orodje med uporabo precej segreje. To

je normalno in ne nakazuje na težavo.

5. Vroče površine: šoba naprave in lepilo se lahko segrejeta na temperaturo pribl. 190 °C. Segrete šobe ali vročega lepila se ne dotikajte. Preprečite kakršenkoli stik s kožo. Če se opečete, dajte opečeni del telesa nemudoma pod mrzlo vodo. Ne poskušajte odstraniti večje količine lepila brez zdravniške pomoči.
6. Nekateri materiali so občutljivi na toploto in se lahko poškodujejo ob stiku z vročo šobo ali celo ob stiku z vročim lepilom. Če je mogoče, preizkusite lepilo na kosu odpadnega materiala ali skritem delu predmeta, ki ga boste popravili.
7. Ko kličete z uporabo naprave, izklopite stikalo in počakajte, da se ohladi. Lepilne pištole nikoli ne potaplajte v vodo ali druge tekočine, da bi pospešili proces hlajenja. Pustite, da se ohladi samo na zraku. Lepilno pištolo shranjujte v zaprtem, suhem in varnem prostoru (škafca z orodjem, predal, omara itd.).
8. Lepilne pištole ne puščajte brez nadzora, ko je vklopljena. Lepilno pištolo zaščitite pred vročino, npr. proti neprekinjeni sončni svetlobi, ognju, vodi in vlagi. Obstaja nevarnost eksplozije.

## TEHNIČNE SPECIFIKACIJE

Teža orodja (samo orodje)	380 g
Dimenzije orodja (samo orodje)	193 x 57 x 231 L*W*H (mm)
Napetost	18 V
Temperatura	Samonastavljiv
Palčke lepila	Rapid Ø12mm
Čas segrevanja pribl.	3 – 4 min
Priporočena vrsta baterije	Power for all 2.5 Ah, 4.0 Ah, 6.0 Ah
Priporočena vrsta polnilca	Power for all AL1810CV, AL1830CV, AL18V-20

	Dovoljena temperatura okolice
med polnjenjem	0 to +35°C
med uporabo	-20 to +50°C
med shranjevanjem	-20 to +50°C

### Polnjenje akumulatorske baterije

Opozorilo: Akumulatorsko baterijo dobavimo delno napolnjeno. Da bi lahko akumulatorska baterija razvila svojo polno zmogljivost, jo morate pred prvo uporabo v celoti napolniti s priloženim polnilnikom.

Litij-ionsko akumulatorsko baterijo lahko kadarkoli napolnite, ne da bi ji pri tem skrajšali življenjsko dobo. Prekinitev postopka polnjenja, akumulatorske baterije ne poškoduje.

Litijev-ionski baterija je s sistemom „Electronic Cell Protection (ECP)“ zaščitena pred popolnim izpraznjenjem. Pri izpraznjenem akumulatorju se električno orodje s pomočjo zaščitnega stikala izklopi: vstavno orodje se ne premika več.

Po samodejnem izklapljanju električnega orodja ne pritiskajte vklopno/izklopnega stikala. Akumulatorska baterija se lahko poškoduje.

Upoštevajte navodila za odstranjevanje odsluženih naprav.

### Odstranitev akumulatorske baterije

Če želite odstraniti baterijo, pritisnite gumb za sprožitev baterije in jo povlecite nazaj in iz električnega orodja. Pri tem ne uporabljajte sile.

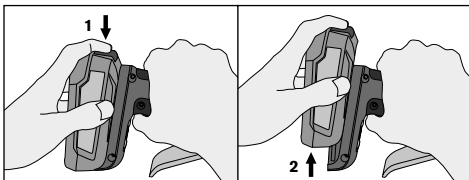

### PREOSTALA KAPACITETA BATERIJE

Ta indikacija (C) je sestavljena iz štirih rdečih LED diod, ki prikazujejo preostalo kapaciteto vstavljenega baterije. (Slika 1)

Indikacija se vklopi, ko v orodje vstavite baterijo ali pritisnete samo sprožilec. Vključeno ostane 5 sekund.

Ko se preostala kapaciteta v bateriji zmanjša, bo prižganih vse manj LED diod.

Ko je preostala zmogljivost pod 6 %, začne utripati ena LED dioda.

### INDIKACIJE NAPAKE BATERIJE

Če je zaznana napaka v bateriji, bodo LED diode (C) namesto preostale kapacitete prikazale naslednje indikacije in orodje ne bo delovalo. (Slika 1)

Indikacije napake baterije			
Vrsta napake	Indikator baterije (Slika 1.C)	Rešitev	
Napetost baterije je kritično nizka.	Ena LED dioda utripa 10 sekund.		Baterijo bo kmalu treba napolniti.
Baterija je pretopla.	Vse LED diode utripajo 10 sekund.		Pred uporabo počakajte, da baterija doseže normalno temperaturo.

Baterija ni prepoznana.	Dve LED diode utripata 10 sekund.		Uporabite priporočeno baterijo iz razdelka »Tehnične specifikacije«.
-------------------------	-----------------------------------	--	--

Informacije o bateriji	
Vrsta baterije	Pribl. čas delovanja (min)
2,5 Ah	150
4,0 Ah	270
6,0 Ah	480

### LASTNOSTI

- 1.A. Šoba
- 1.B. Stikalo za vklop/izklop
- 1.C. Kazalnik kapacitete baterije
- 2.D. LED indikator
- 2.E. Vhod za lepilo
- 2.F. Nastavitev pretoka lepila

LED indikator (Fig 2.D.)		
Stikalo za vklop/izklop	Zelena LED	Pojasnilo
OFF	Izklopljeno	Izklopljeno
ON	Utripajoče	Segrevanje
ON	Vključeno	Pripravljeno za uporabo

### NAVODILA ZA UPORABO

1. Prepričajte se, da je baterija napolnjena in priključena na lepilno pištolo.
2. Vključite stikalo za vklop/izklop.
3. Pustite, da se orodje segreva, dokler zelena LED ne preneha utripati (približno 3-4 minute).
4. Lepilno palčko vstavite na zadnji strani orodja (slika 2.E).
5. Ko je pištola za lepilo segreta, počasi stisnite sprožilec, da iz šobe izteče stopljen material. Spustite sprožilec, da prekinete iztekanje lepila.
6. Z gumbom za nastavitev pretoka lepila in sprožilec, prilagodite količino in hitrost izhoda stopljenega lepila (slika 2.F).
7. Če želite zamenjati šobo, mora biti lepilna pištola malo topla, vendar izključena. Odvijte šobo z rokavicami.
8. Da bi preprečili mašenje pištole za lepljenje, mehanizem za podajanje in talilna komora ne smeta priti v stik z umazanijo in drugimi tujki.
9. Neuporabljene palčke lepila hranite na čistem mestu.
10. Ne vlecite palčke lepila iz zadnje strani lepilne pištole. Prida lahko do poškodbe ali okvare podajalnega mehanizma. Če morate spremeniti tip lepila, odrežite del palčke, ki moli iz naprave, in potisnite preostali del z novo palčko lepila.
11. Segrete pištole ne odlagajte na bočno stran. Segreta pištola naj bo vedno v pokončnem položaju, na kovinskem stojalu ali delovni mizi, šoba pa naj gleda navzdol.
12. Če stopljeno lepilo izstopi iz vhoda talilne komore in vpliva na podajalni mehanizem, počakajte, da se pištola ohladi in pazljivo odstranite odvečno lepilo.
13. Uporabljajte le lepila, ki jih je priporočilo podjetje Rapid.
14. Ko končate, izklopite stikalo za vklop.

**V noben primeru ne smete:**

1. Na silo pritiskati na sprožilec, preden se je orodje segrelo na delovno temperaturo.
2. Potiskati palčke lepila, je poskušati odstraniti iz zadnjega dela naprave.
3. Popravljati lepilne pištole; vsa popravila na pištoli naj izvaja proizvajalec ali osebje pooblaščen s strani Rapid-a.

### VZDRŽEVANJE

1. Pred kakršnim koli vzdrževanjem odstranite baterijo
2. Naj bo orodje, zlasti izhodna odprtina za lepilo, brez prahu in umazanije.
3. Orodje očistite s suho ali vlažno krpo. NIKOLI ne uporabljajte nobenih topil.
4. NE oljite ali mažite nobenih delov.
5. Prepričajte se, da orodje ni poškodovano.



#### OPOZORILO!

NE spreminjajte delov tega orodja ali nanj pritrujite posebnih nastavkov. To lahko vodi do telesnih poškodb.

Če je napajalni kabel poškodovan, ga mora zamenjati proizvajalec, njegov servis ali podobno usposobljene osebe, da se izognete nevarnosti.

### GARANCIJA

#### Garancija in popravila v okviru garancije

Garancijsko obdobje: garancijsko obdobje za ta izdelek je 2 leti od datuma nakupa (kot dokazilo velja originalni račun).

Garancijski pogoji: v celoti je treba upoštevati vse točke, ki so navedene v tem dokumentu.

Popravila v okviru garancije: servisna služba Rapid je

edina potrjena servisna služba, ki sme na tem orodju izvajati popravila v okviru garancije.

V primeru garancijskega zahtevka:

1. Vrnite izdelek v originalni embalaži v prodajalno ali dobavitelju, ki vam je ta izdelek dobavil.
2. Izdelku priložite originalni račun, na katerem je naveden datum nakupa.

Podjetje RAPID v primeru kršitve katerekoli točke ne more zagotoviti garancije proizvajalca.

### ODSTRANJEVANJE BATERIJE

Izpraznjene baterije vzemite iz aparata in jih varno zavržite.

Baterij ne smete odvreči skupaj z običajnimi gospodinjstvi odpadki, ker lahko vsebujejo strupene težke kovine in zanje veljajo predpisi o nevarnih odpadkih. Zato rabljene baterije zavržite na lokalni zbirni točki.



2012/19/EU

Odpadna električna in elektronska oprema (OEEO)

Električne in elektronske naprave vsebujejo materiale in snovi, ki lahko škodljivo vplivajo na zdravje ljudi in okolje.. Ta simbol pomeni, da s to napravo ne smete ravnati kot z nesortiranimi komunalnimi odpadki, ampak jo je treba zbirati ločeno! Napravo zavržite na zbirnem mestu za recikliranje odpadne električne in elektronske opreme znotraj EU in drugih evropskih držav, ki upravljajo ločene sisteme za zbiranje odpadne električne in elektronske opreme. Če pravilno odstranite napravo, se izognete morebitnim nevarnostim za okolje in javno zdravje, ki bi jih sicer lahko povzročila nepravilna obdelava odpadne opreme. Recikliranje materialov prispeva k ohranjanju naravnih virov.

## BGX500

Prijevod originalnih uputa za uporabo

HR

### OPĆA SIGURNOSNA UPOZORENJA ZA ELEKTRIČNE APARATE



**UPOZORENJE!!** Pročitajte sva sigurnosna upozorenja i sve upute.



Nepridržavanje ovih uputa koje su dolje prikazane može da prouzokuje električni udar, vatru, i/ili ozbiljne ozljede.

Sačuvajte sva upozorenja i upute za buduću uporabu. Pojam "električni alat" u upozorenjima odnosi se na električni aparat povezan (kablom) na električnu mrežu ili električni alat (bez kabla) pokretan baterijom.

### 1) SIGURNOST RADNOG PODRUČJA

- a) Držite vašu radnu površinu čistom i dobro osvijetljenom. Nesreće mogu biti posledica neuređenih ili slabo osvijetljenih radnih mjesta.
- b) Ne upravljajte električnim alatima na eksplozivnim atmosferama, kao što je prisutnost zapaljivih tečnosti, plinova ili prašine. Električni alati proizvode iskre koje mogu zapaliti prašinu ili dimove.
- c) Udaljite pasivne posmatrača, djecu i posjetioce tijekom korištenja alata. Ometanjima možete

izgubiti kontrolu.

## **2) ELEKTRIČNA SIGURNOST**

- a) Ne izlažite električne alate kiši ili vlažnim uvjetima. Unos vode u električni alat povećava opasnost od strujnog udara.

## **3) OSOBNA SIGURNOST**

- a) Ostanite pozorni, gledajte što radite i koristite zdrav razum kada radite s električnim alatom. Ne koristite električni alat kada ste umorni ili pod utjecajem droga, alkohola ili lijekova. Trenutak nepažnje tijekom korištenja električnog alata može dovesti do ozbiljnih ozljeda.
- b) Koristite osobnu zaštitnu opremu. Uvijek nosite zaštitu za oči. Zaštitna oprema, kao što je maska za prašinu, neproklizavajuće sigurnosne cipele, zaštitna kaciga ili zaštitne slušalice, korištena za odgovarajuće uvjete smanjuje opasnost od ozljeda.
- c) Sprječite nenamjerno pokretanje. Osigurajte da je prekidač u isključenoj poziciji prije spajanja s električnim napajanjem i/ili baterijom, dizanja ili nošenja alata. Nošenje električnog alata s vašim prstom na prekidaču ili punjenje električnog alata koji je uključen poziva nesreću.
- d) Ne protežite se predaleko. Uvijek održavajte stabilan položaj i ravnotežu. To omogućuje bolju kontrolu električnog alata u nepredviđenim situacijama.
- e) Pravilno se obucite. Ne nosite labavu odjeću ili nakit. Držite po dalje vašu kosu, odjeću i rukavice od pomičnih dijelova. Labavu odjeću, nakit ili dugu kosu mogu

zahvatiti pomični dijelovi.

- f) Ne dopustite da vam poznavanje stečeno zbog česte uporabe alata omogućí da postanete samozadovoljni i zanemarite načela sigurnosti alata. Nepažnjom se mogu dogoditi teške ozljede u djeliću sekunde.

## **4) KORIŠTENJE I ODRŽAVANJE ELEKTRIČNOG ALATA**

- a) Nemojte siliti električni alat. Koristite pravilan električni alat za njegovu namjenu. S pravim električnim alatom bolje ćete obaviti posao, a korištenje alata u svrhu za koju je dizajniran je i sigurnije.
- b) Ne koristite električni alat ako se prekidač ne da uključiti i isključiti. Svaki električni alat koji se ne može kontrolirati sa prekidačem je opasan i mora se popraviti.
- c) Izvucite utikač iz napajanja strujom i/ili baterijsko pakiranje iz električnog alata prije bilo kakvog podešavanja, zamjene pribora, ili pohranjivanja električnog alata. Svaka preventivna mjera smanjuje opasnost od nenamjernog pokretanja električnog alata.
- d) Spremite alat u mirovanju izvan dohvata djece i ne dopustite korištenje električnog alata osobama koje nisu upoznate s električnim alatom ili njihovim uputama. Električni alati su opasni u rukama neiskusnih korisnika.
- e) Održavajte električni alat. Provjerite odstupanje ili vezivanje pokretnih dijelova, lom dijelova i bilo kojih uvjeta koji bi mogli utjecati na djelovanje električnog alata. Ako je oštećen, morate popraviti električni alat prije uporabe. Mnoge nesreće su

uzrokovane lošim održavanjem električnih alata.

- f) Koristite električni alat, pribor i dijelove alata itd., u skladu s ovim uputama, uzimajući u obzir radne uvjete i radove koji se izvode. Korištenje električnog alata za radove različite od onih namjeravanih može odvesti do opasnih situacija.
- g) Držite ručke i zahvatne površine suhim, čistim i bez ulja i masti. Klizave ručke i hvatajuće površine ne omogućuju sigurno rukovanje i kontrolu alata u neočekivanim situacijama.

## 5) UPOTREBA I ODRŽAVANJE AKUMULATORSKIH ALATA

- a) Obavezno slijedite upute proizvođača baterije.
- b) Koristite samo vrste baterija preporučene u donjem odjeljku "Tehničke specifikacije".
- c) Ne otvarajte aku-bateriju.
- d) Pazite da ne dođe do kratkog spoja baterija.
- e) Ne bacajte baterije u vatru.
- f) Ne ostavljajte istrošene baterije u uređaju. One mogu korodirati, oslobađajući kemikalije koje štete vašem zdravlju u uređaju.
- g) Ako se uređaj dulje vrijeme ne koristi, izvadite baterije kako biste spriječili njihovo curenje.

## 6) KORIŠTENJE I ODRŽAVANJE PUNJAČA

- a) Koristite samo vrste punjača preporučene u donjem odjeljku "Tehničke specifikacije".
- b) Punite samo Bosch litij-ionske aku-baterije kapaciteta od 1,5 Ah (od 4 aku-ćelije ili više). Napon aku-baterije mora odgo-

varati naponu punjača. Ne punitite aku-baterije koje se ne mogu ponovno puniti. U suprotnom postoji opasnost od požara i eksplozije.

- c) Držite punjač dalje od prljavštine i vlage.
- d) Prije svake uporabe provjerite punjač, kabel i utikač. Punjač ne koristite ako ste ustanovili oštećenja. Punjač ne otvarajte sami i popravak prepustite samo kvalificiranom stručnom osoblju i samo s originalnim rezervnim dijelovima. Oštećeni punjači, kabel i utikač povećavaju opasnost od električnog udara.
- e) Ne radite punjačem na lako zapaljivoj podlozi (npr. papir, tekstil itd.) odn. u zapaljivoj okolini. Zbog zagrijavanja punjača pri punjenju postoji opasnost od požara.
- f) Punjive baterije se moraju ukloniti iz uređaja prije njihovog punjenja.

## 7) SERVIS

- a) Servisirajte električni alat od strane kvalificirane osobe, koristeći samo identične zamjenske dijelove. Na taj način ćete očuvati sigurnosti električnog alata.
- b) Nikada ne servisirajte oštećene komplete baterija. Servisiranje kompleta baterija smiju obavljati isključivo proizvođači i ovlašteni serviseri.

## SIGURNOSNA UPOZORENJA ZA PIŠTOLJ ZA LJEPILO



**UPOZORENJE: Ovaj alat mora biti postavljen na njegovo postolje kada nije u uporabi.**

1. Ovaj uređaj mogu koristiti djeca u dobi od 8 i više godina i osobe s smanjenim tjelesnim, senzornim i mentalnim sposobnostima ili nedostatkom iskustva i znanja ako se sigurno nadgledaju ili upućuju na uporabu uređaja i razumiju opasnosti koje su uključene. Djeca se ne smiju igrati s uređajem. Čišćenje i održavanje ne smiju obavljati djeca bez nadzora.
2. Nemojte umetati nikakve druge predmete u uređaj osim štapića ljepila marke Rapid promjera 12 mm.
3. Nikada nemojte vaditi štapić ljepila koji ste već umetnuli.
4. Za ovaj je uređaj uobičajeno da se zagrije prilikom uporabe. To je normalno i ne ukazuje na problem.
5. Vruće površine: mlaznica uređaja i ljepilo mogu doseći temperaturu od oko 190 °C. Nemojte dirati zagrijanu mlaznicu ni vruće ljepilo. Izbjegavajte bilo kakav dodir s kožom. Ako se opečete, odmah stavite opečeno mjesto pod hladnu vodu. Nikada nemojte pokušati ukloniti veliku količinu ljepila bez medicinske pomoći.
6. Neki su materijali osjetljivi na toplinu i mogu se oštetiti u dodiru s vrućom mlaznicom ili čak s vrućim ljepilom. Kad god je moguće, testirajte komad otpadnog materijala ili skrivenog dijela predmeta kojeg popravljate.
7. Kad završite s korištenjem uređaja, isključite prekidač i pričekaite dok se ne ohladi. Nikada ne uranjajte pištolj za ljepilo u vodu ili druge tekućine da biste

ubrzali postupak hlađenja. Ostavite da se hladi samo na zraku. Pištolj za ljepilo treba čuvati na zatvorenom suhom i sigurnom mjestu (kutija za alat, ladica, ormar itd.).

8. Ne ostavljajte pištolj za ljepilo bez nadzora dok je uključen. Zaštitite pištolj za ljepilo od topline, npr. protiv kontinuirane sunčeve svjetlosti, vatre, vode i vlage. Postoji opasnost od eksplozije.

#### TEHNIČKE SPECIFIKACIJE

Težina alata (samo alat)	380 g
Dimenzije alata (samo alat)	193 x 57 x 231 L*W*H (mm)
Napon	18 V
Temperatura	Samoregulirana
Štapići ljepila	Rapid Ø12mm
Vrijeme zagrijavanja pribl.	3 - 4 min

Preporučena vrsta baterije	Power for all 2.5 Ah, 4.0 Ah, 6.0 Ah
Preporučena vrsta punjača	Power for all AL1810CV, AL1830CV, AL18V-20

	Dopuštena temperatura okoline
tijekom punjenja	0 to +35°C
tijekom uporabe	-20 to +50°C
tijekom skladištenja	-20 to +50°C

#### Punjenje aku-baterije

Napomena: Aku-baterija se isporučuje djelomično napunjena. Kako bi se zajamčio puni učinak aku-baterije, prije prve uporabe napunite je do kraja u punjaču. Li-ionska aku-baterija može se u svakom trenutku puniti, bez skraćivanja njenog vijeka trajanja. Prekid u procesu punjenja neće oštetiti aku-bateriju.

Li-ionska aku-baterija je „Electronic Cell Protection (ECP)“ zaštitom zaštićena od potpunog pražnjenja. Kada se aku-baterija isprazni, električni alat će se isključiti preko zaštitnog sklopa: radni alat se više neće vrtjeti.

Nakon automatskog isključivanja električnog alata ne pritišćite dalje na prekidač za uključivanje/isključivanje. Aku-baterija bi se mogla oštetiti.

Pridržavajte se uputa za zbrinjavanje u otpad.

#### Vađenje aku-baterije

Da biste uklonili bateriju, pritisnite gumb za otpuštanje baterije i povucite bateriju prema natrag i iz električnog alata. Pritom ne primjenjujte silu.

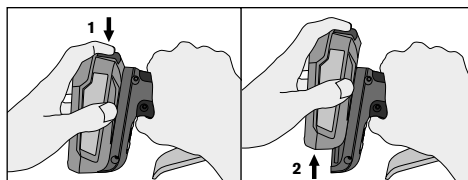



## PREOSTALI KAPACITET BATERIJE

Taj se pokazatelj (C) sastoji od četiri crvene LED žarulje koje pokazuju preostali kapacitet baterije. (Slika 1)

Pokazatelj se pali kad se baterija umetne u alat ili kad se pritisne okidač. Ostaje upaljen pet sekundi.

Kako se preostali kapacitet baterije smanjuje, LED žarulje se gase.

Kad preostali kapacitet bude niži od 6 %, jedna LED žarulja početi će treperiti.

## POKAZATELJI GREŠAKA S BATERIJOM

Ako se pojavi greška s baterijom, LED žarulje (C) će umjesto preostalog kapaciteta pokazati sljedeće i alat neće funkcionirati. (Slika 1)

Pokazatelji grešaka s baterijom			
Tip greške	Pokazatelj baterije (Slika 1.C)	Rješenje	
Napon baterije je kritično nizak	Jedna LED žarulja treperi deset sekundi 	Bateriju uskoro treba napuniti	
Baterija je prevruća	Sve LED žarulje trepere deset sekundi 	Pustite da baterija dostigne normalnu temperaturu prije upotrebe	
Neprepoznata baterija	Dvije LED žarulje trepere deset sekundi 	Upotrijebite preporučenu bateriju iz dijela „Tehničke specifikacije“	

Informacije o bateriji	
Vrsta baterije	Pribl. vrijeme rada (min)
2.5 Ah	150
4.0 Ah	270
6.0 Ah	480

## ZNAČAJKE

- 1.A. Mlaznica
- 1.B. Prekidač za uključivanje/isključivanje
- 1.C. Indikator kapaciteta baterije
- 2.D. LED indikator
- 2.E. Ulaz za lje pilo
- 2.F. Podešavanje protoka lje pila

LED indikator (Fig 2.D.)		
Prekidač za uključivanje/ isključivanje	Zelena LED	Obrazloženje
OFF	Isključeno	Isključeno
ON	Treperi	Zagrijavanje
ON	Uključeno	Spremo za upotrebu

## UPUTE ZA UPORABU

1. Provjerite je li baterija napunjena i spojena na pištolj za lje pilo.
2. Uključite alat prekidačem za uključivanje/isključivanje.
3. Ostavite da se alat zagrijava dok zeleni LED ne prestane treptati (približno 3-4 minute).
4. U stražnji dio alata umetnite štapić lje pila (slika 2.E).
5. Kada se pištolj u potpunosti zagrije, polako pritisnite okidač dok otopljeni materijal ne počne teći iz mlaznice. Otpustite okidač da bi lje pilo prestalo teći.
6. Pomoću gumba za podešavanje protoka lje pila i

okidača prilagodite količinu i brzinu izlaska rastopljenog lje pila (slika 2.F).

7. Da biste promijenili mlaznicu, pištolj za lje pilo treba biti malo topao, ali isključen. Odvijte mlaznicu pomoću rukavica.
8. Da biste spriječili začepljenje ovog pištolja za lje pilo, redovito čistite prljavštinu i druga strana tijela iz mehanizma za pomicanje i komore za topljenje.
9. Pohranite neiskorištene štapiće lje pila u čistom okruženju.
10. Nemojte izvlačiti štapić lje pila iz stražnje strane pištolja za lje pilo. Može doći do oštećenja ili kvara mehanizma za pomicanje. Ako morate promijeniti vrstu lje pila, odrežite dio štapića koji viri iz uređaja i pomaknite ostatak unutra s pomoću novog štapića lje pila.
11. Nemojte odlagati zagrijani pištolj na bok. Čuvajte zagrijani pištolj u uspravnom položaju, na metalnom postolju ili radnom stolu, s mlaznicom usmjerenom prema dolje.
12. Ako je otopljeno lje pilo izašlo iz otvora komore za topljenje i ometa rad mehanizma za pomicanje, pustite da se pištolj ohladi i zatim nježno uklonite lje pilo koje predstavlja prepreku.
13. Nemojte upotrebljavati druga lje pila osim onih koje preporučuje tvrtka Rapid.
14. Kad završite, isključite prekidač napajanja.

**U svakom slučaju nipošto ne smijete učiniti sljedeće:**

1. Pritiskati okidač prije nego što se uređaj zagrije na radnu temperaturu.
2. Jako pritiskati štapić lje pila; nikad nemojte pokušati ukloniti štapić sa stražnje strane uređaja.
3. Popravljati pištolj za lje pilo; sve popravke pištolja treba izvoditi proizvođač ili osoblje ovlašteno od strane Rapid-a.

## ODRŽAVANJE

1. Izvadite bateriju prije bilo kakvog održavanja
2. Držite alat, posebno izlazni otvor na lje pilo, bez prašine i prljavštine.
3. Čistite alat sa suhom ili vlažnom krpom. NIKADA ne koristite otapala.
4. NE uljite ili mastite bilo koje dijelove.
5. Uvjerite se da alat nije oštećen.



### UPOZORENJE!

**NEMOJTE** mijenjati dijelove ovog alata niti mu pričvršćujte posebne nastavke. To može dovesti do ozbiljnih ozljeda.

Ako je opskrbeni kabel oštećen, mora ga zamijeniti proizvođač, njegov servis ili slične kvalificirane osobe kako bi se izbjegla opasnost.

## JAMSTVO

### Jamstvo i popravci pod jamstvom

Jamstveno razdoblje: Ovaj je uređaj pokriven jamstvom u trajanju od 2 godine nakon datuma kupnje (izvorni račun služi kao dokaz).

Jamstveni uvjeti: Potrebno je potpuno poštovanje svih stavki navedenih u ovim uputama za uporabu.

Popravci pod jamstvom: Servis tvrtke Rapid jedini je odobreni servis za izvršavanje popravaka pod jamstvom na ovom uređaju.

U slučaju zahtjeva pod jamstvom:

- 1 Vratite uređaj u izvornom pakiranju prodavaču kod kojeg ste ga kupili.
- 2 Uz uređaj dostavite i izvorni račun s datumom kupnje.

Bilo kakvo kršenje bilo koje navedene stavke spriječit će razmatranje jamstva proizvođača od strane tvrtke RAPID.

#### ODLAGANJE BATERIJE

Prazne baterije treba ukloniti iz uređaja i sigurno odložiti.

Baterije se ne smiju odlagati s uobičajenim kućnim otpadom jer mogu sadržavati otrovne teške metale i podlježu propisima o opasnom otpadu.

Iz tog razloga istrošene baterije odlažite na lokalno sabirno mjesto.



2012/19/EU

Otpad električne i elektroničke opreme (OEEO)

Električni i elektronički uređaji sadrže materijale i tvari koji mogu imati štetne učinke na zdravlje ljudi i okoliš. Ovaj simbol označava da se ovaj uređaj ne smije tretirati kao nesortirani komunalni otpad, već se mora odvojeno sakupljati! Uređaj odložite putem sabirnog mjesta za recikliranje otpadne električne i elektroničke opreme unutar EU-a i u drugim europskim zemljama koje upravljaju odvojenim sustavima za prikupljanje otpadne električne i elektroničke opreme. Pravilnim odlaganjem uređaja pomažete u izbjegavanju mogućih opasnosti za okoliš i javno zdravlje koje bi inače mogle nastati nepravilnim postupanjem s otpadnom opremom. Recikliranje materijala pridonosi očuvanju prirodnih resursa.

## BGX500

Μετάφραση των αρχικών οδηγιών

GR

### ΓΕΝΙΚΕΣ ΠΡΟΕΙΔΟΠΟΙΗΣΕΙΣ ΑΣΦΑΛΕΙΑΣ ΓΙΑ ΗΛΕΚΤΡΙΚΑ ΕΡΓΑΛΕΙΑ



**ΠΡΟΕΙΔΟΠΟΙΗΣΗ!** Διαβάστε όλες τις προειδοποιήσεις ασφαλείας και όλες τις οδηγίες.



Αν δεν τηρήσετε όλες τις οδηγίες που παρατίθενται παρακάτω, μπορεί να προκληθεί ηλεκτροπληξία, πυρκαγιά ή/και σοβαρός ατομικός τραυματισμός.

Φυλάξτε όλες τις προειδοποιήσεις και οδηγίες για μελλοντική αναφορά. Ο όρος "ηλεκτρικό εργαλείο" στις προειδοποιήσεις αναφέρεται στο ηλεκτρικό εργαλείο που τροφοδοτείται από το ηλεκτρικό δίκτυο (ενσύρματο) ή από μπαταρία (ασύρματο).

#### 1) ΑΣΦΑΛΕΙΑ ΠΕΡΙΟΧΗΣ ΕΡΓΑΣΙΑΣ

α) Διατηρήστε το χώρο εργασίας καθαρό και καλά φωτισμένο. Οι ακατάστατοι πάγκοι ή σκοτεινές περιοχές γίνονται πρόξενοι ατυχημάτων.

β) Μην θέτετε το εργαλείο σε λειτουργία σε εκρηκτικές ατμόσφαιρες, όπως υπό παρουσία εύφλεκτων υγρών, αερίων ή σκόνης. Τα ηλεκτρικά εργαλεία δημιουργούν σπινθήρες που μπορεί να αναφλέξουν την σκόνη ή τους καπνούς.

γ) Κρατήστε τους παρευρισκόμενους, τα παιδιά και τους επισκέπτες μακριά, ενώ χρησιμοποιείτε ένα ηλεκτρικό εργαλείο. Οι περυσπασμοί μπορεί να σας κάνουν να χάσετε τον έλεγχο.

#### 2) ΗΛΕΚΤΡΙΚΗ ΑΣΦΑΛΕΙΑ

α) Μην εκθέτετε τα ηλεκτρικά εργαλεία σε βροχή ή συνθήκες υγρασίας. Η διείσδυση νερού σε ένα ηλεκτρικό εργαλείο θα αυξήσει τον κίνδυνο ηλεκτροπληξίας.

#### 3) ΠΡΟΣΩΠΙΚΗ ΑΣΦΑΛΕΙΑ

α) Μείνετε σε εγρήγορση, προσέξτε τις ενέργειές σας και χρησιμοποιήστε κοινή λογική, όταν χρησιμοποιείτε ένα ηλεκτρικό εργαλείο. Μην χρησιμοποιείτε ένα ηλεκτρικό εργαλείο, ενώ

είστε κουρασμένοι ή υπό την επήρεια ναρκωτικών, αλκοόλ ή φαρμάκων. Μια στιγμή απροσεξίας, ενώ λειτουργείτε το ηλεκτρικό εργαλείο, μπορεί να προκαλέσει σοβαρό προσωπικό τραυματισμό.

- β) Χρησιμοποιήστε ατομικό προστατευτικό εξοπλισμό. Πάντα να φοράτε προστατευτικό για τα μάτια. Ο προστατευτικός εξοπλισμός, όπως μάσκα για τη σκόνη, αντιολισθητικά παπούτσια ασφαλείας, προστατευτικό κράνος ή ακουστικά που χρησιμοποιούνται για ανάλογες συνθήκες, θα μειώσει ατομικούς τραυματισμούς.
- γ) Αποτρέψτε μη ηθελημένη εκκίνηση. Διασφαλίστε ότι ο διακόπτης βρίσκεται στην κλειστή θέση (off), πριν να συνδέσετε σε πηγή ισχύος ή/ και συστοιχία μπαταρίας και πριν να πιάσετε ή να μεταφέρετε το εργαλείο. Αν μεταφέρετε ηλεκτρικά εργαλεία με το δάκτυλο στο διακόπτη ή ενεργοποιείτε ηλεκτρικά εργαλεία με ανοικτό το διακόπτη, προκαλούνται ατυχήματα.
- δ) Μην τεντώνετε για φθάσετε σε κάποιο σημείο. Διατηρήστε σωστή στήριξη και ισορροπία σε κάθε στιγμή. Αυτό επιτρέπει τον καλύτερο έλεγχο του ηλεκτρικού εργαλείου σε μη αναμενόμενες καταστάσεις.
- ε) Φορέστε κατάλληλα ρούχα. Μην φοράτε χαλαρά ρούχα ή κοσμήματα. Κρατήστε μαλλιά, ρούχα και γάντια μακριά από μετακινούμενα μέρη. Τα χαλαρά ρούχα, κοσμήματα και μακριά μαλλιά μπορεί να πιαστούν σε περιστρεφόμενα μέρη.

f) Μην αφήσετε την οικειότητα που αποκτήθηκε από τη συχνή χρήση εργαλείων να σας επιτρέψει να αγνοείτε τις αρχές ασφαλείας του εργαλείου. Μια απρόσεκτη δράση μπορεί να προκαλέσει σοβαρό τραυματισμό μέσα σε ένα κλάσμα του δευτερολέπτου.

#### **4) ΧΡΗΣΗ ΚΑΙ ΦΡΟΝΤΙΔΑ ΗΛΕΚΤΡΙΚΟΥ ΕΡΓΑΛΕΙΟΥ**

- α) Μην εφαρμόζετε δύναμη στο ηλεκτρικό εργαλείο. Χρησιμοποιήστε το σωστό ηλεκτρικό εργαλείο για την εφαρμογή σας. Το σωστό ηλεκτρικό εργαλείο θα κάνει την εργασία καλύτερα και ασφαλέστερα στο βαθμό για τον οποίο σχεδιάστηκε.
- β) Μην χρησιμοποιείτε το ηλεκτρικό εργαλείο, αν ο διακόπτης δεν ανοίγει και κλείνει. Κάθε ηλεκτρικό εργαλείο που δεν μπορεί να ελεγχθεί με το διακόπτη είναι επικίνδυνο και χρήζει επισκευής.
- γ) Αποσυνδέστε το βύσμα από την πηγή ισχύος ή/και τη συστοιχία μπαταρίας του ηλεκτρικού εργαλείου, προτού να πραγματοποιήσετε ρυθμίσεις, αλλαγή εξαρτημάτων ή να αποθηκεύσετε ηλεκτρικά εργαλεία. Τέτοια προληπτικά μέτρα ασφαλείας μειώνουν τον κίνδυνο να ξεκινήσει το εργαλείο κατά λάθος.
- δ) Αποθηκεύστε τα αδρανή ηλεκτρικά εργαλεία μακριά από την εμβέλεια των παιδιών και μην επιτρέπετε σε άτομα που δεν είναι εξοικειωμένα με το ηλεκτρικό εργαλείο ή αυτές τις οδηγίες να το χρησιμοποιούν. Τα ηλεκτρικά εργαλεία είναι επικίνδυνα στα χέρια μη εκπαιδευμένων χρηστών.

- e) Συντηρήστε τα ηλεκτρικά εργαλεία και αξεσουάρ. Ελέγξτε για λανθασμένη ευθυγράμμιση ή δέσμευση κινούμενων μερών, θραύση εξαρτημάτων και οποιαδήποτε άλλη κατάσταση που μπορεί να επηρεάσει τη λειτουργία του ηλεκτρικού εργαλείου. Εάν έχει υποστεί ζημιά, επισκευάστε το ηλεκτρικό εργαλείο πριν από τη χρήση. Πολλά ατυχήματα προκαλούνται από κακά συντηρημένα ηλεκτρικά εργαλεία.
- f) Χρησιμοποιήστε το ηλεκτρικό εργαλείο, τα εξαρτήματα και τα κοπίδια εργαλείου κτλ. σύμφωνα με αυτές τις οδηγίες, λαμβάνοντας υπόψη τις συνθήκες εργασίας και την εργασία που πρέπει να διεξαχθεί. Η χρήση του ηλεκτρικού εργαλείου για λειτουργίες διαφορετικές από αυτές που προορίζεται μπορεί να προκαλέσει μια επικίνδυνη κατάσταση.
- g) Διατηρείτε τις λαβές και τις επιφάνειες στεγνές, καθαρές και απαλλαγμένες από λάδια και γράσα. Οι ολισθηρές λαβές και οι επιφάνειες δεν επιτρέπουν τον ασφαλή χειρισμό και τον έλεγχο του εργαλείου σε απρόσμενες καταστάσεις.

## **5) ΠΡΟΣΕΚΤΙΚΟΣ ΧΕΙΡΙΣΜΟΣ ΚΑΙ ΧΡΗΣΗ ΕΡΓΑΛΕΙΩΝ ΜΠΑΤΑΡΙΑΣ**

- a) Βεβαιωθείτε ότι ακολουθείτε τις οδηγίες του κατασκευαστή της μπαταρίας.
- b) Χρησιμοποιείτε μόνο τους τύπους μπαταριών που συνιστώνται στην ενότητα «Τεχνικές προδιαγραφές» παρακάτω.
- c) Μην ανοίγετε την μπαταρία.

- d) Προσέξτε να μην βραχυκυκλώσετε τις μπαταρίες.
- e) Μην ρίχνετε τις μπαταρίες στη φωτιά.
- f) Μην αφήνετε χρησιμοποιημένες μπαταρίες μέσα στη συσκευή. Μπορεί να υποστούν διάβρωση, να απελευθερώσουν βλαβερές χημικές ουσίες για την υγεία σας και τη συσκευή.
- g) Αν δεν χρησιμοποιούνται για μεγάλο χρονικό διάστημα, αφαιρέστε τις μπαταρίες από τη συσκευή για την αποφυγή διαρροής.

## **6) ΧΡΗΣΗ ΚΑΙ ΦΡΟΝΤΙΔΑ ΤΟΥ ΕΡΓΑΛΕΙΟΥ ΦΟΡΤΙΣΗΣ**

- a) Χρησιμοποιείτε μόνο τους τύπους φορτιστή που συνιστώνται στην ενότητα «Τεχνικές προδιαγραφές» παρακάτω.
- b) Φορτίζετε μόνο μπαταρίες ιόντων λιθίου Bosch από μια χωρητικότητα 1,5 Ah (από 4 στοιχεία μπαταρίας). Η τάση της μπαταρίας πρέπει να ταιριάζει με την τάση φόρτισης μπαταρίας του φορτιστή. Μην φορτίσετε καμία μη επαναφορτιζόμενη μπαταρία. Διαφορετικά υπάρχει κίνδυνος πυρκαγιάς και έκρηξης.
- c) Κρατήστε το φορτιστή μακριά από βρωμιά και υγρασία.
- d) Πριν από κάθε χρήση ελέγχετε τον φορτιστή, το καλώδιο και το φισ. Μην χρησιμοποιείτε τον φορτιστή, εφόσον διαπιστώσετε ζημιές. Μην ανοίξετε μόνοι σας τον φορτιστή και αναθέστε την επισκευή μόνο σε ειδικευμένο τεχνικό προσωπικό και μόνο με γνήσια ανταλλακτικά. Τυχόν χαλασμένοι φορτιστές, χαλασμένα καλώδια και φισ αυξάνουν τον

κίνδυνο μιας ηλεκτροπληξίας.

- e) Μη λειτουργείτε τον φορτιστή πάνω σε εύφλεκτο υπόστρωμα (π.χ. χαρτί, υφάσματα κλπ.) ή σε εύφλεκτο περιβάλλον. Λόγω της δημιουργούμενης κατά τη φόρτιση θέρμανσης του φορτιστή υπάρχει κίνδυνος πυρκαγιάς.
- f) Οι επαναφορτιζόμενες μπαταρίες πρέπει να αφαιρούνται από τη συσκευή κατά τη φόρτιση.

## 7) ΣΕΡΒΙΣ

- a) Αναθέστε το σέρβις του ηλεκτρικού σας εργαλείου σε έναν καταρτισμένο τεχνικό επισκευής, που θα χρησιμοποιήσει μόνο όμοια ανταλλακτικά. Έτσι διασφαλίζεται η ασφάλεια του ηλεκτρικού εργαλείου
- b) Μη συντηρείτε ποτέ χαλασμένες μπαταρίες. Κάθε συντήρηση των μπαταριών πρέπει να πραγματοποιείται μόνο από τον κατασκευαστή ή από εξουσιοδοτημένα συνεργεία σέρβις πελατών.

### ΠΡΟΕΙΔΟΠΟΙΗΣΕΙΣ ΑΣΦΑΛΕΙΑΣ ΠΙΣΤΟΛΙΟΥ ΚΟΛΛΑΣ



**ΠΡΟΕΙΔΟΠΟΙΗΣΗ:** Αυτό το εργαλείο πρέπει να τοποθετείται στη βάση του, όταν δεν χρησιμοποιείται.

- 1. Η συσκευή μπορεί να χρησιμοποιηθεί από παιδιά ηλικίας από 8 ετών και άνω και από άτομα με μειωμένες σωματικές, αισθητηριακές και διανοητικές ικανότητες ή έλλειψη εμπειρίας και γνώσης, μόνο εάν επιβλέπονται και εάν τους έχουν δοθεί οδηγίες σχετικά με τη χρήση της συσκευής με ασφαλή τρόπο και κατανοούν τους σχετικούς κινδύνους. Τα

παιδιά δεν πρέπει να παίζουν με τη συσκευή. Ο καθαρισμός και η συντήρηση της συσκευής δεν πρέπει να πραγματοποιούνται από παιδιά χωρίς επίβλεψη ενηλίκων.

- 2. Ποτέ μην εισάγετε στο μηχανήμα αντικείμενα, διαφορετικά από στικ κόλλας διαμέτρου Ø12mm Rapid.
- 3. Ποτέ μην αφαιρείτε ένα στικ κόλλας που έχετε ήδη εισάγει.
- 4. Είναι φυσιολογικό για αυτό το εργαλείο να θερμαίνεται αρκετά κατά τη χρήση. Αυτό είναι φυσιολογικό και δεν υποδεικνύει κάποιο πρόβλημα.»
- 5. Θερμές επιφάνειες: το ακροφύσιο της συσκευής και η κόλλα μπορούν να φθάσουν σε θερμοκρασία περ. 190°C. Μην αγγίζετε το θερμαινόμενο ακροφύσιο ή το κολλητικό υλικό. Αποφύγετε οποιαδήποτε επαφή με το δέρμα. Αν καείτε, ρίξτε αμέσως στο έγκαιμα κρύο νερό. Ποτέ μην επιχειρήσετε να αφαιρέσετε μια μεγάλη ποσότητα κόλλας χωρίς ιατρική βοήθεια.
- 6. Ορισμένα υλικά είναι ευαίσθητα στη θερμότητα και μπορούν να καταστραφούν από το ζεστό ακροφύσιο ή ακόμα τη ζεστή κόλλα. Όπου είναι δυνατό, κάντε μια δοκιμή σε ένα άχρηστο τμήμα ή σε ένα κρυμμένο τμήμα του αντικειμένου που επισκευάζετε.
- 7. Όταν ολοκληρώσετε τη χρήση του μηχανήματος, σβήστε το διακόπτη και περιμένετε μέχρι να κρυώσει. Μην βυθίζετε ποτέ το πιστόλι κόλλας σε νερό ή άλλα υγρά για να επιταχύνετε

τη διαδικασία ψύξης. Αφήστε το να κρυώσει μόνο στον αέρα. Το πιστόλι κόλλας πρέπει να φυλάσσεται σε κλειστό στεγνό και ασφαλές μέρος (εργαλειοθήκη, συρτάρι, ντουλάπι κ.λπ.).

8. Μην αφήνετε το πιστόλι κόλλας χωρίς επιτήρηση ενώ είναι ενεργοποιημένο. Προστατέψτε το πιστόλι κόλλας από τη θερμότητα, π.χ. κατά του ηλιακού φωτός, της φωτιάς, του νερού και της υγρασίας. Υπάρχει κίνδυνος έκρηξης.

#### ΤΕΧΝΙΚΕΣ ΠΡΟΔΙΑΓΡΑΦΕΣ

Βάρος Εργαλείου (γυμνό εργαλείο)	380 g
Διαστάσεις (γυμνό εργαλείο)	193 x 57 x 231 L*W*H (mm)
Τάση	18 V
Θερμοκρασία	αυτορυθμιζόμενη
Στικ κόλλας	Rapid Ø12mm
Χρόνος θέρμανσης, περίπου	3 – 4 min
Συνταξιμώμενος τύπος μπαταρίας	Power for all 2.5 Ah, 4.0 Ah, 6.0 Ah
Συνταξιμώμενος τύπος φορτιστή	Power for all AL1810CV, AL1830CV, AL18V-20
	Επιτρεπόμενη θερμοκρασία περιβάλλοντος
κατά τη φόρτιση	0 to +35°C
κατά τη χρήση	-20 to +50°C
κατά την αποθήκευση	-20 to +50°C

#### Φόρτιση μπαταρίας

Υπόδειξη: Η μπαταρία παραδίδεται μερικώς φορτισμένη. Για να εξασφαλίσετε την πλήρη ισχύ της μπαταρίας πρέπει να την φορτίσετε στο φορτιστή πριν την χρησιμοποιήσετε για πρώτη φορά.

Η μπαταρία ιόντων λιθίου μπορεί να φορτιστεί ανά πάσα στιγμή. Η διακοπή της φόρτισης δεν βλάπτει την μπαταρία.

Η μπαταρία ιόντων λιθίου προστατεύεται από μια ολοκληρωτική εκφόρτιση από τη διάταξη «Electronic Cell Protection (ECP)». Όταν αδειάζει η μπαταρία το ηλεκτρικό εργαλείο αποδευγνύεται από μια προστατευτική διάταξη: Το εργαλείο δεν κινείται πλέον.

Μετά την αυτόματη απόδευση του ηλεκτρικού εργαλείου μη συνεχίσετε να πατάτε το διακόπτη ON/OFF. Η μπαταρία μπορεί να υποστεί ζημιά ή βλάβη.

Δώστε προσοχή στις υποδείξεις απόσυρσης.

#### Αφαίρεση της μπαταρίας

Για να αφαιρέσετε την μπαταρία πατήστε το πλήκτρο απασφάλισης και τραβήξτε την μπαταρία έξω από το ηλεκτρικό εργαλείο. Μην εφαρμόσετε εδώ καμία βία.

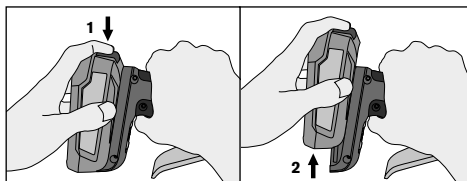

#### ΧΩΡΗΤΙΚΟΤΗΤΑ ΜΠΑΤΑΡΙΑΣ

Αυτή η ένδειξη (C) αποτελείται από τέσσερα κόκκινα LED που δείχνουν την υπολειπόμενη χωρητικότητα της μπαταρίας που έχει τοποθετηθεί. (Εικόνα 1)

Η ένδειξη ενεργοποιείται όταν τοποθετηθεί μια μπαταρία στο εργαλείο ή πατηθεί μόνο η σκανδάλη. Παραμένει αναμμένο για 5 δευτερόλεπτα.

Καθώς η υπολειπόμενη χωρητικότητα της μπαταρίας μειώνεται, όλο και λιγότερα LED θα ανάβουν.

Μόλις η υπολειπόμενη χωρητικότητα είναι κάτω από το 6%, ένα LED θα αρχίσει να αναβοσβήνει.

#### ΕΝΔΕΙΞΙΣ ΣΦΑΛΜΑΤΟΣ ΜΠΑΤΑΡΙΑΣ

Εάν εντοπιστεί σφάλμα στην μπαταρία, οι λυχνίες LED (C) αντί για την υπολειπόμενη χωρητικότητα θα δείχνουν τις ακόλουθες ενδείξεις και το εργαλείο δεν θα λειτουργεί. (Εικόνα 1)

Ενδείξεις σφάλματος μπαταρίας		
Τύπος σφάλματος	Ένδειξη μπαταρίας (Εικόνα 1.C)	Λύση
Η τάση της μπαταρίας είναι εξαιρετικά χαμηλή	Ένα LED αναβοσβήνει για 10 δευτερόλεπτα	Η μπαταρία θα χρειαστεί σύντομα φόρτιση
Η μπαταρία είναι πολύ ζεστή	Όλα τα LED αναβοσβήνουν για 10 δευτερόλεπτα	Αφήστε την μπαταρία να φτάσει στην κανονική θερμοκρασία πριν από τη χρήση
Η μπαταρία δεν αναγνωρίζεται	Δύο LED αναβοσβήνουν για 10 δευτερόλεπτα	Χρησιμοποιήστε μια προτεινόμενη μπαταρία στην ενότητα "Τεχνικές προδιαγραφές"

Πληροφορίες μπαταρίας	
Τύπος Μπαταρίας	Περίπου χρόνος λειτουργίας (λεπτά)
2.5 Ah	150
4.0 Ah	270
6.0 Ah	480

#### ΧΑΡΑΚΤΗΡΙΣΤΙΚΑ

##### 1.A. Στόμιο

##### 1.B. Διακόπτης λειτουργίας

##### 1.C. Ένδειξη χωρητικότητας μπαταρίας

##### 2.D. Ένδειξη LED

##### 2.E. Τροφοδοσία κόλλας

##### 2.F. Ρύθμιση σκανδάλης

Ένδειξη LED (Fig 2.D.)		
Διακόπτης λειτουργίας	Πράσινο LED	Εξήγηση
OFF	Κλειστό	Εκτός λειτουργίας
ON	Αναβοσβήνει	Θέρμανση
ON	Ανοικτό	Έτοιμο για χρήση

## ΟΔΗΓΙΕΣ ΧΡΗΣΗΣ

1. Βεβαιωθείτε ότι η μπαταρία είναι φορτισμένη και συνδεδεμένη στο πιστόλι κόλλας
2. Ενεργοποιήστε το διακόπτη λειτουργίας.
3. Επιτρέψτε στο εργαλείο να ζεσταθεί μέχρι η πράσινη λυχνία LED να σταματήσει να αναβοσβήνει (περίπου 3-4 λεπτά)
4. Εισάγετε στικ κόλλας στο πίσω μέρος (Σχ.2.Ε)
5. Όταν η κόλλα κολλήσει πλήρως, πιέστε αργά τη σκανδάλη, έως ότου το λιωμένο υλικό αρχίσει να ρέει από το ακροφύσιο. Αφήστε τη σκανδάλη για να σταματήσετε τη ροή κόλλας
6. Εργαστείτε με τον ρυθμιστή διαδρομής και τη σκανδάλη για να ρυθμίσετε την έξοδο και την ταχύτητα της λιωμένης κόλλας (Εικ. 2.Φ)
7. Για να αλλάξετε το ακροφύσιο, το πιστόλι κόλλας πρέπει να είναι ελαφρώς ζεστό αλλά να είναι απενεργοποιημένο. Ξεβιδώστε το ακροφύσιο χρησιμοποιώντας γάντια.
8. Για να αποτρέψετε τη συμφόρηση του πιστολιού κόλλας, διατηρήστε το μηχανισμό τροφοδοσίας και το θάλαμο τήξης απαλλαγμένους από βρωμιά και άλλα ξένα κατάλοιπα.
9. Αποθηκεύστε τα χρησιμοποιηθέντα στικ κόλλας σε καθαρό περιβάλλον.
10. Μην τραβάτε το στικ κόλλας από το πίσω μέρος του πιστολιού. Ο μηχανισμός τροφοδοσίας μπορεί να καταστραφεί ή να χαλάσει. Αν πρέπει να αλλάξετε τον τύπο κόλλας, αποκόψτε το προεξέχον άκρο και περάστε διαμέσου το υπόλοιπο μαζί με το νέο στικ κόλλας.
11. Μην ακουμπάτε το θερμαινόμενο πιστόλι στο πλάι. Κρατήστε το σε κατακόρυφη θέση, στη μεταλλική βάση ή τον πάγκο εργασίας, με το ακροφύσιο στραμμένο κάτω.
12. Αν η τηγμένη κόλλα έχει διαφύγει από την είσοδο του θαλάμου τήξης και παρεμβάλλεται στο μηχανισμό τροφοδοσίας, αφήστε το πιστόλι να κρυώσει και αφαιρέστε προσεκτικά την κόλλα που εμποδίζει.
13. Μην χρησιμοποιείτε κόλλες, διαφορετικές από αυτές που συνιστώνται από την Rapid
14. Όταν τελειώσετε, απενεργοποιήστε.

### Σε κάθε περίπτωση ποτέ δεν πρέπει:

1. Να πιέσετε με δύναμη τη σκανδάλη, πριν το εργαλείο έχει θερμανθεί στη θερμοκρασία λειτουργίας του,
2. Να πιέσετε με δύναμη το στικ κόλλας, ποτέ μην επιχειρείτε να το αφαιρέσετε από το πίσω μέρος.
3. Να επισκευάσετε το πιστόλι κόλλας. Κάθε επισκευή πρέπει να γίνεται από εξειδικευμένο προσωπικό.

## ΣΥΝΤΗΡΗΣΗ

1. Αφαιρέστε την μπαταρία πριν από οποιαδήποτε συντήρηση
2. Κρατήστε το εργαλείο, ειδικά την άκρη, καθαρό από σκόνη και βρωμιά.
3. Καθαρίστε το εργαλείο με ένα στεγνό ή νοσομένο πανί. ΠΟΤΕ μην χρησιμοποιείτε διαλύτη.
4. ΜΗΝ λιπαίνετε ή γρασάρετε τα εξαρτήματα.
5. Βεβαιωθείτε ότι το εργαλείο δεν έχει βλάβες.



## ΠΡΟΕΙΔΟΠΟΙΗΣΗ!

**ΜΗΝ** μετατρέπετε μέρη αυτού του εργαλείου ή μην συνδέετε ειδικά στηρίγματα. Αυτό μπορεί να έχει ως αποτέλεσμα προσωπικό τραυματισμό.

Εάν το καλώδιο τροφοδοσίας είναι κατεστραμμένο, πρέπει να αντικατασταθεί από τον κατασκευαστή, τον αντιπρόσωπο σέρβις του ή παρόμοια εξειδικευμένα άτομα για να αποφευχθεί ο κίνδυνος.

## ΠΛΑΙΣΙΟ ΤΗΣ ΕΓΓΥΗΣΗΣ

### Εγγύηση και επισκευές στο πλαίσιο της εγγύησης

Περίοδος εγγύησης: Για το παρόν προϊόν παρέχεται 2ετής εγγύηση από την ημερομηνία αγοράς (η γνήσια απόδειξη πώλησης λειτουργεί ως τεκμήριο).» Όροι εγγύησης: Πρέπει να έχουν τηρηθεί όλα τα σημεία που αναφέρονται σε αυτό το έγγραφο.

Επισκευές εγγύησης: Το Σέρβις Μετά από την Πώληση της Rapid είναι η μόνη εγκεκριμένη υπηρεσία για διεξαγωγή επισκευών σε αυτό το εργαλείο στο πλαίσιο της εγγύησης.

Σε περίπτωση κάποιας αξίωσης στο πλαίσιο της εγγύησης:

1. Επιστρέψτε το προϊόν στην αρχική του συσκευασία στο κατάστημα ή το σημείο πώλησης που σας προμήθευσε αυτό το προϊόν,
2. Συνοδέψτε το επιστραφέν προϊόν μαζί με τη γνήσια χρονολογημένη απόδειξη.

Οποιαδήποτε παραβίαση αυτών των σημείων αποτρέπει εξέταση της αξίωσης εκ μέρους της RAPID σύμφωνα με την εγγύηση του κατασκευαστή.

## ΔΙΑΘΕΣΗ ΜΠΑΤΑΡΙΩΝ

Οι μπαταρίες που έχουν εξαντληθεί, πρέπει να αφαιρούνται από τη συσκευή και να απορρίπτονται με ασφάλεια.

Οι μπαταρίες δεν επιτρέπεται να απορρίπτονται με τα συνήθη οικιακά απορρίμματα, ενδέχεται να περιέχουν τοξικά βαρέα μέταλλα και υπόκεινται σε κανονισμούς για επικίνδυνα απόβλητα.

Για το λόγο αυτό, απορρίψτε τις χρησιμοποιημένες μπαταρίες σε ένα τοπικό σημείο συλλογής



2012/19/EU

Απόβλητα ηλεκτρικού και ηλεκτρονικού εξοπλισμού (ΑΗΗΕ)

Οι ηλεκτρικές και ηλεκτρονικές συσκευές περιέχουν υλικά και ουσίες που μπορεί να έχουν επιβλαβείς επιπτώσεις στην ανθρώπινη υγεία και το περιβάλλον. Το σύμβολο πάνω στη συσκευή, τα αξεσουάρ ή τη συσκευασία υποδεικνύει ότι αυτή η συσκευή δεν πρέπει θεωρείται ως αστικό απόβλητο χωρίς διαλογή, αλλά πρέπει να συλλέγεται χωριστά! Η απόρριψη της συσκευής πρέπει να γίνεται σε ένα σημείο συλλογής για την ανακύκλωση απορριπτόμενου ηλεκτρικού και ηλεκτρονικού εξοπλισμού εντός της ΕΕ, Ηνωμένου Βασιλείου και σε άλλες ευρωπαϊκές χώρες που λειτουργούν χωριστά συστήματα συλλογής για τον απορριπτόμενο ηλεκτρικό και ηλεκτρονικό εξοπλισμό. Απορρίπτοντας τη συσκευή με σωστό τρόπο, βοηθάτε στην πρόληψη πιθανών κινδύνων για το περιβάλλον και τη δημόσια υγεία λόγω μη σωστού χειρισμού του απορριπτόμενου εξοπλισμού. Η ανακύκλωση των υλικών συμβάλλει στη διατήρηση των φυσικών πόρων.

## GENEL ELEKTRİKLİ ALETLER GÜVENLİK UYARILARI



**UYARI!!** Tüm güvenlik uyarıları ve yönergeleri okuyun.



Aşağıda listelenen tüm yönergelere uyulmaması elektrik çarpması, yangın ve/veya ciddi yaralanmaya neden olabilir. İleride başvurmak için tüm uyarı ve talimatları saklayın. Uyarılardaki ""elektrikli alet"" terimi, elektrikle çalışan (kablolu) elektrikli alet veya pille çalışan (kablosuz) elektrikli aleti kastetmektedir.

### 1) ÇALIŞMA ALANI GÜVENLİĞİ

- Çalışma alanını temiz ve iyi aydınlatılmış tutun. Dağınık tezgahlar ve karanlık alanlar kazaya davetiye çıkarır.
- Elektrikli aleti yanıcı sıvı, gaz veya toz bulunan yerler gibi patlayıcı ortamlarda kullanmayın. Elektrikli aletler toz veya dumanları ateşleyebilen kıvılcımlar yaratır.
- Elektrikli aleti kullanırken yakın çevredekileri, çocukları ve ziyaretçileri uzaklaştırın. Dikkat dağılması kontrolü kaybetmenize neden olabilir.

### 2) ELEKTRİK GÜVENLİĞİ

- Elektrikli aletleri yağmur veya ıslak koşullara maruz bırakmayın. Elektrikli alet suya sokulduğunda elektrik çarpması riski artacaktır.

### 3) KİŞİSEL GÜVENLİK

- Bir elektrikli aleti çalıştırırken uyanık olun, ne yaptığınızı izleyin ve sağduyulu olun. Yorgunken veya ilaç, alkol ya da tıbbi tedavi

etkisi altındayken elektrikli alet kullanmayın. Elektrikli aletleri kullanırken bir anlık dikkatsizlik ciddi yaralanmaya neden olabilir.

- Kişisel koruyucu ekipman kullanın. Daima koruyucu gözlük takın. Uygun koşullarda toz maskesi, kaymayan emniyet ayakkabısı, kask veya koruyucu kulaklık gibi koruyucu ekipman kullanılması yaralanmaları azaltır.
- Yanlışlıkla çalıştırmayı önleyin. Güç kaynağına ve/veya pil paketine bağlamadan, yerden kaldırmadan veya aleti taşımadan önce anahtarın kapalı konumda olduğundan emin olun. Elektrikli aletleri parmağınız anahtarda veya anahtarı açık durumda taşımak kazalara davetiye çıkarır.
- Uzak noktalara uzanmaya çalışmayın. Her zaman yere düzgün basın ve dengenizi koruyun. Bu, elektrikli aleti beklenmeyen durumlarda daha iyi kontrol edebilmeyi sağlar.
- Uygun giyinin. Bol giysiler giymeyin veya takı malzemesi takmayın. Saç, elbise ve eldivenlerinizi hareket eden parçalardan uzak tutun. Bol elbise, mücevherat veya uzun saç hareket eden parçalara yakalanabilir.
- Aletlerin sık kullanımından dolayı oluşan aşınmalarda, alet güvenliği ilkelerini göz ardı etmenize izin vermeyin. Dikkatsiz bir hareket saniyeler içinde ciddi yaralanmalara neden olabilir.

### 4) ELEKTRİKLİ ALET KULLANIMI



## VE BAKIMI

- a) Elektrikli aleti zorlamayın. Uygulamanız için doğru elektrikli aleti kullanın. Doğru elektrikli alet tasarlandığı şekilde işini daha iyi ve güvenli yapacaktır.
- b) Anahtar açık kapatmıyorsa, elektrikli aleti kullanmayın. Anahtarla kontrol edilemeyen elektrikli aletler tehlikelidir ve onarılması gerekir.
- c) Ayarlama, aksesuar değiştirme veya elektrikli aletleri depolamadan önce fişi elektrik kaynağından ve/veya pil paketini elektrikli aletten ayırın. Bu tür önleyici güvenlik önlemleri elektrikli aletin yanlışlıkla çalıştırılması riskini azaltır.
- d) Kullanılmayan elektrikli aletleri çocukların erişemeyeceği bir yerde depolayın ve elektrikli aleti ve bu elektrikli aleti çalıştırma yönergelerini bilmeyen kişilerin kullanmasına izin vermeyin. Elektrikli aletler eğitimsiz kullanıcıların elinde tehlikelidir.
- e) Elektrikli aletlerin ve aksesuarların bakımını yapın. Hareketli parçaların yanlış hizalanmasını veya bağlanmasını, parçaların kırılması ihtimaline karşı kontrol edin. Hasarlıysa, kullanmadan önce elektrikli aleti tamir ettirin. Birçok kazaya bakımsız elektrikli aletler neden olur.
- f) Elektrikli aleti, aksesuarları ve alet uçlarını, vb.ni çalışma koşulları ve yapılacak işi dikkate alarak bu yönergelere göre kullanın. Elektrikli aletin tasarlanma amacı dışında kullanılması tehlikeli durumlara neden olabilir.
- g) Tutma yüzeylerini kuru, temiz ve yağsız ve gressiz tutun. Kaygan

saplar ve kavrama yüzeyleri, beklenmedik durumlarda aletin güvenli bir şekilde kullanılmasına ve kontrolüne izin vermez.

## 5) AKÜLÜ ALETLERİN ÖZENLİ BAKIMI VE KULLANIMI

- a) Pil üreticisinin talimatlarına mutlaka uyun.
- b) Yalnızca aşağıdaki "Teknik özellikler" bölümünde önerilen pil türlerini kullanın.
- c) Aküyü açmayın. Kısa devre tehlikesi vardır.
- d) Pillerle kısa devre yaptırmamaya dikkat edin.
- e) Pilleri ateşe atmayın
- f) Kullanılmış hiçbir pili cihazın içinde bırakmayın. Bunlar çürüyerek sizin sağlığınız ve cihaz için zararlı kimyasal maddelerin salınmasına neden olabilir.
- g) Uzun süre kullanmadığınızda sızıntı oluşmasını önlemek için pilleri cihazdan çıkarın.

## 6) ŞARJ ALETİNİN KULLANIMI VE BAKIMI

- a) Yalnızca aşağıdaki "Teknik özellikler" bölümünde önerilen şarj türlerini kullanın.
- b) Sadece Bosch 1,5 Ah kapasiteden itibaren lityum iyon aküleri ( 4 akü hücrelerinden itibaren) şarj edin. Akü gerilimi şarj cihazının akü şarj gerilimine uygun olmalıdır. Tekrar şarj edilemeyen aküler şarj etmeyin. Aksi takdirde yangın ve patlama tehlikesi vardır.
- c) Şarj cihazını kir ve nemden uzak tutun.
- d) Her kullanımdan önce şarj cihazını, kabloyu ve fişi kontrol edin. Hasar tespit ederseniz şarj

cihazını kullanmayın. Şarj cihazını kendiniz açmayın ve sadece orijinal yedek parça kullanma koşulu ile sadece kalifiye uzman personele onartın. Hasarlı şarj cihazları, kablolar ve fişler elektrik çarpması riskini artırır.

- e) Şarj cihazını kolay alevlenir zeminler üzerinde (örneğin kağıt, kumaş vb.) ve yanıcı maddelerin bulunduğu ortamlarda çalıştırmayın. Şarj işlemi esnasında şarj cihazından çıkan ısı nedeniyle yangın tehlikesi vardır.
- f) Yeniden şarj edilebilir piller şarj edilmeden önce cihazdan çıkartılmalıdır.

## 7) SERVİS

- a) Elektrikli aletinizi yalnızca eşdeğer yedek parçalar kullanarak kalifiye bir onarım personeline bakım yaptırın. Bu, elektrikli aletin güvenli şekilde bakımının yapılmasını sağlar.
- b) Hasarlı akülerde onarım işlemi yapmayın. Akülerin onarımı sadece üretici veya yetkili servisler tarafından yapılmalıdır.

## SİLİKON TABANCASI GÜVENLİK UYARILARI



**UYARI: Bu alet kullanılmadığı zaman altlığına yerleştirilmelidir.**

1. Cihaz, 8 ve üstü yaştaki çocuklar cihazın güvenli bir şekilde kullanımı ile ilgili gözetim altında olmalıdır. Fiziksel, duyuşsal ve zihinsel yetenekleri azalmış veya deneyim ve bilgi eksikliği olan kişiler tarafından kullanımı esnasında oluşabilecek tehlikelere karşı dikkatli olunmalıdır. Çocukların yalnızken cihazla oynamalarına izin verilme-

melidir. Cihazın temizlenmesi ve bakımı, gözetim altında olsa bile çocuklar ve deneyimsiz kişiler tarafından yapılmasına kesinlikle izin verilmemelidir.

2. Ø12mm Rapid marka silikon çubukların haricinde makine içerisine asla başka nesne sokmayınız.
3. Hâlihazırda içeriye sokulmuş bir silikon çubuğu asla geri çekmeyiniz.
4. Kullanım esnasında işbu el aletinin hayli sıcak hale gelmesi normaldir. Bu normal olup, herhangi bir sorun olduğunu göstermez.”
5. Sıcak Yüzeyler: Cihazın ağız kısmı ve yapışkan maddenin sıcaklığı, yaklaşık olarak 190°C'ye kadar çıkabilir. Isınmış ağız bölgesine veya sıcak yapışkana dokunmayınız. Cilt ile temasından kaçınınız. Eğer vücudunuzda yanık olursa yanığı derhal soğuk su altına sokunuz. Tıbbi yardım olmaksızın büyük miktarlarda yapışkanı çıkartmayı asla denemeyiniz.
6. Kimi malzemeler ısıya-duyarlı olup, sıcak çıkış ağız veya hatta sıcak yapışkan maddenin kendisi tarafından zarar görebilir. Mümkün olduğu durumlarda, bir parça hurda malzemeyi veya onarılabilecek nesnenin gizli bir kısmını test ediniz.
7. Makineyi kullanmayı bitirdiğinizde, anahtarı kapatın ve soğuyana kadar bekleyin. Soğutma sürecini hızlandırmak için silikon tabancasını asla suya veya başka sıvılara batırmayın. Sadece havayla soğumasına izin verin. Silikon tabancası kapalı, kuru ve güvenli bir yerde (alet kutusu, çekmece, dolap vb.) saklanmalıdır.

8. Silikon tabancasını açırken gözetimsiz bırakmayın. Silikon tabancasını ısıya karşı koruyun. Örn. sürekli güneş ışığına, ateşe, suya ve neme karşı. Patlama riski vardır.

#### TEKNİK ÖZELLİKLER

Takım Ağırlığı (Alet)	380 g
Boyutlar (Alet)	193 x 57 x 231 L*W*H (mm)
Gerilim	18 V
Sıcaklık	Otomatik Ayar
Silikon Çubuk	Rapid Ø12mm
İstima süresi yaklaşık	3 - 4 min
Önerilen PİL türü	Power for all 2.5 Ah, 4.0 Ah, 6.0 Ah
Önerilen Şarj Cihazı tipi	Power for all AL1810CV, AL1830CV, AL18V-20
	İzin verilen ortam sıcaklığı
şarj sırasında	0 to +35°C
kullanım sırasında	-20 to +50°C
depolama sırasında	-20 to +50°C

#### Akünün şarjı

Açıklama: Akü kısmı şarjlı olarak teslim edilir. Aküden tam performansı elde edebilmek için ilk kullanımdan önce aküyü şarj cihazında tam olarak şarj edin. Li-Ion aküler kullanım ömürleri kısaltmadan istendiği zaman şarj edilebilir. Şarj işleminin kesilmesi aküye zarar vermez.

Li-Ion aküler Electronic Cell Protection (ECP) sistemi ile derin şarja karşı korumalıdır. Akü deşarj olduğunda elektrikli el aleti koruyucu kesme sistemi ile kapatılır: Elektrikli el aleti artık hareket etmez.

Elektrikli el aletinin otomatik olarak kapandığında artık açma/kapama şalterine basmayın. Aksi takdirde akü hasar görebilir.

Tasfiye konusundaki talimat hükümlerine uyun.

#### Akünün çıkarılması

Aküyü çıkarmak için boşa alma tuşuna basın ve aküyü çekerek elektrikli el aletinden çıkarın. Bunu yaparken güç kullanmayın.

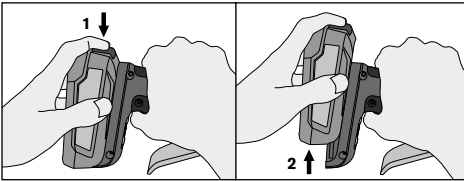

#### ARTIK BİYATRYA KAPASİTESİ

Bu gösterge (C), takılı pilin kalan kapasitesini gösteren dört kırmızı LED'den oluşur. (Şekil 1)

Cihaza pil takıldığında veya yalnızca tetiğine basıldığında göstergesi açılır. 5 saniye boyunca açık kalır.

Bataryada kalan kapasite azaldıkça daha az LED yanacaktır.

Kalan kapasite %6'nın altına düştüğünde bir LED

yanıp sönmeye başlayacaktır.

#### PİL HATA GÖSTERGELERİ

Pilde bir hata algılanırsa, LED'ler (C) artık kapasite yerine aşağıdaki göstergeleri gösterecek ve alet çalışmayacaktır. (Şekil 1)

PİL hata göstergeleri		
Hata türü	PİL göstergesi (Şekil 1.C)	Çözüm
PİL voltajı kritik derecede düşük	10 saniye boyunca yanıp sönen bir LED	PİL'in yakında şarj edilmesi gerekecek
PİL çok sıcak	Tüm LED'ler 10 saniye boyunca yanıp sönüyor	Kullanımdan önce pilin normal sıcaklığına ulaşmasına izin verin veya normal sıcaklıkta olduğunu kontrol edin.
PİL tanınmadı	10 saniye boyunca yanıp sönen iki LED	Teknik özellikler bölümünde önerilen bir pil kullanınız.

#### PİL bilgisi

PİL tipi	Yaklaşık çalışma süresi ( dakika )
2.5 Ah	150
4.0 Ah	270
6.0 Ah	480

#### ÖZELLİKLER

- 1.A. Ağzılık
- 1.B. Güç anahtarı
- 1.C. PİL kapasitesi göstergesi
- 2.D. LED Göstergesi
- 2.E. Silikon besleyici
- 2.F. Strok ayarlayıcı

#### LED Göstergesi (Fig 2.D.)

Güç anahtarı	Yeşil LED	Açıklama
OFF	KAPALI	Kapat
ON	Yanıp sönüyor	Isınıyor
ON	AÇIK	Kullanıma hazır

#### KULLANIM İÇİN TALİMATLAR

1. PİL'in şarj edilmiş ve silikon tabancasına bağlı olduğundan emin olun.
2. Güç anahtarını açın.
3. Yeşil LED'in yanıp sönmeye durana kadar aletini ısınmasına izin verin (yaklaşık 3-4 dakika).
4. Aletin arkasına bir silikon çubuğu yerleştirin (Şekil 2.E).
5. Tabanca tamamen ısındığında, erimiş madde ağız kısmından akmaya başlayınca dek tetiği hafifçe sıkınız. Eriyik yapışkan akışını durdurmak için tetiği serbest bırakınız.
6. Erimiş silikon çıkışını ve hızını ayarlamak için strok ayarlayıcı ve tetikleyici ile çalışın (Şekil 2.F).
7. Cihazın burun kısmını değiştirmek için, silikon tabancası biraz sıcak, ancak kapalı olmalıdır. Burun kısmını eldiven kullanarak sökün.
8. Bu yapışkan eriyik tabancasının tıkanmasını önlemek için, besleme düzeneğini ve eriyik madde odacığını pislikten ve diğer yabancı madde kalıntılarından arındırılmış durumda tutunuz.
9. Kullanılmayan yapışkan madde çubuklarını temiz bir ortamda depolayınız.

10. Yapışkan çubuğunu eriyik yapışkan tabancasının arka tarafından çekmeyiniz. Besleme düzeneği, hasara uğrayabilir veya zarar görebilir. Eğer eriyik yapışkan cinsini değiştirmeniz gerekiyorsa, çıkıntı yapan ucu kesip çıkartınız ve geri kalan kısmını yeni eriyik yapışkan çubuğu vasıtasıyla besleyiniz.
11. Sıcak durumdaki tabancayı yan tarafı üzerine yatırmayınız. Isınmış durumdaki tabancayı yukarı pozisyonunda, metal sehpa veya tezgâh üzerine, ağır kısmı aşağıya gelecek şekilde tutunuz.
12. Eğer eriyik haldeki yapışkan madde eriyik oda-cığının girişinden dışarıya kaçmış (akmış) ise ve besleme düzeneğine doğru karışmaya başlamış ise, tabancayı soğumaya bırakınız ve engel olan yapışkanı nazik bir şekilde çıkarınız.
13. Rapid tarafından tavsiye edilenin dışında yapışkan silikon çubuk kullanmayınız.
14. İşiniz bittiğinde güç anahtarını kapatın.

#### Hiç bir durumda, asla şunları yapmamalısınız:

1. Alet çalışma sıcaklığına kadar ısınmadan önce tetiği zorlamak
2. Yapışkan çubuğun sert şekilde itilmesi, onu asla geriden çıkartmaya teşebbüs etmeyiniz.
3. Silikon tabancası üzerindeki herhangi bir onarım işi üretici veya Rapid tarafından atanmış uzman personel tarafından yapılmalıdır.

#### BAKIM

1. Herhangi bir bakımdan önce pili çıkarın
2. Silikon tabancanızı, özellikle silikon çıkış ucunu toz ve kirden uzak tutun.
3. Aleti kuru veya nemli bir bezle temizleyin. KESİNLİKLE solvent kullanmayın.
4. Parçaları YAĞLAMAYIN veya GRESLEMİYİN.
5. Aletin hasar görmediğinden emin olun.



#### UYARI!

Bu alettteki parçaları **DEĞİŞTİRMEYİN** veya özel tesisatlar **TAKMAYIN**. Bu, yaralanmaya neden olabilir.

Besleme kablosu hasar görürse, bir tehlikeyi önlemek için imalatçı, servis acentesi veya benzer şekilde kalifiye kişiler tarafından değiştirilmelidir.

#### GARANTİ

#### Garanti ve garantili onarımlar

Garanti periyodu: İşbu ürün, satın alındığı tarihten itibaren (asıl satış belgesi bunun kanıtı olarak kullanılır) 2 yıl garantilidir.

Garanti şartları: İş bu dokümanda bahsedilen tüm hususlara titizlikle uyulmuş olmalıdır.

Garantili onarımlar: Rapid Satış-Sonrası Hizmeti, işbu el aleti üzerinde garantili onarımlar gerçekleştirmeye onaylı tek servistir.

Garanti kapsamında bir hak iddiası halinde:

1. Ürünü kendi orijinal ambalajında işbu ürünün size sağlanmış olduğu mağaza veya alışveriş merkezi-ne iade ediniz,
2. lade edilen ürünün yanında, başlangıç tarihindeki (satış) faturasını beraberinde getiriniz.

İşbu hususlardan birinin herhangi ihlali, durumun RAPID tarafından imalatçısının garanti kapsamında göz önüne alınmasını engelleyecektir.

#### PİL İMHA EDİLMESİ

Tükenmiş piller cihazdan çıkartılmalı ve güvenli şekilde bertaraf edilmelidir.

Piller normal evsel atıklarla birlikte atılamaz, zehirli ağır metaller içerebilir ve tehlikeli atık yönetmeliklerine tabidir.

Bu nedenle, kullanılmış pilleri yerel bir toplama noktasına atın.



2012/19/EU

Atık Elektrikli ve Elektronik Ekipman (WEEE)

Elektrikli ve elektronik cihazlar, insan sağlığına ve çevreye zarar verebilecek malzeme ve maddeler içermektedir. Bu sembol, bu cihazın sınıflandırılmamış belediye atığı olarak muamele görmemesi gerektiğini, ayrı olarak toplanması gerektiğini belirtir! Cihazı, AB içinde ve kullanılmış elektrikli ve elektronik ekipman için ayrı toplama sistemleri çalıştıran diğer Avrupa ülkelerinde kullanılmış elektrikli ve elektronik ekipmanın geri dönüşümü için bir toplama noktası aracılığıyla atın. Cihazı uygun şekilde imha ederek, aksi takdirde atık ekipmanın uygunsuz muamelesinden kaynaklanabilecek çevre ve halk sağlığı için olası tehlikeleri önlemeye yardımcı olursunuz. Malzemelerin geri dönüşümü, doğal kaynakların korunmasına katkıda bulunur.

## BGX500

Az eredeti használati utasítás fordításá



### SZERSZÁMGÉPEKRE VONATKOZÓ ÁLTALÁNOS BIZTONSÁGI FIGYELMEZTETÉSEK



**FIGYELEM!!** Olvassa el az öszszes biztonsági figyelmeztetést és utasítást.



Az alábbiakban foglalt utasí-

tások be nem tartása elektromos áramütést, tüzet és/ vagy súlyos személyi sérülést eredményezhet. Az utasításokat és figyelmeztetéseket gondosan őrizze meg. A figyelmeztetéseken szereplő „szerszámgép” kifejezés az Ön elektromos hálózatról (vezetékes), illetve akkumulátorral (vezeték nélküli) működ-

tetett szerszámgépére utal.

### 1) MUNKATERÜLET-BIZTONSÁG

- a) A munkahely legyen tiszta és jó megvilágítású. A rendetlen munkapadok és sötét helyek potenciális balesetforrások.
- b) A szerszámgépet robbanásveszélyes légkör esetén, például tűzveszélyes folyadékok, gázok vagy porok jelenlétében ne használja. A szerszámgépek működése során keletkező szikrák meggyújthatják a port vagy a füstöt.
- c) A közelben lévő személyeket, gyermekeket és látogatókat tartsa távol, amíg a szerszámgépet üzemelteti. Ha elterelik a figyelmét, az a szerszámgép feletti uralma elvesztését eredményezheti.

### 2) ELEKTROMOS BIZTONSÁG

- a) A szerszámgépeket óvja az esőtől és a nedves körülményektől. A szerszámgép belsejébe jutó víz növeli az elektromos áramütés veszélyét.

### 3) SZEMÉLYI BIZTONSÁG

- a) Mindig maradjon éber, figyeljen a mozdulataira és üzemeltesse értelemszerűen a szerszámgépet. Ne használjon szerszámgépet, ha fáradt, illetve kábítószer, alkohol vagy bármilyen gyógyszer hatása alatt áll. A szerszámgép üzemeltetése közben egyetlen pillanatnyi figyelemkiesés is súlyos személyi sérülést eredményezhet.
- b) Használjon személyi védőfelszerelést. Mindig viseljen védőszemüveget. A megfelelő

körülményekhez használt védőfelszerelések (pl. pormaszk, csúszásgátló biztonsági lábbeli, keménysisak és fülvédelem) csökkentik a személyi sérülések kockázatát.

- c) Gondoskodjon a véletlenszerű bekapcsolás megelőzéséről. Az elektromos hálózathoz történő csatlakoztatás, az akkumulátor behelyezése, illetve a szerszámgép felvétele vagy hordozása előtt győződjön meg róla, hogy a szerszámgép kapcsolója „KI” állásban van. A szerszámgépek hordozása úgy, hogy az ujjja a kapcsolón van, illetve a bekapcsolt helyzetű szerszámgépek feszültség alá helyezése potenciális veszélyforrás lehet.
  - d) Munka közben nem szabad, hogy nyújtóznia kelljen. Mindig ügyeljen, hogy stabilan álljon, ne veszítse el egyensúlyát. Így jobban uralható a szerszámgép váratlan helyzetekben.
  - e) Megfelelő ruházatot viseljen. Ne viseljen laza ruhát, illetve ékszereket. Haját, ruháit és kesztyűit tartsa távol a mozgó alkatrészekről. A mozgó alkatrészek becsíphetik a laza ruhákat, ékszereket vagy a hosszú haját.
  - f) Még ha gyakran használja is a szerszámot, ne hagyja figyelmen kívül a szerszám-biztonsági elveket. A gondatlan fellépés másodperc töredéke alatt súlyos sérüléseket okozhat.
- ### 4) A SZERSZÁMGÉP HASZNÁLATA ÉS KARBANTARTÁSA
- a) A szerszámgéppel soha ne végezzen erőltetett mozdulatokat. Mindig az alkalmazáshoz illő

- szerszámgépet használjon. A megfelelő szer-számgép hatékonyabban és biztonságosabban végzi el a munkát a tervezett, rendeltetésszerű teljesítménnyel.
- b) Ne használja a szerszámgépet, ha azt nem lehet ki- és bekapcsolni a kapcsolóval. Azok a szerszámgépek, amelyeket a kapcsolóval nem lehet vezérelni, veszélyesek és javításra szorúlnak.
  - c) Beállítások elvégzése, tartozékok cseréje vagy a szerszámgépek tárolása előtt válassza le a dugót az elektromos hálózatról és/vagy vegye ki az akkumulátort a szerszámgépéből. Ezekkel a biztonsági óvintézkedésekkel csökkenthető a szer-számgép véletlenszerű beindításának a veszélye.
  - d) A nem használt szerszámgépeket gyermekektől elzárva tárolja, illetve ne engedje, hogy a szerszámgépet vagy a jelen dokumentumban található utasításokat nem ismerő személyek üzemeltessék a szerszámgépet. A szerszámgépek veszélyforrássá válhatnak nem szakképzett felhasználók kezében.
  - e) Tartsa karban az elektromos szerszámokat és tartozékaikat. Ellenőrizze a mozgó alkatrészek helytelen beállítását, az alkatrészek törését és bármilyen egyéb állapotát, amely befolyásolhatja a az elektromos kéziszerszám működését. Sérülés esetén javíttassa meg az elektromos kéziszerszámot használat előtt. Sok balesetet a rosszul karbantartott szerszámok okoznak.
  - f) A szerszámgép, valamint annak tartozékai (pl. bitek) használata során mindig tartsa be ezeket az utasításokat, valamint vegye fi gyelembe a munkakörülményeket és az elvégzendő munka jellegét. A szerszámgépek nem rendeltetésszerű használata veszélyes helyzetek kialakulásához vezethet.
  - g) Tartsa a markolatot szárazon, tisztán, olajtól és zsírtól mentesen. A csúszós fogantyúk nem teszik lehetővé a szerszám váratlan helyzetekben történő biztonságos kezelését és ellenőrzését.
- 5) AZ AKKUMULÁTOROS ELEKTROMOS KÉZISZERSZÁMOK GONDOS KEZELÉSE ÉS HASZNÁLATA**
- a) Figyeljen arra, hogy betartsa az elem gyártójának utasításait.
  - b) Kizárólag az alábbi "Műszaki adatok" részben javasolt akkumulátor típusokat használjon!
  - c) Ne nyissa fel az akkumulátort.
  - d) Ügyeljen arra, hogy ne zárja rövidre az akkumulátor.
  - e) Ne dobja tűzbe az elemeket.
  - f) Ha hagyjon használt elemeket a készülékben. Ezek korrodálódhatnak, vegyi anyagokat bocsáthatnak ki, melyek károsíthatják az Ön egészségét és a készüléket.
  - g) Ha hosszabb ideig nem használja a készüléket, vegye ki az elemeket a készülékből, hogy megakadályozza a szivárgásokat.
- 6) A TÖLTŐ HASZNÁLATA ÉS KARBANTARTÁSA**
- a) Kizárólag az alábbi "Műszaki adatok" részben javasolt töltő

típusokat használjon!

- b) Csak Bosch gyártmányú, legalább 1,5 Aó kapacitású (legalább 4 akkucella) Li-ion akkumulátorokat töltsön. Az akku feszültségének meg kell egyeznie a töltőkészülék akkutöltő-feszültségével. Ne töltsön fel nem újrafeltölthető akkumulátorokat. Ellenkező esetben tűzés robbanásveszély áll fenn.
  - c) A töltő szennyeződésektől és nedvességtől távol tartandó!
  - d) Minden használat előtt ellenőrizze a töltőkészüléket, a kábelt és a csatlakozó dugót. Ne használja a töltőkészüléket, ha az már megrongálódott. Ne nyissa ki a töltőkészüléket és azt csak megfelelő minőségű szakmai személyzettel és csak eredeti pótalkatrészek alkalmazásával javíttassa. Egy megrongálódott töltőkészülék, kábel és csatlakozó dugó megnöveli az áramütés veszélyét.
  - e) Ne üzemeltesse a töltőt egy gyúlékony alapra (pl. papír, textíliák stb.) helyezve, illetve gyúlékony környezetben. A töltőkészüléknek a töltés során fellépő felmelegedése tűzhez vezethet.
  - f) A lemerült akkumulátorokat töltés előtt el kell távolítani a készülékből.
- 7) JAVÍTÁS**
- a) A szerszámgép javítását bízva megfelelően képzett szakemberre, és a javításhoz csak típusazonos cserealkatrészeket használjon. Ezzel biztosítható a szerszámgép folyamatos és biztonságos üzemeltetése.

- b) Soha ne szervizeljen megrongálódott akkumulátort. Az akkumulátort csak a gyártónak, vagy az erre feljogosított szolgáltatóknak szabad szervizelniük.

### **RAGASZTÓPISZTOLY BIZTONSÁGI FIGYELMEZTETÉSEK**



**FIGYELEM: Ezt a szer-  
számot az állványára kell  
helyezni, amikor nincs  
használatban.**

1. Ezt a készüléket nem használhatják 8 éven aluli gyermekek, szellemi és testi vagy egyéb fogyatékossgal rendelkező személyek vagy a kellő tapasztalattal nem rendelkező emberek. Ha nincs más lehetőség a készüléket csakis egy felelős személy jelenlétében alkalmazzák akitől pontos utasításokat tudnak kapni. A készülék nem játék, ügyeljen arra, hogy a gyerekek ne játszanak vele. A készülék tisztítását gyerekek ne végezzék felnőtt felügyelete nélkül.
2. Soha ne helyezzen a Ø12mm-es Rapid ragasztó rudaktól eltérő tárgyakat a berendezésbe.
3. Soha ne távolítson el egy ragasztórudat, mely már be lett helyezve.
4. Normális, ha az eszköz kis mértékben felmelegszik a használat során. Ez normális jelenség és nem jelent problémát.
5. Forró felületek: a berendezés fűvókája és a ragasztó kb. 190 °C hőmérsékletet érhet el. Ne érintse meg a felmelegített fűvókát vagy a forró ragasztót. Kerüljön minden érintkezést a

bőrrel. Ha megégeti magát, az égett felületet helyezze azonnal hideg víz alá. Soha ne próbáljon meg nagy mennyiségű ragasztót orvosi segítség nélkül eltávolítani.

- Bizonyos anyagok a hőre érzékenyek és a forró fúvóka vagy akár a forró ragasztó is károsíthatja azokat. Amikor csak lehetséges, végezzen tesztet egy kis darab hulladék anyagon, vagy a javítandó tárgy rejtett részén.
- Miután befejezte a gép használatát, kapcsolja ki a kapcsolót, és várja meg, amíg lehűl. Soha ne merítse a ragasztópisztolyt vízbe vagy más folyadékba a hűtési folyamat felgyorsítása érdekében. Hagyja csak lehűlni. A ragasztópisztolyt zárt, száraz és biztonságos helyen kell tárolni (szerszámdoboz, fiók, szekrény stb.).
- Ne hagyja a szerszámgepet felügyelet nélkül, amíg az be van kapcsolva. A készüléket óvja a hőtől (pl. közvetlen folyamatos napsütés), tűztől, víztől és nedvességtől. Ezek robbanást okozhatnak.

### MŰSZAKI ADATOK

Szerszám súlya (akkumulátor nélkül)	380 g
Szerszám mérete (akkumulátor nélkül)	193 x 57 x 231 L*W*H (mm)
Feszültség	18 V
Hőmérséklet	Automatikus szabályozás
Ragasztó rudak	Rapid Ø12mm
Hozzávetőleges felmelegedési idő	3 - 4 min
Javasolt akkumulátor típus	Power for all 2.5 Ah, 4.0 Ah, 6.0 Ah
Javasolt töltő típus	Power for all AL1810CV, AL1830CV, AL18V-20
	Megengedett környezeti hőmérséklet
töltés közben	0 to +35°C
használat közben	-20 to +50°C
tárolás közben	-20 to +50°C

### Az akkumulátor feltöltése

Megjegyzés: Az akkumulátor félig feltöltve kerül kiszállításra. Az akkumulátor teljes teljesítményének biztosítására az első alkalmazás előtt töltsen fel teljesen az akkumulátort a töltőkészülékben.

A Li-ion-akkumulátort bármikor fel lehet tölteni, anélkül, hogy ez megrövidítené az élettartamát. A töltési folyamat megszakítása nem árt az akkumulátornak. A Li-ion-akkumulátort az „elektronikus cellavédelem (Electronic Cell Protection = ECP)” védi a mély kisüléstől. Ha az akkumulátor kimerült, az elektromos kéziszerszámot egy védőkapcsoló kikapcsolja: Ekkor a betétszerszám nem mozog tovább.

Az elektromos kéziszerszám automatikus kikapcsolása után ne nyomja tovább a be-/kikapcsolót. Ez megrongálhatja az akkumulátort.

Vegye figyelembe a hulladékba való eltávolítással kapcsolatos előírásokat.

### Az akkumulátor kivétele

Akkumulátor eltávolításához nyomja meg a reteszelés feloldó gombot és húzza ki az akkumulátort az elektromos kéziszerszámból. Ne erőltesse a kihúzást.

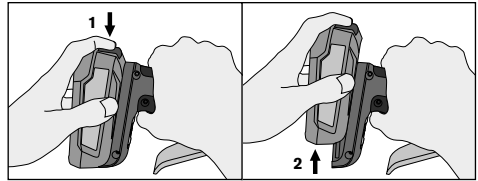

### AKKUMULÁTOR FENNMARADÓ KAPACITÁS

Az (C) kijelző 1 LEDet tartalmaz, segítségével nyomon követheti a behelyezett akkumulátor fennmaradó kapacitását. (1. ábra)



„A jelzés akkor kapcsol be, ha akkumulátort helyeztek a szerszámba, vagy ha megnyomták a ravaszt. A jelzés 5 másodpercig marad aktív.”

Ahogy az akkumulátor kapacitása csökken, egyre kevesebb LED világít.

Ha az akkumulátor kapacitása 6% alá esik, az utolsó LED villogni kezd.

### AKKUMULÁTOR HIBAJELZÉS

Az akkumulátor meghibásodása esetén a LEDek (C) nem a fennmaradó akkumulátor kapacitást mutatják, hanem a következő jelzést, és a szerszám nem működik. (1. ábra)

Akkumulátor hibajelzés		
Hiba típusa	Akkumulátor kijelző (1.C ábra)	Megoldás
Kritikusan alacsony akkumulátor töltöttségi szint	Egy LED villog 10 másodpercig	 Az akkumulátort hamarosan tölteni kell
Az akkumulátor túlmelegedett	Minden LED villog 10 másodpercig	 Használat előtt hagyja, hogy az akkumulátor elérje a normál hőmérsékletet
Az akkumulátor nem ismerhető fel	Két LED villog 10 másodpercig	 Használat előtt a „Technikai adatok” részben ajánlott akkumulátort

Akkumulátor információ	
Akkumulátor típusa	Hozzávetőleges működési idő (perc)
2.5 Ah	150



4.0 Ah	270
6.0 Ah	480

## TULAJDONSÁGOK

- 1.A. Fűvóka
- 1.B. Bekapcsoló gomb
- 1.C. Akkumulátor kapacitás kijelző
- 2.D. LED kijelző
- 2.E. Ragasztó adagoló
2. F. Hőfokszabályzó

LED kijelző (Fig. 2.D.)		
Bekapcsoló gomb	Zöld LED	Magyarázat
OFF	KI	KIKAPCSOLVA
ON	Villog	Felmelegedés
ON	BE	Használatra kész

## HASZNÁLATI UTASÍTÁSOK

1. Győződjön meg róla, hogy az akkumulátor fel van töltve és csatlakoztatva van a készülékhez.
2. Kapcsolja be a főkapcsolót.
3. Hagyja felmelegedni a készüléket, amíg a zöld LED villog (kb. 3-4 perc).
4. Helyezzen egy ragasztórudat a készülékbe (2.E kép).
5. Amikor a ragasztópisztoly teljesen felmelegedett, nyomja be lassan az adagoló ravaszt, amíg a megolvadt anyag elkezd kifolyni a fűvókán. Engedje fel a ravaszt, hogy leállítsa a ragasztó kifolyását.
6. Használja a hőfokszabályzót és a ravaszt az olvadt ragasztóanyag mennyiségének és sebességének szabályozásához.
7. A fűvóka cseréjéhez kapcsolja ki a készüléket, és hagyja azt lehűlni. Csavarja le a fűvókát, a művelthez használjon kesztyűt.
8. A ragasztópisztoly eldugulásának megakadályozása érdekében tartsa az adagoló szerkezetet és az olvadék kamrát szennyeződésektől és egyéb idegen törmelékektől mentes állapotban.
9. Tárolja a használaton kívüli ragasztórudakat tiszta környezetben.
10. Ne húzza ki a ragasztórudat a ragasztópisztoly hátsó részéből. Az adagoló szerkezet megsérülhet vagy károsodhat. Ha meg szeretné változtatni a ragasztó típusát, vágja le a kiálló véget és táplálja be fennmaradó részt az új ragasztórúddal.
11. Ne fektesse a felmelegített ragasztópisztolyt az oldalára. Tartsa a felmelegített ragasztópisztolyt álló helyzetben, a fém állványon vagy a munkapadon, lefelé irányított fűvókéval.
12. Ha az olvadt ragasztó kifolyt az olvadék kamra bemenetéből és akadályozza az adagoló szerkezetet; hagyja kihűlni a ragasztópisztolyt és óvatosan távolítsa el az elzáródást okozó ragasztót.
13. Ne használjon a Rapid által ajánlott ragasztóktól eltérő ragasztókat
14. Ha végzett a munkával, kapcsolja ki a készüléket a főkapcsolót.

### Semmiképpen ne tegye a következőket:

1. Az adagoló ravaszt erőltetése, mielőtt az eszköz üzemi hőmérsékletre melegszik
2. A ragasztórúd erőteljes megnyomása, soha ne

próbálja meg azt hátulról eltávolítani.

3. A ragasztópisztoly javítását vagy a készüléken történő bármilyen módosítást kizárólag a gyártó, vagy annak megbízott szerveze végezhet.

## KARBANTARTÁS

1. Mindennemű karbantartási tevékenység előtt távolítsa el az akkumulátort a készülékből.
2. Tartsa a szerszámot, különösen a ragasztó kimenetet por- és szennyeződésmentesen.
3. Tisztítsa meg a szerszámot egy száraz vagy nedves törölkendővel. SOHA ne használjon oldószert.
4. NE olajozza és zsírozza meg az alkatrészeket.
5. Győződjön meg róla, hogy a szerszám nem sérült meg.



### FIGYELEM!

NE módosítsa a szerszám alkatrészeit, és ahhoz ne csatlakoztasson speciális szerelvényeket. Ellenkező esetben személyi sérülés történhet. A tápkábel sérülése esetén a javítást kizárólag a gyártó, vagy az általa megbízott szakszerviz végezheti el. A szakszerűtlen javítás balesetveszélyt okozhat.

## GARANCIA

### Garancia és garanciális javítások

Jótállási időszak: A termékre a vásárlás időpontjától számított 2 év jótállás vonatkozik (ezt az eredeti vásárlást igazoló bizonylattal kell igazolni).

Garanciális feltételek: A jelen dokumentumban említett minden pontot teljes mértékben be kell tartani.

Garanciális javítások: Az eszközön kizárólag az Rapid Vevőszolgálat jogosult garanciális javításokat végezni.

Garanciális igények esetén:

1. Juttassa vissza a terméket az eredeti csomagolásában az üzlet vagy kereskedő részére, ahol a terméket megvásárolta,
2. Mellékelje a visszaküldött termékhez az eredeti, dátummal ellátott vásárlási igazoló bizonylatot.

A fenti pontok be nem tartása esetén a RAPID nem veszi figyelembe a gyártói garanciát.

## AZ AKKUMULÁTOR MEGSEMISÍTÉSE

A lemerült elemeket el kell távolítani a készülékből, és biztonságosan ártalmatlanítani kell.

Az akkumulátorokat nem szabad a háztartási hulladékkal együtt megsemmisíteni mert mérgező nehézfémeket tartalmaznak ezért azokra a veszélyes hulladékokra vonatkozó előírások vonatkoznak.

Kérjük, az elhasznált akkumulátorokat adja le a helyi hulladékudvarban.



2012/19/EU

### Elektromos és elektronikus berendezések hulladékai

Az elektromos és elektronikus eszközök olyan anyagokat és anyagokat tartalmaznak, amelyek káros hatással lehetnek az emberi egészségre és a környezetre. A szimbólum a terméken, tartozékokon vagy csomagoláson azt jelenti, hogy a terméket nem szabad szelektálatlan települési hulladékként kezelni, hanem elkülönítetten kell begyűjteni! A terméket az elektromos és elektronikus berendezések hulladékainak újrafelhasználására szolgáló begyűjtő központban ártalmatlanítsa az EU területén

és egyéb európai országokban, ahol külön begyűjtő rendszert működtetnek az elektromos és elektronikus berendezések hulladékai számára. A termék megfelelő ártalmatlanításával hozzájárul a környezeti és

közegészségügyi kockázat elkerüléséhez, amelyet a berendezések hulladékainak nem megfelelő kezelése okozhat. Az anyagok újrafelhasználása segíti a természetes erőforrások megőrzését.

## BGX500

Traducerea instrucțiunilor originale

RO

### AVERTISMENTE GENERALE DE SIGURANȚĂ PENTRU SCULE ELECTRICE



**AVERTISMENT!!** Citiți toate avertismentele de siguranță și toate instrucțiunile.



Dacă nu respectați toate instrucțiunile de mai jos se poate ajunge la electrocutare, incendiu și/sau răniri grave ale persoanelor. Păstrați toate avertismentele și instrucțiunile pentru consultare ulterioară. Termenul "scule electrice" din avertismente se referă la scula dvs. electrică acționată de la rețea (cu fir) sau acționată cu acumulatori (fără fir).

#### 1) SIGURANȚA LOCULUI DE MUNCĂ

- Păstrați locul dvs. de muncă curat și bine iluminat. Bancurile dezordonate și zonele întunecoase predispon la accidente.
- Nu operați scula electrică în medii explozive, cum ar fi prezența lichidelor, gazelor sau prafurilor inflamabile. Sculele electrice provoacă scânteii care pot aprinde praful sau vaporii.
- Țineți la distanță asistența, copiii și vizitatorii când operați o sculă electrică. Dacă sunteți distras, puteți pierde controlul.

#### 2) SECURITATEA ELECTRICĂ

- Nu expuneți sculele electrice la ploaie sau condiții umede. Apa

care intră într-o sculă electrică va crește pericolul de electrocutare.

#### 3) SECURITATEA PERSOANELOR

- Fiți vigilenți, priviți ceea ce faceți și procedați rațional atunci când lucrați cu scula electrică. Nu folosiți o sculă electrică dacă sunteți obosiți sau vă aflați sub influența drogurilor, alcoolului sau a medicamentelor. Un moment de neatenție în timpul lucrului cu scula electrică poate duce la răniri grave.
- Folosiți echipamentul personal de protecție. Purtați întotdeauna ochelari de protecție. Echipamentul de protecție cum ar fi masca de protecție împotriva prafului, încălțăminte de siguranță antiderapantă, cască de protecție sau aparat de protecție auditivă folosite pentru condițiile corespunzătoare, reduce riscul rănirilor.
- Preveniți pornirea accidentală. Asigurați-vă că întrerupătorul este în poziția oprit înainte de a face legătura la sursa de curent și/sau la acumulator, de a ridica sau de a manevra scula. Dacă duceți scula electrică cu degetul apăsător pe întrerupător sau alimentați o sculă electrică ce are întrerupătorul pe poziția pornit, puteți provoca accidente.

- d) Nu vă supraapreciați. Adoptați o poziție corectă și păstrați-vă întotdeauna echilibrul. Astfel veți putea controla mai bine mașina în situații neașteptate.
- e) Îmbrăcați-vă corespunzător. Nu purtați haine largi sau bijuterii. Țineți părul, îmbrăcămintea și mănușile departe de componente aflate în mișcare. Îmbrăcămintea largă, bijuteriile și părul lung pot fi prinse de piesele aflate în mișcare.
- f) Nu deveniți visători ca urmare a rutinei utilizării frecvente a uneltelor și să ignorați principiile de siguranță ale sculelor. O acțiune neglijentă poate provoca vătămări grave într-o fracțiune de secundă.

#### **4) UTILIZAREA ȘI ÎNTREȚINEREA SCULEI ELECTRICE**

- a) Nu forțați scula electrică. Folosiți scula electrică corectă pentru aplicația dvs. Scula electrică corectă va face treaba mai bine și mai sigur în ritmul pentru care a fost proiectată.
- b) Nu folosiți scula electrică dacă întrerupătorul nu poate fi pornit sau oprit. Orice sculă electrică care nu poate fi controlată cu întrerupătorul este periculoasă și trebuie reparată.
- c) Scoateți ștecherul din priză și/ sau acumulatorul de la scula electrică înainte de a face orice reglaje, de a schimba accesorii sau de a depozita scula electrică. Astfel de măsuri de siguranță preventive reduc riscul de pornire accidentală a sculei electrice.
- d) Depozitați sculele electrice nefolosite departe de accesul

copiilor și nu permiteți persoanelor care nu sunt familiarizate cu scula electrică sau cu aceste instrucțiuni să folosească scula electrică. Sculele electrice sunt periculoase în mâinile utilizatorilor neexperimentați.

- e) Întreținerea sculelor electrice și a accesoriilor. Verificați alinierea sau montarea greșită a pieselor mobile. Ruperea pieselor componente sau oricare alte condiții pot afecta funcționarea sculei electrice. Dacă observați deteriorări, reparați scula înainte de utilizare. Multe accidente sunt cauzate de scule electrice slab întreținute.
  - f) Folosiți scula electrică, accesoriile și bitii sculei, etc., conform acestor instrucțiuni, ținând cont de condițiile de lucru și de munca ce trebuie executată. Folosirea sculei electrice pentru alte operațiuni decât cele pentru care a fost gândită, poate duce la situații periculoase.
  - g) Mențineți mânerul și suprafețele de prindere uscate, curate și ferite de ulei și grăsime. Mânerul alunecoase și suprafețele de prindere nu permit manipularea și controlul în siguranță al sculei în situații neașteptate.
- #### **5) MANEVRAREA ȘI UTILIZAREA ATENTĂ A SCULELOR ELECTRICE CU ACUMULATOR**
- a) Asigurați-vă că respectați instrucțiunile furnizate de producătorul bateriilor.
  - b) Utilizați numai tipurile de baterii recomandate în secțiunea „Specificații tehnice” de mai jos.

- c) Nu desfaceți carcasa acumulatorului.
- d) Aveți grijă să nu scurtcircuitați acumulatorii.
- e) Nu aruncați bateriile în foc.
- f) Nu lăsați în dispozitiv bateriile folosite. Acestea pot coroda, eliberând substanțe chimice care vă pot afecta sănătatea și dispozitivul.
- g) Când dispozitivul nu este utilizat pentru o perioadă lungă de timp, scoateți bateriile din acesta, pentru a preveni eventualele scurgeri.

## 6) UTILIZAREA ȘI ÎNGRIJIREA STAȚIILOR DE ÎNCĂRCARE PENTRU ACUMULATORI

- a) Folosiți numai tipurile de încărcătoare recomandate în secțiunea „Specificații tehnice” de mai jos.
- b) Încărcați numai acumulatori Li-ion Bosch cu o capacitate de 1,5 Ah (începând de la acumulatori cu 4 celule). Tensiunea acumulatorului trebuie să se potrivească cu tensiunea de încărcare a încărcătorului. Nu încărcați baterii de unică folosință. În caz contrar, există pericolul de incendiu și explozie.
- c) Păstrați încărcătorul departe de murdărie și umezeală.
- d) Înainte de utilizare verificați încărcătorul, cablul și ștecherul. Nu folosiți încărcătorul în cazul în care constatați deteriorări ale acestuia. Nu deschideți singuri încărcătorul și permiteți repararea acestuia numai de către personal de specialitate corespunzător calificat și numai

cu piese de schimb originale. Încărcătoarele, cablurile și ștecherurile defecte măresc riscul de electrocutare.

- e) Nu folosiți încărcătorul pe o suprafață ușor inflamabilă (de ex. hârtie, materiale textile etc.) respectiv într-un mediu inflamabil. Deoarece încărcătorul se încălzește în timpul procesului de încărcare, există pericol de incendiu.
- f) Bateriile reîncărcabile trebuie scoase din aparat înainte de a fi încărcate.

## 7) SERVICE

- a) uceți scula electrică pentru întreținere la o persoană calificată pentru reparații, folosind piese de schimb identice. Acest lucru va garanta faptul că siguranța sculei electrice este menținută.
- b) Nu întrețineți niciodată acumulatori deteriorați. Întreținerea acumulatorilor ar trebui efectuată numai de către producător sau de către furnizori de service autorizați de acesta.

### AVERTISMENTE DE SIGURANȚA PENTRU UTILIZAREA PISTOLULUI DE LIPIT



**AVERTISMENT: Această sculă trebuie așezată pe suportul său când nu este folosită.**

1. Această unealtă poate fi folosită și de către copii cu vârsta de peste 8 ani doar dacă în prealabil au fost instruiți cu privire la utilizarea ei sau dacă sunt supravegheați de către un adult. Curățarea și mentenanța sculei

- nu poate fi făcută de către copii.
- Nu introduceți niciodată în aparat alte obiecte în afară de batoanele de adeziv Rapid Ø12mm.
  - Nu scoateți niciodată un baton de adeziv care a fost deja introdus.
  - Este normal pentru această unealtă să devină foarte fierbinte în timpul utilizării. Acest lucru este normal și nu indică o problemă.
  - Suprafețe fierbinți: duza aparatului și adezivul pot să atingă o temperatură de aprox. 190°C. Nu atingeți duza încălzită sau adezivul fierbinte. Evitați orice contact cu pielea. Dacă vă ardeți, puneți imediat locul ars în apă rece. Nu încercați să îndepărtați o cantitate mare de adeziv fără ajutor medical.
  - Unele materiale sunt sensibile la căldură și pot fi deteriorate de către duza fierbinte sau chiar de către adezivul fierbinte. Dacă este posibil, testați o bucată tăiată de material sau o parte ascunsă a obiectului care trebuie reparat.
  - După ce ați terminat de utilizat mașina, opriți-o de la intreruptor și așteptați până când s-a răcit. Nu introduceți niciodată pistolul de lipit în apă sau alte lichide pentru a accelera procesul de răcire. Lăsați-l să se răcească doar la aer. Pistolul de lipit trebuie depozitat într-un loc închis, uscat și sigur (cutie de scule, sertar, dulap etc.).
  - Nu lăsați pistolul de lipit nesupravegheat cât timp este pornit.

Protejați pistolul de lipit împotriva căldurii, de ex. împotriva razelor solare directe, focului, apei și umezelii. Există riscul de explozie.

#### SPECIFICAȚII TEHNICE

Greutatea (fara ambalaj)	380 g
Dimensiuni (fara ambalaj)	193 x 57 x 231 L*W*H (mm)
Tensiune	18 V
Temperatură	Auto-reglată
Batoane adeziv	Rapid Ø12mm
Temp încălzire aprox.	3 – 4 min

Acumulator recomandat	Power for all 2.5 Ah, 4.0 Ah, 6.0 Ah
Încărcător recomandat	Power for all AL1810CV, AL1830CV, AL18V-20

	Temperatură ambientă permisă
In timpul încărcării	0 to +35°C
In timpul utilizării	-20 to +50°C
In timpul depozitării	-20 to +50°C

#### Încărcarea acumulatorului

Indicație: Acumulatorul se livrează parțial încărcat. Pentru a asigura funcționarea la capacitatea nominală a acumulatorului, înainte de prima utilizare încărcați complet acumulatorul în încărcător.

Acumulatorul cu tehnologie litiu-ion poate fi încărcat în orice moment, fără ca prin aceasta să i se reducă durata de viață. O întrerupere a procesului de încărcare nu dăunează acumulatorului.

Acumulatorul cu tehnologie litiu-ion este protejat prin „Electronic Cell Protection (ECP)” împotriva descărcării totale. Când acumulatorul s-a descărcat, scula electrică este deconectată printr-un circuit de protecție: dispozitivul de lucru nu se mai mișcă.

După deconectarea automată a sculei electrice nu mai apăsați pe întrerupătorul pornit/oprit. Acumulatorul s-ar putea deteriora.

Respectați instrucțiunile privind deșeurile electrice.

#### Îndepărtarea acumulatorului

Pentru scoaterea acumulatorului, apăsați tasta de deblocare și extrageți acumulatorul din scula electrică. Nu forța.

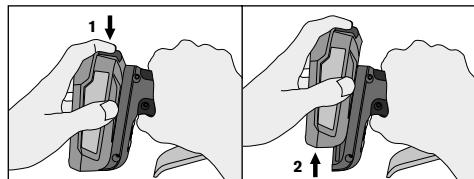

#### NIVEL ÎNCĂRCARE ACUMULATOR

Această indicație (C) este formată din patru LED-uri roșii care arată nivelul de energie rămas a bateriei introduse. (Figura 1)



Indicatorul este activat atunci când un acumulator este introdus în unealtă sau este apăsat doar de declanșator. Rămâne aprins timp de 5 secunde.

Pe măsură ce nivelul de încărcare al acumulatorului

scade, se vor aprinde din ce în ce mai puține LED-uri. Odată ce nivelul acumulatorului scade sub 6%, un LED va începe să clipească.

### INDICATOR ERORI ACUMULATOR

Dacă este detectată o eroare la acumulator, LED-uri (C) vor afișa următoarele indicații în loc de nivelul de energie rămas, iar unealta nu va funcționa. (Figura 1)

Indicator erori acumulator		
Tip eroare	Indicator acumulator (Figura 1.C)	Soluție
Tensiunea acumulatorului este extrem de scăzută	Un LED clipește timp de 10 secunde 	Acumulatorul va avea nevoie în curând de încărcare
Acumulatorul este prea cald	Toate LED-urile clipeșc timp de 10 secunde 	Lăsați acumulatorul să atingă temperatura normală înainte de utilizare
Acumulatorul nu este recunoscut	Două LED-uri clipeșc timp de 10 secunde 	Utilizați un acumulator recomandat în secțiunea „Specificatii tehnice”

Informații baterie	
Tipul bateriei	Timp de funcționare aprox. (min)
2.5 Ah	150
4.0 Ah	270
6.0 Ah	480

### CARACTERISTICI

- 1.A. Duză
- 1.B. Comutator de alimentare
- 1.C. Indicator nivel încărcare acumulator
- 2.D. Indicator LED
- 2.E. Alimentare cu adeziv
- 2.F. Regulator debit lipici

Indicator LED (Fig 2.D.)		
Comutator de alimentare	LED verde	Explicație
OFF	Inchis	Oprire
ON	Intermitent	Încălzire
ON	Deschis	Gata de utilizare

### Instrucțiuni de utilizare

1. Asigurați-vă că acumulatorul este încărcat și conectat la pistolul de lipit.
2. Cuplați întrerupătorul general.
3. Lăsați instrumentul să se încălzească până când LED-ul verde nu mai clipește (aprox. 3-4 minute).
4. Introduceți un baton de lipici în spatele instrumentului (Fig 2.E).
5. Când pistolul s-a încălzit complet, strângeți încet trăgaciul, până când materialul topit începe să curgă din duză. Eliberați trăgaciul pentru a opri curgerea adezivului.
6. Acționați regulatorul de debit și trăgaciul pentru a regla debitul și viteza lipiciului topit (Fig 2.F).
7. Pentru a schimba duza, pistolul de lipit trebuie să fie ușor cald, dar oprit. Deșurubați duza folosind mânuși.
8. Pentru a preveni înfundarea acestui pistol de

adeziv, păstrați mecanismul de alimentare și camera de topire curate și fără sfărâmături.

9. Păstrați batoanele de adeziv nefolosite într-un mediu curat.
10. Nu trageți batonul de adeziv din spatele pistolului. Mecanismul de alimentare s-ar putea deteriora sau defecta. Dacă trebuie să schimbați tipul de adeziv, tăiați capătul care iese afară și treceți restul prin pistol, cu un nou de adeziv.
11. Nu puneți pistolul încălzit pe o parte. Țineți pistolul încălzit în poziție verticală, pe suportul din metal sau pe bancul de lucru, cu duza îndreptată în jos.
12. Dacă din intrarea camerei de topire iese adeziv topit și interferează cu mecanismul de alimentare; lăsați pistolul să se răcească și îndepărtați ușor adezivul care blochează.
13. Nu folosiți alt adeziv decât cel recomandat de Rapid.
14. Odată terminată munca, opriți comutatorul de alimentare.

### În orice caz, niciodată nu trebuie:

1. Să forțați trăgaciul înainte ca unealta să se fi încălzit la temperatura de lucru
2. Să împingeți puternic pe batonul de adeziv, nu încercați să îl scoateți din spate.
3. Reparați pistolul de lipit. Orice lucrări de reparații ale pistolului de lipit trebuie efectuate de producător sau de către personalul desemnat de Rapid.

### ÎNȚREȚINERE

1. Scoateți acumulatorul înainte de orice întreținere
2. Păstrați scula, în special duza de evacuare a lipiciului, fără resturi de lipici, praf sau alta murdărie.
3. Curățați scula cu o cârpă uscată sau umedă. Nu folosiți NICIODATĂ solvenți.
4. NU greșați nicio piesă.
5. Asigurați-vă că scula nu este deteriorată.



### AVERTISMENT!

NU modificați nicio piesă din această sculă și nu atașați accesorii speciale. Aceasta poate duce la răni ale persoanelor.

Dacă observați deteriorarea cablului de alimentare, acesta trebuie înlocuit de producător, de agentul de service sau de persoane calificate în mod similar pentru a evita un pericol.

### GARANȚIE

#### Garanție și reparații în garanție

Perioada de garanție: Acest produs este garantat 2 ani de la data cumpărării (bonul original de cumpărare reprezintă dovada).

Condiții de garanție: Trebuie să fiți de acord cu toate punctele menționate în acest document.

Reparații în garanție: Service-ul după vânzare Rapid este singurul aprobat pentru a face reparații în garanție la această unealtă.

În cazul unei reclamații în garanție:

1. Returnați produsul în ambalajul său original la magazinul de la care l-ați cumpărat,
2. Produsul returnat trebuie să fie însoțit de bonul original de cumpărare cu data

Orice încălcare a unuia dintre aceste puncte va scoa-

те produsul de sub гаранția producătorului RAPID.

## РЕЦИКЛАРЕА АКУМУЛАТОРИ

Bateriile consumate trebuie scoase din aparat și eliminate в сигуранță.

Акумулятории не пот фи арuncați împreună cu деșeurіle менажере обішнуите. Пот конține метале греле тохике și sunt supuse реглемеңтаріlor privind деșeurіle перiculoase.

Din acest motiv, предаți акумулятории узаți ла un punct de colectare local



2012/19/EU

Deșeurі de echipamente electrice și electrice (DEEE)

Dispozitivele electrice și electronice conțin ma-

teriale și substanțe care pot avea efecte дăунатоаре asupra сăнăтății umane și а mediului. Simbolul de pe dispozitiv, accesoriile sau ambalajele indică faptul că acest dispozitiv nu trebuie tratat ca деșeu муниципал несортат, ci trebuie colectat separat! Eliminați dispozitivul prin intermediul punctelor de colectare pentru рециклера деșeurіlor de echipamente electrice și electronice din cadrul UE și din аlte țări europene care operează sisteme de colectare selectivă pentru деșeurіle de echipamente electrice și electronice. Prin eliminarea în mod corect а dispozitivului, ajutați а evitarea posibilelor pericole pentru mediu și сăнăтătea umană, care алтлел ар putea fi produse de tratarea incorrectă а деșeurіlor de echipamente. Рециклера materialelor contribuie а conservarea resurselor naturale.

## BGX500

Превод на оригиналните указания

BG

### ОБЩИ ПРЕДУПРЕЖДЕНИЯ ЗА БЕЗОПАСНОСТ ЗА ЕЛЕКТРИЧЕСКИ ИНСТРУМЕНТИ



**ВНИМАНИЕ!!** Прочетете всички предупреждения за безопасност и всички указания.



Неспазването на приведените по-долу указания може да доведе до токов удар, пожар и/или тежки травми.

Пазете всички предупреждения и указания за бъдещи справки. Използваният в предупрежденията термин „електроинструмент“ се отнася до захранвани от електрическата мрежа електроинструменти (със захранващ кабел) или до захранвани от акумулаторна батерия електроинструменти (без захранващ кабел).

#### 1) БЕЗОПАСНОСТ НА РАБОТНОТО МЯСТО

а) Поддържайте работното си място чисто и добре осветено. Разхвърляните и неосветените работни места могат да спомогнат за възникване на

злополука.

- б) Не работете с електроинструменти във взривоопасна среда, например при наличие на възпламеними течности, газове или прах. Електроинструментите отделят искри, които могат да възпламенят праха или изпаренията.
- в) Дръжте странични лица, деца и посетители на разстояние, докато работите с електроинструмента. Ако вниманието ви бъде отклонено, може да загубите контрола над електроинструмента.

#### 2) БЕЗОПАСНОСТ ПРИ РАБОТА С ЕЛЕКТРИЧЕСКИ ТОК

а) Не излагайте електроинструментите на дъжд или влага. Проникването на вода в електроинструмента повишава опасността от токов удар.

#### 3) ЛИЧНА БЕЗОПАСНОСТ

а) При работа с електроинструменти бъдете концентрирани, следете внимателно действията си и постъпвайте разумно. Не използвайте електроин-

струмента, когато сте уморени или под влиянието на наркотични вещества, алкохол или лекарства. Един миг разсеяност при работа с електрически инструмент може да предизвика тежки наранявания.

- б) Използвайте лично предпазно оборудване. Винаги носете предпазни очила. Предпазното оборудване като предпазна маска, нехлъзгащи се обезопасяващи обувки, защитна каска или шумозаглушители (антифони), използвано съобразно съответните условия, ще ограничи нараняванията.
- в) Предотвратете възможността за включване на инструмента по невнимание. Преди да го включите към източника на захранване и/или акумулаторната батерия, да вземете или да носите инструмента, се уверете, че прекъсвачът е в изключено положение. Носенето на електроинструменти с пръст, поставен върху прекъсвача или подаването на захранване към електроинструменти, чийто прекъсвач е във включено положение, създава предпоставки за злополука.
- г) Не се протягайте прекомерно. Във всеки един момент ходете равномерно и пазете равновесие. Така ще можете да контролирате електроинструмента по-добре и по-безопасно, ако възникне неочаквана ситуация.
- е) Носете подходящо облекло.

Не носете свободно висящи дрехи или бижута. Дръжте косата, дрехите и ръкавици си на безопасно разстояние от въртящите се звена. Широките дрехи, украшенията или дългите коси могат да бъдат захванати от въртящи се звена.

- ф) Не позволявайте рутината, придобита от честата употреба на инструменти, да притъпи вниманието Ви и да игнорирате принципите за безопасност. Небрежно действие може да причини тежки наранявания за части от секундата.

#### **4) ЕКСПЛОАТАЦИЯ И ОБСЛУЖВАНЕ НА ЕЛЕКТРОИНСТРУМЕНТИ**

- а) Не претоварвайте електроинструмента. Използвайте подходящия електроинструмент за съответното предназначение. Ще работите по-добре и по-безопасно, когато използвате подходящия електроинструмент в зададения от производителя диапазон на натоварване.
- б) Не използвайте електроинструмент, чиито пусков прекъсвач е повреден. Електроинструмент, който не може да се управлява от пусковия прекъсвач, е опасен и трябва да бъде ремонтиран.
- в) Преди да промените настройките, да сменяте спомагателни части или да приберете инструмента за съхранение, изключете инструмента от акумулаторната батерия и/или щепсела от източника на елек-



трозахранване. Тези предпазни мерки ограничават риска от задействане на електроинструмента по невнимание.

- г) Съхранявайте неизползваните електроинструменти на места, недостъпни за деца, и не допускайте те да бъдат използвани от лица, които не са запознати с начина на работа с тях и не са прочели тези инструкции. В ръцете на необучен потребител електроинструментите могат да бъдат опасни.
- д) Извършвайте техническо обслужване на ел. инструментите и аксесоарите. Проверявайте за разместване или нарушени спойки на движещи се части, счупване на части или други нередности, които могат да повлияят на работата на инструмента. В случай на евентуална повреда, поправете електрическия инструмент преди употреба. Много от трудовите злополуки се дължат на недобре поддържани ел. инструменти.
- ф) Използвайте електроинструментите, допълнителните приспособления, работните инструменти и т.н., в съответствие с настоящите инструкции, като се съобразявате с условията на експлоатация и работата, която трябва да се извърши. Използването на електроинструменти за различни от предвидените от производителя приложения може да доведе до опасни ситуации.

- г) Поддържайте дръжките и захващащите повърхности сухи, чисти и обезмаслени. Хлъзгавите дръжки и захващащи повърхности не позволяват безопасна работа и контрол на инструмента при неочаквани ситуации.

## **5) ГРИЖЛИВО ОТНОШЕНИЕ КЪМ АКУМУЛАТОРНИ ЕЛЕКТРОИНСТРУМЕНТИ**

- а) Моля, уверете се, че спазвате инструкциите на производителя на батерията.
- б) Използвайте само видовете зарядни батерии, указани в раздела „Техническа спецификация“ по-долу.
- с) Не отваряйте акумулаторната батерия.
- г) Внимавайте да не свържете на късо акумулаторната батерия.
- д) Не хвърляйте батерии в огън.
- е) Не оставяйте използвани батерии в устройството. Те могат да корозират, отделяйки химикали, които да увредят здравето ви и устройството.
- ж) Когато не се използват дълго време, извадете батериите от устройството, за да предотвратите евентуалното им протичане.

## **6) УПОТРЕБА И ПОДДРЪЖКА НА ЗАРЯДНОТО УСТРОЙСТВО**

- а) Използвайте само видовете зарядни устройства, указани в раздела „Техническа спецификация“ по-долу.
- б) Зареждайте само литиево-йонни акумулаторни батерии на Bosch с капацитет

от 1,5 Ah (от 4 акумулаторни клетки). Напрежението на акумулаторната батерия трябва да съответства на зарядното напрежение на зарядното устройство. Не се опитвайте да зареждате обикновени (не-акумулаторни) батерии - съществува опасност от пожар и експлозия.

- в) Пазете зарядното устройство от замърсявания и влага.
- д) Винаги преди ползване проверявайте зарядното устройство, кабела и щепсела. Ако установите повреди, не ползвайте зарядното устройство. Не се опитвайте сами да отваряте зарядното устройство; ремонтите трябва да бъдат извършвани само от квалифицирани техници и само с използване на оригинални резервни части. Повредени зарядни устройства, кабели и щепсели увеличават опасността от токов удар.
- е) Не оставяйте зарядното устройство да работи върху леснозапалима повърхност (напр. хартия, плат и т.н.), респ. в леснозапалима среда. Поради нагриването на зарядното устройство по време на работа съществува опасност от пожар.
- ф) Акумулаторите трябва да се свалят от изделието преди зареждане.

## 7) ТЕХНИЧЕСКО ОБСЛУЖВАНЕ

- а) Осигурявайте техническо обслужване на електроинструментите от квалифицирани

сервизни специалисти и само с използването на оригинални резервни части. По този начин се гарантира съхраняване на безопасността на електроинструмента.

- б) Никога не ремонтирайте повредени акумулаторни батерии. Ремонтът на акумулаторни батерии трябва да се извършва само от производителя или от оторизиран сервиз.

### ПРЕДУПРЕЖДЕНИЯ ЗА БЕЗОПАСНОСТ ПРИ РАБОТА С ПИСТОЛЕТ ЗА ЛЕПИЛО



**ПРЕДУПРЕЖДЕНИЕ: Когато не се използва, този инструмент трябва да се постави на стойката.**

1. Уредът може да се използва от деца над 8 години, хора с увреждания и хора без предишен опит с подобни инструменти само под надзор или след проведен инструктаж относно начина на употреба и съответните рискове. Да не се използва като играчка за деца. Да не се извършва почистване и поддръжка на уреда от деца без надзор.
2. Никога не поставяйте предмети, различни от силиконова пръчка лепило Rapid Ø12mm в машината.
3. Никога не махайте стика лепило, който вече е поставен.
4. За този инструмент е нормално да се загрее доста по време на употреба. Това е нормално и не представлява проблем.

5. Горещи повърхности: дюзата на уреда и лепилото може да достигнат температура от около 190 °С. Не докосвайте нагрятата дюза или разтопеното горещо лепило. Избягвайте контакт с кожата. Ако се изгорите, потопете изгорената част в студена вода веднага. Никога не се опитвайте да отстраните голямо количество лепило залепнало за кожата, без медицинска помощ.
6. Някои материали са чувствителни на топлина и могат да се повредят от горещата дюза или дори от горещото лепило. Винаги, когато е възможно, тествайте първо върху непотребна или скрита част/парче от работния материал.
7. Когато приключите с използването на инструмента, изключете го от ключа за захранване и изчакайте, докато се охлади. Никога не потапяйте пистолета за лепило във вода или други течности, за да ускорите процеса на охлаждане. Оставете го да се самоохлади само под въздействието на околната среда. Пистолетът за лепило трябва да се съхранява на затворено сухо и сигурно място (кутия с инструменти, чекмедже, шкаф и др.).
8. Не оставяйте пистолета за лепило без надзор, докато е включен. Пазете пистолета за лепило от прекомерно излагане на топлина, напр. продължителна слънчева светлина, огън, вода и влага. Съществува риск от експлозия.

## ТЕХНИЧЕСКИ СПЕЦИФИКАЦИИ

Тегло на инструмента	380 g
Размери на инструмента	193 x 57 x 231 L*W*H (mm)
Волтаж	18 V
Температура	Саморегулираща се
Пръчни лепило	Rapid Ø12mm
Приблизително време за загряване	3 - 4 min
Препоръчителен тип батерия	Power for all 2.5 Ah, 4.0 Ah, 6.0 Ah
Препоръчителен тип зарядно у-во	Power for all AL1810CV, AL1830CV, AL18V-20
	Допустима темп. на околната среда
При зареждане	0 to +35°C
При работа	-20 to +50°C
При съхранение	-20 to +50°C

### Зареждане на акумулаторната батерия

Упътване: Акумулаторната батерия се доставя частично заредена. За да достигнете пълния капацитет на акумулаторната батерия, заредете я докрай в зарядното устройство преди първото ѝ използване.

Литиево-йонната акумулаторна батерия може да бъде зареждана по всяко време, без това да съкращава дълготрайността ѝ. Прекъсване на зареждането също не ѝ вреди.

Литиево-йонната акумулаторна батерия е защитена срещу пълно разреждане (ЕСР) «Electronic Cell Protection (ECP)». При разреждане на акумулаторната батерия електроинструментът се изключва от предпазен прекъсвач. Работният инструмент спира да се движи.

След автоматичното изключване на електроинструмента не продължавайте да натиснете пусковия прекъсвач. Акумулаторната батерия може да бъде повредена.

Спазвайте указанията за изхвърляне.

### Изваждане на акумулаторната батерия

За изваждане на акумулаторната батерия натиснете бутона за освобождаване и издърпайте акумулаторната батерия странично от електроинструмента. При това не прилагайте сила.

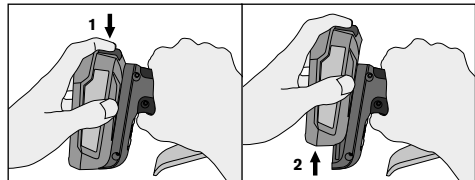

### ОСТАТЪЧЕН КАПАЦИТЕТ НА БАТЕРИЯТА

Тази индикация (C) се състои от четири червени светодиода, които показват остатъчния капацитет на поставената батерия. (фигура 1)

Индикацията се включва, когато в инструмента се постави батерия или се натисне само спусъкът. Остава включена за 5 секунди.

С намаляването на остатъчния капацитет в батерията, все по-малко светодиоди ще светят.

Когато остатъчният капацитет падне под 6%, един светодиод ще започне да примигва.

## ИНДИКАЦИИ ЗА ГРЕШКИ В БАТЕРИЯТА

Ако бъде открита грешка в батерията, място остатъчен капацитет, светодиодите (С) ще показват следните индикации и инструментът няма да работи. (Фигура 1)

Индикации за грешки в батерията		
Тип грешка	Индикатор за батерията (Фигура 1.С)	Решение
Напрежението на батерията е критично ниско	Един светодиод примигва 10 секунди	 Скоро батерията ще има нужда от зареждане
Батерията е твърде топла	Всички светодиоди примигват за 10 секунди	 Преди употреба оставете батерията да достигне нормална температура
Батерията не е разпозната	Два светодиода примигват за 10 секунди	 Използвайте само вида батерия, препоръчана в раздел „Техническа спецификация“

Информация за батерията	
Тип батерия	Прибл. работно време (мин.)
2.5 Ah	150
4.0 Ah	270
6.0 Ah	480

## ХАРАКТЕРИСТИКИ

- 1.A. Накрайник
- 1.B. Ключ за захранване
- 1.C. Индикатор за капацитета на батерията
- 2.D. LED индикатор
- 2.E. Отвор за захранване с лепило
- 2.F. Регулатор за подаваното количество лепило

LED индикатор (Fig 2.D.)		
Ключ за захранване	Зелен LED	Обяснение
OFF	Изключено	Изключено захранване
ON	Мигане	В процес на загряване
ON	Включено	Готов за употреба

## ИНСТРУКЦИЯ ЗА УПОТРЕБА

1. Уверете се, че батерията е заредена и свързана към пистолета за лепило.
2. Включете уреда от ключа за захранването.
3. Оставете инструмента да загрява, докато зеленият LED спре да мига (приблизително 3-4 минути).
4. Поставете пръчката лепило в задната част на инструмента (Фигура 2.E).
5. Когато пистолета е напълно загрял, натиснете спусъчна бавно, докато разтопеният материал започне да тече от дюзата. Отпуснете спусъка, за да спре притока на лепило.
6. Работете с регулатора и спусъка, за да регулирате дебита и скоростта на подаване на лепилото (Фигура 2.F).
7. За да смените накрайника, пистолетът за лепило трябва да е леко топъл, но изключен. Развийте накрайника с помощта на ръкавици.
8. За да предотвратите запушване на писалката

за лепило, поддържайте механизма за подаване и разтапящата камера чисти от замърсявания и всякакви чужди частици.

9. Съхранявайте неизползваните пръчки лепило в чиста среда.
10. Не издърпвайте вече използвания стик лепило от задната част на пистолета. Захранващият механизъм може да бъде повреден. Ако трябва да подмените вида лепило, отрежете издядения край и поставете новия стик лепило.
11. Не оставяйте пистолета в легнало положение. Дръжте го в изправено положение, на метална стойка или тезгяха, с дюза насочена надолу.
12. Ако разтопено лепило се е разлило и пречи на подаващия механизъм; оставете пистолета да се охлади и внимателно отстранете лепилото.
13. Не използвайте лепила, различни от тези, препоръчани от Rapid.
14. Когато приключите работа, изключете уреда от ключа на захранването.

### Във всеки случай, никога не трябва да:

1. Форсирате спусъка преди инструментта да е загрял до работната си температура.
2. Натиснете силно върху стика лепило, никога не се опитвайте да го махате веднъж поставен и разтопен.
3. Всякакви ремонтни дейности по пистолета за лепило трябва да се извършват само от производител или от оторизирани от Rapid лица.

## ПОДДРЪЖКА

1. Отстранете батерията преди всякакви дейности по поддръжка.
2. Пазете инструмента чист от прах и замърсяване, особено изходния накрайник на лепилото.
3. Почиствайте инструмента със суха или влажна кърпа. НИКОГА не използвайте разтворители.
4. НЕ СМАЗВАЙТЕ частите с масла или греси.
5. Винаги проверявайте дали инструментът не е повреден.



### ПРЕДУПРЕЖДЕНИЕ!

**НЕ ПРОМЕНЯЙТЕ** части на този инструмент и не прикрепяйте специални допълнителни приспособления. Това може да доведе до наранявания.

В случай на повреда на захранващия кабел, той трябва да бъде заменен от производителя, оторизирания сервиз или съответните квалифицирани лица, за да се избегне всякакъв риск от злополука.

## ГАРАНЦИЯ

### Гаранция и ремонтни дейности под гаранция

Гаранционен срок: Този продукт е под гаранция в продължение на 2 година от датата на покупка (изисква се оригиналната касова бележка за доказателство).

Гаранционни условия: Всички точки, посочени в този документ, трябва да са напълно спазени.

Гаранционни ремонти: The Rapid или техни оторизирани сервиси могат да извършват следпродажбено обслужване за гаранционни ремонти на този инструмент.

В случай на иск по гаранцията:

1. Трябва да върнете продукта в оригиналната му опаковка до магазина, от който сте закупили този продукт.
2. Изпращане на върнатия продукт с оригиналния документ от продажбата - фактура.

Всяко нарушение на една от тези точки би предотвратило разглеждане от RAPID на гаранционите условия.

## ИЗХВЪРЛЯНЕ НА БАТЕРИЯТА

Акумулаторите с отработен ресурс трябва да се отстраняват от изделието и да се изхвърлят безопасно.

Не изхвърляйте батериите заедно с обичайните битови отпадъци, те могат да съдържат токсични тежки метали и са предмет на съответните разпоредби за опасни отпадъци.

С оглед на това, изхвърляйте използваните батерии само на определените за това районни пунктове.



**2012/19/EU**

**Отпадъчно електрическо и електронно оборудване (ОЕЕО)**

Електрическите и електронните устройства съдържат материали и вещества, които могат да имат вредни ефекти върху човешкото здраве и околната среда. Този символ показва, че устройството не трябва да се третира като несортиран битов отпадък, а трябва да се събира отделно! Предайте устройството в пункт за събиране на отпадъци от електрическо и електронно оборудване в рамките на ЕС и в други европейски държави, които използват системи за разделно събиране на отпадъци от електрическо и електронно оборудване. Изхвърляйки устройството по правилния начин, помагате да се избегнат възможни опасности за околната среда и общественото здраве, които иначе биха могли да бъдат причинени от неправилното третиране на отпадъци. Рециклирането на материали допринася за опазването на природните ресурси.





UK Importer and authorised representative:  
ACCO UK Limited  
Oxford House Oxford Road  
Aylesbury HP21 8SZ  
United Kingdom



**Isaberg Rapid AB**  
SE-335 71 Hestra, Sweden  
[www.rapid.com](http://www.rapid.com)

BGX500 Operating Instructions